

DEWALT

SUA ALIADA INDUSTRIAL

CATÁLOGO DE FERRAMENTAS ELÉTRICAS, MANUAIS E ACESSÓRIOS 2025/2026



TRIVAX⁷

MÁQUINAS • FERRAMENTAS • EQUIPAMENTOS

PILARES DA MARCA - Veja abaixo os pilares da marca e descubra porque os profissionais exigentes e a indústria se identificam com a DEWALT.

ALTA PERFORMANCE	As ferramentas DEWALT têm especificações superiores, entregando os mais altos níveis de produtividade.
DURABILIDADE	As ferramentas DEWALT são feitas com materiais de alta tecnologia para suportar as aplicações mais exigentes.
INOVAÇÃO	As ferramentas DEWALT são desenvolvidas e fabricadas com técnicas avançadas e muitas vezes com tecnologias patenteadas.
SEGURANÇA	As ferramentas DEWALT são fabricadas com atributos extras, garantindo maior proteção ao usuário e ao meio ambiente.



POLÍTICA DE GARANTIA DEWALT

FERRAMENTAS ELÉTRICAS E A BATERIA

3 ANOS DE GARANTIA: As ferramentas DEWALT contam com 3 anos de garantia contra defeitos de fabricação provenientes de falhas de material ou falhas oriundas do processo de fabricação do produto. Esta garantia não inclui danos causados por acidentes, mau uso, utilização de acessórios indevidos para esta ferramenta, uso em condições ambientais severas, sobrecarga, produtos que não tenham sido operado de acordo com o manual de instruções de uso que o acompanha ou reparos efetuados por postos não autorizados DEWALT, assim como peças de desgaste natural que são cobertas apenas no período de 1 ano mencionadas na parte de 1 ano de manutenção grátis. Baterias possuem garantia somente para defeitos de fabricação. A garantia não será válida para problemas de desgaste natural de uso, ou seja, a bateria a cada carga perde um ciclo de vida e com o uso e cargas frequentes esses ciclos se esgotam, isso caracteriza um desgaste natural. O posto autorizado também analisará a situação geral da bateria, se existe quebra, mau uso, disposição prolongada ao meio ambiente, exposição a alta temperatura e armazenamento inadequado. Para ter direito à garantia deverá ser apresentado o certificado de garantia carimbado pelo estabelecimento onde adquiriu a ferramenta bem como uma prova de compra da ferramenta através de documento fiscal emitido pelo revendedor.

1 ANO DE MANUTENÇÃO GRÁTIS DEWALT: Garante a manutenção gratuita do produto que acaba de adquirir por um ano a partir da data da

compra. Esta manutenção cobre: limpeza geral, troca de graxa, troca de carvões, rolamentos, protetor do rolamento, buchas, amortecedores, anéis, batedor, bielas, cilindro, pistão, virabrequim, correias, retentores, feltro e cabo elétrico e mão-de-obra gratuita. Esta garantia de manutenção gratuita somente poderá ser executada nos centros de serviços autorizados com apresentação de comprovante fiscal de compra original.

90 DIAS DE SATISFAÇÃO TOTAL: Se durante os primeiros 90 dias após a compra, a ferramenta DEWALT apresentar defeito de fabricação você poderá levá-la numa assistência autorizada para análise, se for comprovado defeito de fabricação a assistência técnica deverá efetuar o conserto em até 48 horas úteis ou emitir autorização através de laudo técnico para troca de ferramenta por outra de mesmo modelo na loja onde a mesma foi comprada. Se o defeito constatado for em acessórios/baterias/carregadores, que acompanham o produto, não será feito laudo técnico para troca do produto. Nesse caso será feita a troca apenas do item com defeito. Para fazer valer esta garantia será necessária a apresentação do documento fiscal original de comprovação de compra.

***VÁLIDO SOMENTE PARA O BRASIL:** Essa garantia somente será usufruída quando tiver comprovante de compra (nota ou cupom fiscal), contendo o número de série da máquina no corpo do documento emitido no Brasil.



FERRAMENTAS MANUAIS / ARMAZENAGEM / HAND TRUCK

A DEWALT Ferramentas tem altos padrões de qualidade nas suas fábricas e com seus fornecedores, 100% de nossos produtos são inspecionados antes de sair da fábrica, garantimos para nossos produtos da linha de Ferramentas Manuais (Hand Tools), Linha Armazenagem e Hand Truck garantia de vida limitada contra qualquer defeito de fabricação devidamente constatado.

Esta Garantia de Vida Limitada:

Não cobre os danos devidos a um desgaste natural (travas/fecho, rodas, pneus, alça, partes acrílicas, pintura, protetores de borracha, etc) e acessórios.

Não se estende a qualquer outra reclamação por danos acidentais causados pelo uso incorreto do produto.

Para fazer uso da garantia, o comprador deve ter a Nota Fiscal de compra (assegurar-se que seja um documento fiscal válido) e o produto deve ter sido utilizado de acordo com o Manual de Instruções. Realizar a reclamação de garantia caso exista uma falha de fabricação junto a loja onde a Ferramenta Manual, linha Armazenagem ou Hand Truck foi adquirido conforme Nota Fiscal de Compra).

MOCHILAS E BOLSAS

Mochilas e bolsas possuem 1 (um) ano de garantia contra defeito de fabricação. Essa garantia não se aplica a desgaste natural de uso para itens como: zíper, rodas, alças e tecido.

Para fazer uso da garantia, o comprador deve ter a Nota Fiscal de compra (assegurar-se que seja um documento fiscal válido) e o produto deve ter sido utilizado de acordo com o Manual de Instruções. Realizar a reclamação de garantia caso exista uma falha de fabricação junto a loja onde a mochila ou bolsa foi adquirida conforme Nota Fiscal de Compra).

GARANTIA TOTAL

APLICADA PARA PRODUTOS COM GARANTIA TOTAL ELITE SERIES

1) No improvável evento de quebra, a broca terá a sua substituição considerada pela DEWALT sempre que a marca de desgaste ainda esteja visível.

2) Apenas disponíveis para a linha de Brocas SDS Plus 4C Elite Series da DEWALT produzidas na Alemanha.

3) As famílias de produtos estão disponíveis em: Brasil, México, Chile, Peru, Argentina, América Central e Caribe.

ACESSÓRIOS

Acessórios possuem 90 dias de garantia contra defeitos de fabricação.

CASOS QUE ACARRETAM PERDA DE GARANTIA PARA AMBAS AS LINHAS:

- Não abrange produtos que tenham sido usados inadequadamente, alterados ou consertados por qualquer outra entidade diferente a DEWALT Ferramentas.
- Não abrange a utilização de acessórios não adequados em nossas ferramentas já que podem provocar danos e não serão considerados como garantia.
- Partes com desgaste pelo uso normal (conforme especificado em cada linha).
- Uso Incorreto. O mau uso das ferramentas, não está coberto pela garantia. Os seguintes exemplos de mau uso:
 1. Golpes, quedas ou impactos externos.
 2. Introdução de materiais alheios durante o funcionamento (exemplo: parafusos, peças metálicas etc.).
 3. Falta de manutenção como se recomenda no manual de instruções (de acordo com cada modelo específico).
 4. Uso das extensões que modificam os braços da alavanca.
 5. Uso das ferramentas para trabalhos inadequados ou não indicados para a ferramenta específica.
 6. Uso de peças de substituição não originais.
 7. Qualquer modificação realizada na ferramenta fora da especificação original.
 8. Se o produto for aberto e/ou consertado por pessoa ou técnico não autorizado pela DEWALT Ferramentas.
 9. Se for incorporada peças ou partes não originais do produto específico e pertinente a esse.

**Em caso de dúvidas, não hesite em nos
contatar através do 0800 703 4644 ou
<https://br.dewalt.global/service-center>**

FERRAMENTAS ELÉTRICAS SEM FIO

15 PARAF./FURADEIRAS COM IMPACTO

DCD1007B Parafusadeira/furadeira de impacto 1/2" (13mm) 20V MAX* Li-ion, Brushless	16	DCD796E1 Parafusadeira/furadeira de impacto 1/2" (13 mm) 20V MAX* Li-ion Brushless	19
DCD996P2T Parafusadeira/furadeira de impacto 1/2" (13mm) 20V MAX* Li-ion, Brushless	17	DCD796B Parafusadeira/furadeira de impacto 1/2" (13 mm) 20V MAX* Li-ion Brushless	20
DCD996B Parafusadeira/furadeira de impacto 1/2" (13 mm) 20V MAX* Li-ion Brushless	17	DCD7781D2 Parafusadeira/furadeira de impacto 1/2" (13 mm) 20V MAX* Li-ion Brushless	20
DCD806D2 Parafusadeira/furadeira de impacto compacta 1/2" (13 mm) 20V MAX* Li-ion Brushless	18	DCD7781D1 Parafusadeira/furadeira de impacto 1/2" (13 mm) 20V MAX* Li-ion Brushless	21
DCD806B Parafusadeira/furadeira de impacto compacta 1/2" (13 mm) 20V MAX* Li-ion Brushless	18	DCD7781B Parafusadeira/furadeira de impacto 1/2" (13 mm) 20V MAX* Li-ion Brushless	21
DCD796D2 Parafusadeira/furadeira de impacto 1/2" (13 mm) 20V MAX* Li-ion Brushless	19	DCD709D2 Parafusadeira/furadeira de impacto 1/2" (13 mm) 20V MAX* Li-ion Brushless	22
		DCD716D2 Parafusadeira/furadeira de impacto 3/8" (10 mm) 12V MAX* Li-ion	22

23 PARAF./FURADEIRAS SEM IMPACTO

DCD806B Parafusadeira/Furadeira Compacta 1/2" (13 Mm) 20v Max* Li-ion Brushless	24	DCD7771D2 Parafusadeira/furadeira 1/2" (13 mm) 20V MAX* Li-ion Brushless	25
DCD801B Parafusadeira/Furadeira Compacta 1/2" (13 Mm) 20v Max* Li-ion Brushless	24	DCD710D2 Parafusadeira/furadeira 3/8" (10 mm) 12V MAX* Li-ion 2 baterias 2Ah (DCB122) carregador bivolt e bolsa	25
DCD791D2 Parafusadeira/furadeira 1/2" (13 mm) 20V MAX* Li-ion Brushless	24	DCD700LC1 Parafusadeira/furadeira 3/8" (10 mm) 12V MAX* Li-ion	26
DCD708D2 Parafusadeira/furadeira 1/2" (13 mm) 20V MAX* Li-ion Brushless	25	DCD700C2 Parafusadeira/furadeira 3/8" (10 mm) 12V MAX* Li-ion	26
		DCD700CH Parafusadeira/furadeira 3/8" (10 mm) 12V MAX* Li-ion	26

27 PARAFUSADEIRAS DE IMPACTO

DCF860B Paraf. de impacto de alto torque 1/4" (6,34mm) 20V MAX* Li-ion Brushless	28	DCF871D2 Paraf. de impacto 1/4" (6,35 mm) 20V MAX* Li-ion Brushless	29
DCF850B Paraf. de impacto compacta 1/4" (6,35 mm) 20V MAX* Li-ion Brushless.....	28	DCF871B Paraf. de impacto 1/4" (6,35 mm) 20V MAX* Li-ion Brushless.....	29
DCF809D2 Paraf. de impacto compacta 1/4" (6,35 mm) 20V MAX* Li-ion Brushless ...	28	DCF805C2 Paraf. de impacto 1/4" (6,35 mm) 12V MAX* Li-ion	29

30 PARAFUSADEIRAS

DCF630B Parafusadeira drywall 1/4" (6,35 mm) 20V MAX* Li-ion Brushless	31	DCF622B Parafusadeira com controle de torque 1/4" (6,35 mm) 20V MAX* Li-ion Brushless	32
DCF620D2 Parafusadeira drywall 1/4" (6,35 mm) 20V MAX* Li-ion Brushless	31	DCF610S2 Parafusadeira 1/4" (6,35 mm), 12V MAX* Li-ion	32
DCF620B Parafusadeira drywall 1/4" (6,35 mm) 20V MAX* Li-ion Brushless	31		

33 CHAVES DE IMPACTO

DCF964B Chave de impacto 3/4" (19mm) 20V MAX* Li-ion, Brushless	34	DCF922B Chave de impacto atomic 1/2"(13 mm) 20V MAX* Li-ion Brushless	37
DCF897B Chave de impacto 3/4" (19 mm) 20V MAX* Li-ion Brushless	34	DCF890B Chave de impacto compact 3/8" (10 mm) 20V MAX* Li-ion Brushless	37
DCF961B Chave de impacto 1/2" (13 mm) 20V MAX* Li-ion Brushless	34	DCF813S2 Chave de impacto 3/8" (10 mm) 12V MAX* Li-ion	37
DCF900P2 Chave de impacto 1/2" (13 mm) 20V MAX* Li-ion Brushless	35	PB964B Capa de borracha protetora para DCF964	38
DCF900B Chave de impacto 1/2" (13 mm) 20V MAX* Li-ion Brushless	35	PB961B Capa de borracha protetora para DCF961	38
DCF899B Chave de impacto 1/2" (13 mm) 20V MAX* Li-ion Brushless	35	PB900B Capa de borracha protetora para DCF900	38
DCF892B Chave de impacto 1/2" (13 mm) 20V MAX* Li-ion Brushless	36	PB891-92B Capa de borracha protetora para DCF892	38
DCF922D2 Chave de impacto compacta 1/2"(13 mm) 20V MAX* Li-ion Brushless.....	36	PB921-22-23B Capa de borracha protetora para DCF922	38

39 COMBOS E KITS

DCK299H2 Combo parafusadeira / furadeira de impacto 1/2" (13 mm) e parafusadeira de impacto 1/4" (6,35 mm) 20V MAX* Li-ion, 2 baterias 5Ah Powerstack carregador bivolt e bolsa	40
DCK260D1P1T Combo martetele perfurador/rompedor sds plus 1" (26mm) e parafusadeira de impacto 1/4" (6,35 mm) 20V MAX* Li-ion Brushless 1 bateria 2Ah e 1 bateria 5Ah carregador bivolt e maleta TStak	40
DCK279D2-BR Combo parafusadeira/furadeira impacto 1/2" (13mm) e parafusadeira de impacto 1/4" (6,35mm) atomic 20V MAX* Li-ion Brushless 2 baterias 2Ah (DCB203) carregador bivolt (DCB107) e bolsa	41
DCK279D1E1-BR Combo parafusadeira/furadeira de impacto 3/8" (10mm) e parafusadeira de impacto 1/4" (6,35mm) atomic 20V MAX* Li-ion Brushless 1 bat 2Ah	

(DCB203) 1 bateria POWERSTACK (DCBP034) carregador bivolt (dcb107) e bolsa	41
DCK222D2T Combo parafusadeira/furadeira de impacto 1/2" (13 mm) e parafusadeira de impacto 1/4" (6,35 mm) 20V MAX* Li-ion 2 baterias 2Ah carregador bivolt e maleta TStak	42
DCK201C2 Combo parafusadeira/furadeira 3/8" (10 mm) e parafusadeira de impacto 1/4" (6,35 mm) 12V MAX* Li-ion 2 baterias 1,3Ah carregador bivolt e maleta acrília TStak.....	42
DCK202C2T Combo parafusadeira/furadeira de impacto 3/8" (10 mm) e parafusadeira de impacto 1/4" (6,35 mm) 12V MAX* Li-ion, 2 baterias 1,3Ah carregador bivolt e maleta TStak	43
DCK205D2T Combo parafusadeira/furadeira de impacto 3/8" (10 mm) 12V MAX* Li-ion e nível a laser 2 baterias 2Ah, carregador bivolt e maleta TStak	43

44 FURADEIRAS

DCD1623B Furadeira de base magnética 2" (50 m) 20V MAX* e Flexvolt® advantage Li-ion Brushless	45
---	----

DCD130B Furadeira 1/2" (13 mm) / alto torque e baixa rotação, e-clutch® 60V MAX* Flexvolt® Li-ion Brushless	45
DCD740B Furadeira angular 3/8" (10 mm) 20V MAX* Li-ion	45

46 MARTELOS E MARTELETES

DCH966B Martelo demolidor hexagonal 1-1/8" (28 mm) 15kg 41J 60V MAX* Flexvolt® Li-ion Brushless	47
DCH911B Martelo demolidor sds-max 11kg 27J 60V MAX* Flexvolt® Li-ion Brushless	47
DCH481X2 Martelo perfurador / rompedor sds-max 60V MAX* 7kg 6.1 J Flexvolt® Li-ion Brushless	48
DCH133H2 Martetele perfurador / rompedor sds-plus 20V MAX* 3kg 2.6J Li-ion Brushless 2 baterias 5Ah Powerstack	48

DCH133M2 Mart. perf. / rompedor sds-plus 20V MAX* 3kg 2.6J Li-ion Brushless	49
DCH133B Martetele perfurador / rompedor sds-plus 20V MAX* 3kg 2.6J Li-ion Brushless	49
DCH273B Martetele perfurador / rompedor sds-plus 20V MAX* 2kg 2.1J Li-ion Brushless	50
DCH263B Martetele perfurador / rompedor sds-plus 20V MAX* 3kg 3J Li-ion Brushless	50
DCH172B Martetele perfurador / rompedor compacto sds-plus 20V MAX* 2kg 1.4J Li-ion Brushless	50

51 CORTADORA DE CONCRETO / ASFALTO

DCS692B Cortadora de concreto / asfalto 9" (228 mm) 60V MAX* Flexvolt® li-ion Brushless	52
--	----

53 ESMERILHADEIRAS

DCG460B Esmerilhadeira angula 7"(180mm) 60V MAX* Flexvolt® Li-ion Brushless.....	54
DCG440B Esmerilhadeira angula 7"(180mm) 60V MAX* Flexvolt® Li-ion Brushless	54
DCG414T2 Esmerilhadeira angular 4 1/2" - 6" (115 - 150 mm) 60V MAX* Flexvolt® Li-ion Brushless	54
DCG418T2 Esmerilhadeira angular 5" (127 mm) 60V MAX* Flexvolt® Li-ion Brushless	55

DCG408P2 Esmerilhadeira angular 4-1/2" (115mm) 20V MAX* LI-ION	55
DCG413P2 Esmerilhadeira angular 4-1/2"- 5" (115-125 mm) 20V MAX* Li-ion Brushless	56
DCG413H2 Esmerilhadeira angular (4-1/2"- 5") Brushless 20V MAX*	56
DCG408B Esmerilhadeira angular 4-1/2" (115 mm) 20V MAX* LI-ION.....	57
DCG413B Esmerilhadeira angular 4-1/2"- 5" (115-125 mm) 20V MAX* Li-ion Brushless	57

58 SOLUÇÕES PARA O PROFISSIONAL DE ELÉTRICA

DCE300M2 Crimpador de cabos 12 toneladas 20V MAX* Li-ion	59
DCE350M2 Crimpador de cabos sem matriz 6 toneladas 20V MAX* Li-ion	59
DCE150B Cortador de cabos 20V MAX* Li-ion	60

DCE151TD1 Decapador de cabos 20V MAX* Li-ion	60
DCE151B Decapador de cabos 20V MAX* LI-IONSEM	61
Matrizes para decapadoras de cabos DCE151	61

62 ROSQUEADEIRA

DCE700X2K Rosqueadeira de tubos 1/2" á 2" 60V MAX* Flexvolt Li-ion 2 baterias resistente a óleo 9Ah carregador, 6 cosinetes e bolsa	63
--	----

Braçadeira para rosqueadeira de tubos sem fio	64
Cabeçotes para rosqueamento de tubos	64

65 RETIFICADORAS

DCG426M2 Retificadeira 1-1/2" (38 mm) 20V MAX* Li-ion Brushless 3VV 2 baterias 4Ah carregador e bolsa 66	DCG426B Retificadeira 1-1/2" (38 mm) 20V MAX* Li-ion Brushless 3VV 2 baterias 4Ah carregador e bolsa 66
--	---

67 REBITADEIRAS

DCF414B Rebitadeira 1/4" (6.35 Mm) 20V MAX* Li-ion Brushless 68	DCF403B Rebitadeira 3/16" (4.8 Mm) 20V MAX* Li-ion Brushless 68
--	--

69 METAL MECÂNICA

DCS350B Cortador de barra roscada 20V MAX* Li-ion Brushless70	DCS491B Tesoura para chapa 18g (corte reto) 20V MAX* Li-lo71
DCS376B Serra de fita 20V MAX* Li-ion Brushless70	DCGG571B Engraxadeira 20V MAX* Li-lo71
DCS496B Tesoura para chapa (corte multi direcional) 18g 20V MAX* Li-ion70	DCE530B Soprador térmico 20V MAX* Li-ion Brushless71

72 SERRAS CIRCULARES

DCS578B Serra Circular 7-1/4" (184 mm) 60V MAX* Flexvolt® Li-ion Brushless73	DCS570B Serra Circular 7-1/4" (184 Mm) 20V MAX* Li-ion Brushless73
DCS570H2 Serra Circular 7-1/4"(184 Mm) 20V MAX* Li-ion Brushless73	

74 SERRAS SABRE

DCS389B Serra sabre 60V MAX* Flexvolt® Li-ion Brushless75	DCS380B Serra sabre 20V MAX* Li-ion75
DCS380KIT Serra sabre 20V MAX* Li-ion75	DCS387B Serra sabre compacta 20V MAX* Li-ion75

76 SERRAS DE BANCADA

DCS7485B Serra de mesa 8-1/4" (210 mm) 60V MAX* Flexvolt® Li-ion, Brushless77	DCS785B Serra de meia esquadria 12" (305 MM) 20V MAX* XR77
---	---

78 MADEIRA

DCW620B Tupia de coluna 20V MAX* Li-ion Brushless79	DCW210B Lixadeira roto orbital 5" (125 mm) 20V MAX* Li-ion Brushless 80
DCW600B Tupia compacta 20V MAX* Li-ion Brushless79	DCW220B Lixadeira de cinta 75 x 530 mm 20V MAX* Li-ion Brushless 80
DCS331 Serra tico-tico 20V MAX* Li-ion79	DCP580B Plaina 20V MAX* Li-ion Brushless 80

81 PINADORES E PREGADORES

DCN45RNB Pregador de telhado de bobina 20V MAX* Li-ion 15° Brushless 82	DCN680B Pinador 18ga 20V MAX* Li-ion Brushless 82
DCN623B Pinador 23ga 20V MAX* Li-ion Brushless Atomic..... 82	

83 AUTOMOTIVO

DCF510B Chave catraca 3/8" (10mm) e 1/2" (13mm) 20V MAX* Li-ion Brushless..... 84	DCM848B Poltriz roto orbital 5" (127mm) de vel. variável 20V MAX* Brushless 85
DCF512B Chave catraca compacta 1/2" (10mm) 20V MAX* Li-ion Brushless 85	DCM849B Poltriz 7" (180 mm) 20V MAX* Li-ion Brushless 85

86 ILUMINAÇÃO

DCL079B Torre de iluminação (1.1 - 2,2 M) 20V MAX* e 60V MAX* Flexvolt® Li-ion 87	DCL043 Lanterna led profissional spotlight 20V MAX* e 60V MAX* Flexvolt® Li-ion.....87
DCL077B Refletor led profissional 12/20V MAX* e 60V MAX* Flexvolt® Li-ion87	DCL050 Lanterna led profissional portátil 20V MAX* e 60V MAX* Flexvolt® Li-ion.....88
DCL045B Sabre de led profissional (comprimento ajustável até 1,88 m) 12V/20V MAX* e 60V MAX* Flexvolt® Li-ion87	DCL044 Lanterna led profissional articulada 20V MAX* e 60V MAX* Flexvolt® Li-ion88
	DCL040 Lanterna led profissional compacta 20V MAX* e 60V MAX* Flexvolt® Li-ion88

89 ASPIRADOR

DCV501HB Aspirador de pó portátil (seco) 20V MAX* Li-ion Brushless 90	DCV5011H Filtro hepa aspirador compatível com DCV501HB 90
--	--

91 OUTROS

DCE512B Ventilador de canteiro de obras sem fio 20V MAX* 92	DCE555B Recortadora multidirecional drywall 20V MAX* Li-ion 93
DCR010 Caixa de som Bluetooth® 12V/20V MAX* 92	DCD200B Desentupidor 20V MAX* Li-ion Brushless 94
DCE531B Vibrador de concreto com mangote 1,20m 20V MAX* Li-ion 93	DCS356B Multi ferramenta oscilante 20V MAX* Li-ion Brushless 94
DCS438B Recortadora para acabamento 3" (76 mm) 20V MAX* Li-ion Brushless 93	DCE580B Pistola aplicadora de silicone de 600ml 20V MAX* Li-ion 94
	DCE560B - Pistola aplicadora de silicone 300ml 20V MAX* Li-ion 94

95 MANUTENÇÃO DE ÁREAS VERDES

DCCS623B Eletrosserra de poda 8" (20CM) 20V MAX* Brushless 96	DCPR320B Tesoura de poda 20V MAX* de 1,5" (3,81cm) 99
DCCS621B Eletrosserra 20V MAX* Li-ion, Brushless 12" (30cm) 96	DCPPR320B Tesoura de poda com extensor 20V MAX* Li-ion 99
DCCS670B Eletrosserra 60V MAX* XR Flexvolt Brushless 96	DCPS620B Podadora Brushless 20V MAX* 99
DCCS672B Eletrosserra 60V MAX* Li-ion Flexvolt, Brushless 18" (45cm) 97	DCSB981B Roçadeira e aparador de grama com guidão, 60V MAX* Flexvolt 100
DCPW1600B lavadora de alta pressão 2x 20V MAX*Li-ion, Brushless, 1600PSI.....97	DCSB970BE Roçadeira e aparador de grama 60V MAX* XR Flexvolt 100
DCPW1000B lavadora de pressão portátil, 60V MAX* Flexvolt Li-ion, Brushless, 1000 PSI 97	DCST922BE Aparador de grama 14" (35cm) Brushless, haste dobrável 100
DCBL722B Soprador de folhas Brushless 20V MAX* 98	DT20653-LA Lâmina de corte com 3 pontas (tri-blade) 101
DCBL772B Soprador de folhas Brushless 60V MAX* 98	DT20655-LA Lâmina de corte com 4 pontas 101
DCBL777B Soprador Brushless 60V MAX* Flexvolt Li-Ion 98	DT20654-LA Lâmina de corte com 2 pontas 101
DCHT821B aparador de cerca viva 22" (55,88cm) 20V MAX* 99	DW01DT980-LA Carretel com nylon 102
	DWZSTH999-LA Carretel tipo QUICKLOAD™ 102

103 CARREGADORES

DCB104 Multi carregador rápido 12V-20V MAX* Li-ion 4 entradas, 8Ah 105	DCB1104 Carregador rápido 12V / 20V MAX* Li-ion 4Ah 105
DCB118 Carregador rápido 20V / 60V MAX* Li-ion 8Ah 105	DCB1102 Carregador rápido 12V / 20V MAX* 2Ah 106
DCB1106 Carregador rápido 20V MAX* Li-ion 6Ah 105	DCB107 Carregador 12V / 20V MAX* Li-ion 1.25a 106

107 BATERIAS

DCB615 Bateria 60V MAX* Flexvolt® Li-ion 15Ah 108	DCB2104 Bateria 20V MAX* Li-ion 4Ah Powerstack 110
DCB612 Bateria 60V MAX* Flexvolt® Li-ion 12Ah 108	DCB240 Bateria compacta 20V MAX* Li-ion 4Ah 111
DCB609G Bateria 20V/60V MAX* Flexvolt® Li-ion 9Ah resistente a óleo 108	DCB203 Bateria compacta 20V MAX* Li-ion 2Ah 111
DCB609 Bateria 60V MAX* Flexvolt® Li-ion 9Ah 108	DCB201 Bateria compacta 20V MAX* Li-ion 1.5Ah 112
DCB606 Bateria 60V MAX* Flexvolt® Li-ion 6Ah 109	DCB124 DCB124 - Bateria 12V MAX* Li-ion 3Ah 112
DCB2108 Bateria 20V MAX* XR LI-ION 8AH POWERPACK..... 109	DCB122 Bateria 12V MAX* Li-ion 2Ah 112
DCBP520 Bateria compacta 20V MAX* Li-ion 5Ah Powerstack 109	DCB120 Bateria 12V MAX* Li-ion 1.3Ah 112
DCBP034 Bateria compacta 20V MAX* Li-ion 1.7Ah Powerstack 109	DCBP034E2 Kit 2 baterias 20V MAX* Li-ion 1,7Ah Powerstack 113
DCB205G Bateria 20V MAX* Li-ion premium 5Ah resistente a óleo 110	DCB203C2 Kit 2 baterias 20V MAX* Li-ion 2Ah e carregador Bivolt 113
DCB205 Bateria 20V MAX* Li-ion premium 5Ah 110	DCB205C2K Kit 2 baterias 20V MAX* Li-ion 5Ah e carregador Bivolt e bolsa 113
DCB2104 Bateria 20V MAX* XR LI-ION 4AH POWERPACK 110	

FERRAMENTAS ELÉTRICAS COM FIO

115 FURADEIRAS DE IMPACTO

D21570K Furadeira de impacto 5/8" (16 mm) 1.300W 2 vel mecânicas	116	DWD502K -Furadeira de impacto 1/2" (13 mm) 710W VVR com maleta	117
DWD520 Furadeira de impacto 1/2" (13 mm) 1.100W 2 vel mecânicas	116	DWD502 Furadeira de impacto 1/2" (13 mm) 710W VVR	118
DW505 Furadeira de impacto 1/2" (13 mm) 800W 2 vel mecânicas	116	DWD502SW Furadeira de impacto 1/2" (13 mm) 710W VVR com kit 5 brocas	118
DW508SK Furadeira de impacto 1/2" (13 mm) 800W VVR com maleta	117	DWD502KA Furadeira de impacto 1/2" (13 mm) 710W VVR com kit 5 brocas e maleta	118
DW508S Furadeira de impacto 1/2" (13 mm) 800W VVR	117		

119 FURADEIRAS SEM IMPACTO

DW130V Furadeira 5/8" (16 mm) 710W VVR tripla redução de engrenagens	120	DWD014 Furadeira 3/8" (10 mm) 550W VVR	120
DW245 Furadeira 1/2" (13 mm) 600W VVR tripla redução de engrenagens	120	DWD010 Furadeira 1/4" (6,35 mm) 380W VVR	120

121 FURADEIRA DE BASE MAGNÉTICA

DWE1622K Furadeira de base magnética 2" (50 mm) 1200w 2 vel. mecânicas	122
--	-----

123 PARAFUSADEIRAS

DW268 Parafusadeira com controle de torque 1/4" (6,35 mm) 540W	124	DW255 Parafusadeira drywall 1/4" (6,35 mm)	124
DW257 Parafusadeira de alto torque 540w, 1/4" (6,35 mm) 540W	124		

125 MARTELOS E MARTELETE

D25980 Martelo demolidor hexagonal 1-1/8" (28 mm) 2.100W 62J 31kg	126	D25733K Martelo perfurador / rompedor SDS-MAX 1.600W 13,3J 9,2kg	128
D25966 Martelo demolidor hexagonal 1-1/8" (28 mm) 1.800W 41J 15kg	126	D25614K Martelo perfurador / rompedor SDS-MAX 1.350W 8J 6,9kg	129
D25911K Martelo demolidor hexagonal 1-1/8" (28 mm) 1.800W 41J 15kg	126	D25481K Martelo perfurador / rompedor SDS-MAX 1.100W 7J 5,9kg	129
D25899K Martelo demolidor SDS-MAX 1.500W 17,5J 9,9kg	127	D25134K Martetele perfurador / rompedor sds plus 800W 2,6J 2,8kg	129
D25881K Martelo demolidor SDS-MAX 1700W 17J 10kg	127	D25133K Martetele perfurador / rompedor sds plus 800W 2,6J 2,6kg	130
D25832K Martelo rompedor SDS-MAX 1.350W 10,5J 7,4kg	127	D259804-B3 Carro para martelo hexagonal de 1-1/8" de aço	130
D25810K Martelo rompedor SDS-MAX 1.050W 7J 5,6kg	128	DWH053 Cobertura de pó de martelo de demolição	130
D25773K Martelo perfurador / rompedor SDS-MAX 1.700W 19,4J 10,5kg	128		

131 ESMERILHADEIRAS 4-1/2"- 5" (115-125 mm)

DWE4377 Esmerilhadeira 5" (125 mm) 1.700W 11.000 RPM Brushless	132	DWE4212 Esmerilhadeira 5" (125 mm) 1.200W 11.000 RPM	134
DWE4324 Esmerilhadeira 4 1/2"-5" (115-125 mm) 1.700W 10.500 RPM Brushless	132	DWE4118 Esmerilhadeira 4 1/2" (115 mm) 950W VV 11.000 RPM	134
DWE4314 Esmerilhadeira 5" (125 mm) 1.500W 11.000 RPM	132	DWE4120 Esmerilhadeira 4 1/2" (115 mm) 900W 12.000 RPM	134
DWE4314N Esmerilhadeira 5" (125 mm) 1.500W 11.000 RPM	133	DWE4020 Esmerilhadeira 4 1/2" (115 mm) 800W 12.000 RPM	135
DWE4336 Esmerilhadeira 5" (125 mm) 1.500W 2.800-10.000 RPM	133	DWE750 Esmerilhadeira 4 1/2" (115 mm) 750W Ultra Slim	135
DW831 Esmerilhadeira 5" (125 mm) 1.500W 10.000 RPM	133		

136 ESMERILHADEIRAS ANGULARES

DWE4579N Esmerilhadeira 9" (230 mm) 2700W sem botão trava uso contínuo ...	137	DWE4577N Esmerilhadeira 7"(180 mm) 2700W sem botão trava uso contínuo	138
DWE496 Esmerilhadeira 9" (230 mm) 2.600W 6.500 RPM	137	DWE4557 Esmerilhadeira 7" (180 mm) 2.400W 8.500 RPM	139
DWE4559 Esmerilhadeira 9" (230 mm) 2.400W 6.500 RPM	137	DWE497 Esmerilhadeira 7" (180 mm) 2.600W 8.500 RPM	139
DWE490 Esmerilhadeira 9" (230 mm) 2.200W 6.500 RPM	138	DWE491 Esmerilhadeira 7" (180 mm) 2.200W 8.500 RPM	139

140 LIXADEIRAS ANGULARES

DWE493PW Lixadeira angular 7" (180 mm) 2.200W 5.500 RPM	141	DWP849X Lixadeira/politriz 7" 9" (180-230 mm) 1.250W VV 0-600/3.500 RPM	141
---	-----	---	-----

142 RETIFICADEIRAS	
DWE4997VS Retificadeira 1300W 19.000 RPM pinça 1/4" (6,35 mm) pinça 6 mm143	DWE4887 Retificadeira 450W 25.000 RPM pinça 6 mm143
144 SERRA DE CORTE RÁPIDO	
D28730 Serra de corte rápido 14" (355 mm) 2.300W 3.800 RPM 145	
146 SERRA SABRE	
DW304PK Serra sabre velocidade variável 1.000W com maleta 147	
148 SOPRADORES	
D26414 Soprador térmico 2.000W controle digital de temperatura display lcd149	D26411 Soprador térmico149
150 SERRAS MÁRMORE	
DW862 Serra mármore 4 3/8" (125 mm) 1.400W 13.000 RPM151	DW862WA Serra mármore 4 3/8" (125 mm) 1.400W 13.000 RPM151
DW862W Serra mármore 4 3/8" (125 mm) 1.400W 13.000 RPM151	
152 SERRAS CIRCULARES	
DWE575 Serra circular 7 1/4" (184 mm) 1.800W 5.200 RPM153	DE6292-XJ Kit conector para serra de trilho para serra circular154
DWE560 Serra circular 7 1/4" (184 mm) 1.400W 5.500 RPM153	DWS5020-B3 Trilho guia avulso 1,2m para serra circular154
DWS520K Serra circular manual de trilho 6 1/2" (165 mm) 1.300W 4.000 RPM154	DWS5020-B3 Trilho guia avulso 2,6m para serra circular154
DWS5026 Grampo sargento para serra de trilho para serra circular154	
155 SERRA TICO-TICO	
DWE300 Serra tico-tico velocidade variável 650W ação pendular e engate rápido 156	
157 SERRAS DE ESQUADRIA	
DWS780 Serra de meia esquadria 12" (305 mm) 1.675W158	DW714 Serra de meia esquadria 10" (254 mm) 1.650W159
DWS715 Serra de meia esquadria 12" (305 mm) 1.600W158	
160 SERRAS DE MESA	
DWE7492 Serra de mesa 10" (254 mm) 2.000W 4.800 RPM161	DWE7470 Serra de mesa 10" (254 mm) 1.800W 4.000 RPM161
162 PLAINAS	
DW680 Plaina elétrica (2,5 mm) 600W 15.000 RPM163	D26676 Plaina elétrica (1 mm) 550W 17.000 RPM163
164 DESENGROSSADEIRA	
DW733 Desengrossadeira portátil 1800W165	DW7332-LA Par de lâminas para Desengrossadeira DW733165
166 TUPIA	
DW621 Tupia de coluna 1.100W VV 8.000-24.000 RPM 167	
168 LIXADEIRAS	
DWE6421 Lixadeira roto orbital de 5" (125 mm) 280W169	DWE6411 Lixadeira orbital 1/4" de folha 230W169
170 ASPIRADORES	
DWV010 Aspirador industrial líquidos e sólidos 30l (8 galões) 2 filtros hepa 1500W ...171	Acessórios172
DWV106 Aspirador industrial líquidos e sólidos 22l (6 galões) 1100W171	DWB800 Soprador/ aspirador 800W velocidade variável172

ACESSÓRIOS

174 DISCOS ABRASIVOS

Discos de corte DeWalt HP2 performance superior	174	Discos Flaps - suporte plástico usinável	176
Discos abrasivos HP	175	Discos de lixas para lixadeira roto orbital	177
Discos abrasivos para metal	175	Diamantados porcelanato	177
Discos abrasivos para inox	175	Diamantados	177
Discos de corte concreto	175	Suporte para disco de fibra - flange m14	178
Discos Flap dual-trim - grão cerâmico & zircônia	176	Suporte para disco de fibra - flange 5/8"	178
Discos Flaps - suporte fibra	176		

179 BROCAS PARA CONCRETO

Brocas para perfuração SDS MAX Elite Series.....	179	Brocas para concreto standard	183
Brocas SDS-MAX	180	Brocas para concreto longas	183
Brocas sds plus premium.....	181	Brocas para concreto extra longas.....	184
Brocas sds plus standard	182	Brocas diamantadas para perfuratriz.....	184

185 BROCAS PARA METAL

Brocas para metal (uso geral)	185	Brocas anulares & broca piloto.....	187
Brocas autocentrantes para metais (uso industrial)	186		

188 BROCAS PARA MADEIRA

Brocas em aço cromo	188	Brocas multiuse.....	189
Brocas 3 pontas para mourão	188	Brocas 3 pontas para madeira	190
Brocas 3 pontas em aço cromo	189	Brocas chata para madeira	190
Brocas para fibrocimento e mourão	189		

190 FRESAS

Fresas de corte Drywall	190		
-------------------------------	-----	--	--

191 PONTEIROS E TALHEIRAS

Ponteiros e talhadeiras SDS-MAX	191	Ponteiros e talhadeiras Premium SDS-PLUS	191
Ponteiros e talhadeiras SDS-MAX linha Standard	191	Ponteiros e talhadeiras Standard SDS-PLUS	191
		Ponteiros e talhadeiras Premium SEXTAVADO	191

192 LÂMINAS DE SERRAS

Lâmina - serra circular Elite Series	192	Lâmina para serra fita	193
Lâmina - serra circular one blade	192	Lâmina - tico tico encartelada	194
Lâmina - serra de esquadria one blade	192	Lâmina - serra sabre	194
Lâmina - para serra circular linha Construction	193	Mandril para serra copo	194
Lâmina - serra de esquadria	193	Serras copo bimetálicassérie DAH180XXX	195

197 PONTAS DE PARAFUSAR

Pontas para parafusar MAXFIT ULTRA™	197	Acessórios para parafusar	198
Pontas para parafusar Flextorq 3.0	197	Pontas para parafusar sem impacto	198
Pontas para parafusar a granel	198		

199 KITS

Kit MAX fit Ultra	199	Kits de impacto	199
Kits de impacto Flextorq 3.0	199	Kits para parafusar	200

200 ACESSÓRIOS EXCLUSIVOS

Acessórios para cortadora de concreto/asfalto Flexvolt	200	Kits para tupidas	203
Acessórios para recortadora para acabamento discos de corte de 3" (76mm) ...	200	DWASHRIR Tesoura para chapas metálicas* impact connect	204
Acessórios para multiferramenta oscilante	201	DWACPRIR Cortador de tubos de cobre impact connect™	204
Escovas de aço	202	DWAPVCIR Impact connect™ cortador de tubos de pvc/pex.....	204
Boné para polimento	203	DWAIPCIR Cortador interno de tubos	205
Lâminas - plainas	203	DWANRRIR Girador rápido de porcas.....	205
Madril	203		

FERRAMENTAS MANUAIS**207** ARMAZENAGEM

DWST08510 Gaveta profunda 30"(76,20cm) TOUGHSYSTEM® 2.0 DXL™	208	DWST08025 Bolsa 11" 25 bolsos TOUGHSYSTEM 2.0	213
DWST08520 2 gavetas 30"(76,20cm) TOUGHSYSTEM® 2.0 DXL™.....	208	DWST60452-1 Organizador profundo TStak®	213
DWST08530 Carrinho de 30" (76,20cm) TOUGHSYSTEM® 2.0 DXL™	208	DWST60404 Organizador profundo TStak®	213
DWST08550 Bancada de trabalho 30" (76,20cm) TOUGHSYSTEM® 2.0 DXL™	208	DWST88801 Inserto de espuma para organizador de ferramentas TStak®	213
DWST82800 Trilho de metal de 48" (121,90cm).....	208	DWST17871-1 Caixa contractor 113L TStak®.....	213
DWST82805 Gancho padrão curto	209	DWST17888 Carro ajustável TStak®	214
DWST82813 Caixas plásticas pacote com 2	209	DWST17889 Base com rodas TStak®	214
DWST82816 Conjunto de ganchos para ferramentas manuais com 8 peças.....	209	DWST17808 Caixa TStak® com alça longa	214
DWST82820 Suporte de bateria -unidade única.....	209	DWST17807 Organizador TStak® kno. 2 Com fecho metálico	214
DWST82823 Coldre para ferramenta elétrica.....	209	DWST17809 Caixa profunda aberta - tipo sacola TStak®	214
DWST08330 Caixa tipo gaveta tripla 32x55 TOUGHSYSTEM® 2.0	210	DWST17803 Caixa com gaveta profundaTStak®	215
DWST08120 Bandeja profunda de ferramentas TOUGHSYSTEM® 2.0.....	210	DWST17804 Organizador TStak® no. 4 Com duas gavetas rasas	215
DWST08110 Bandeja rasa de ferramentas TOUGHSYSTEM® 2.0.....	210	DWST17805 Organizador com tampa translúcida TStak®	215
DWST08450 Organizador profundo 14x15x10 TOUGHSYSTEM® 2.0	210	DWST17806 Organizador TStak® no. 2 Com fecho metálico	215
DWST08020 Organizador compacto 5,1x14,5x10,3 TOUGHSYSTEM® 2.0	211	DWST17814 Caixa de ferramentas profunda com cabo longo TOUGHSYSTEM® 2.0.....	215
DWST08040 Organizador TOUGHSYSTEM® 2.0	211	DWST17820 Caixa profunda com rodas TStak®	215
DWST08205 Organizador de ferramentas TOUGHSYSTEM® 2.0.....	211	DWST60122 Mochila McLaren DeWalt.....	216
DWST08450 Caixa de ferramentas com rodas TOUGHSYSTEM® 2.0.....	211	DWST560101 Mochila profissional com roda DeWalt.....	216
DWST08260 Rack de armazenamento TOUGHSYSTEM® 2.0	211	DWST560102 Mochila profissional	217
DWST08017 Plataforma adaptadora para TStack TOUGHSYSTEM® 2.0.....	211	DWST560103 Bolsa multitarefa pro 16"	217
DWST08121 Inserto de espuma para organizador de ferramentas profundo TOUGHSYSTEM® 2.0	211	DWST560104 Bolsa porta ferramentas pro 20"	217
DWST08111 Inserto de espuma para organizador de ferramentas raso TOUGHSYSTEM® 2.0	211	DWST560107 Bolsa multitask com rodinhas 18"	217
DWST60436 Caixa de ferramentas em torre TOUGHSYSTEM® 2.0.....	212	DWST83489-LA Bolsa porta ferramentas 14"	218
DWST08210 Carro organizador TOUGHSYSTEM® 2.0	212	DWST83485-LA Porta ferramentas construtor m	218
DWST08400 Organizador extra grande TOUGHSYSTEM® 2.0.....	212	DWST83483-LA Porta ferramentas para cinto electricista	218
DWST08300 Organizador grande TOUGHSYSTEM® 2.0	212	DWST83487-LA Porta objetos pessoais	218
DWST08165 Organizador pequeno TOUGHSYSTEM® 2.0	212	DWST7341 Maleta para furadeira/martelete	218
DWST08320 Caixa tipo gaveta dupla 32x55 TOUGHSYSTEM® 2.0.....	212	DWST1223 Maleta para furadeira/Parafusadeira sem fio	218
		DWST24070 Caixa com estojo p/ ferramentas elétricas 24"	218

219 MEDIÇÃO E NÍVELAÇÃO A LASER

DW08802BOX Combo nivelador laser vermelho DeWalt (DW08802) + caixa ferramentas 19"	220	DW03601CG Nível laser pilha 1v 1h 360 verde	223
DCLE14201GB Nível a laser verde 45m recarregável USB	220	DW03601 Nível laser pilha 1v 1h 360 vermelho	223
DW08802CG Nível laser pilha 1V1H verde	220	DCLE34030GB Nível laser 3x360 12V/20V	223
DW08802 Nível laser pilha 1V1H vermelho	221	DW0822CG Nível laser combinado verde 30m com ponto de prumo	224
DW088CG-LA Nivelador laser verde DEWALT	221	DCLE34220GB Nível laser combinado 1v1h2p 12V/20V	224
DW088K Laser auto nivelador de linha	222	DW079LGB Nível laser rotativo 20V 600m	224
DCLE34020GB Nível laser linhas 1v1h 12V/20V	222	DW0881T Tripe para laser com encaixe de 1/4"	225
		DW0736 Tripe para laser com encaixe de 5/8" rotativo	225

226 TRENAS A LASER

DW055PL Trena a laser a bateria ATOMIC 16m	227	DWHT77100-CN Trena a laser 30m	227
DW065E Trena a laser 20m	227	DW0165N Trena a laser 50m	228
		DW0330SN Trena a laser 100m	228

229 NÍVEIS

DWHT42801 Nível de bolso magnético 4" (10 cm)	230	DWHT42808 Nível de alumínio 36" (90 cm)	230
DWHT42802 Nível de bolso magnético 6" (15 cm)	230	DWHT42809 Nível de alumínio 48" (120 cm)	230
DWHT42807 Nível de alumínio 24" (60 cm)	230		

231 TRENAS MANUAIS

DWHT34192L Trena Duo 5M/16' X 25 mm	232	DWHT34194L Trena Emborrachada Duo 5M/16' X 25 mm	232
DWHT34192L Trena Duo 8M/26' X 25 mm	232	DWHT34196L Trena Emborrachada Duo 8M/26' X 25 mm	232

233 OUTROS

DCE592B Ventosa a sucção grabo 20V MAX*	234	DWHT10992 Estilete push&flip com armazenamento	235
DWHT66719 Parafusadeira a bateria 4V USB-C	234	DWHT10994 Canivete tanto de bolso	235
DWHT83550 Levantador precisão construction jack	234		

236 JOGOS MECÂNICOS

DWMT45405 Jogo ferramentas mec TOUGHSERIES 49 peças	238	DWMT45429 Jogo de chaves combinadas mm 18 peças	239
DWMT45411 Jogo ferramentas mec TOUGHSERIES 155 peças	238	DWMT45413 Jogo ferramentas mec TOUGHSERIES 20 peças	239
DWMT45404 Jogo ferramentas mec TOUGHSERIES 182 peças	238	DWMT45414 Jogo ferramentas mec TOUGHSERIES 23 peças	239
DWMT45426 Jogo de chaves combinadas mm 8 peças	239	DWMT45412 Jogo ferramentas mec TOUGHSERIES 30 peças	239

240 SOQUETES

Soquete de impacto longo 1/2" sextavado	241	Soquete de impacto curtos 1/2" sextavado	244
Soquete de impacto longo 3/4" sextavado	242	Soquete de impacto curto 3/4" sextavado	245

CUIDADOS**247** CUIDADOS COM A FERRAMENTA E PESSOAIS

A LINHA SEM FIO DA DEWALT NÃO PARA!

A DEWALT deu início a uma expansão sem limites lançando seu programa de ampliação da linha sem fio 20V e 60V MAX* (XR Brushless & Flexvolt), para melhor atender ao profissional exigente que busca praticidade e excelência em suas ferramentas.

Os produtos dessa linha denominada BARE são vendidos sem carregador e sem bateria, garantindo ao consumidor o poder de aproveitar suas baterias e carregadores de aquisições anteriores.

A grande vantagem dessa expansão é trazer aos consumidores uma gama maior de soluções sem fio, em uma configuração que permite

ao usuário, através de uma única bateria, usar uma gama enorme de diferentes produtos. Toda linha é 100% compatível com as baterias dos modelos já existentes no mercado dentro da plataforma 20V-60V MAX*.

A DEWALT, que conta também com uma grande gama de baterias e carregadores, dá ao usuário a liberdade de montar seu kit da melhor forma que preferir.



Posicione a câmera do seu smartphone no QR Code e aproveite.

Tenha uma experiência mais completa e dinâmica acessando nosso conteúdo interativo através dos QR Codes.

BATERIAS DEWALT



Realize trabalhos exigentes com as baterias 12V Dewalt. Maior potência e autonomia para um tempo de execução consistente no local de trabalho. Com Indicador de carga para um trabalho sem interrupções. Compatibilidade com todo o Sistema DEWALT 12 V MAX*.



Obtenha a melhor performance de suas ferramentas 20V MAX* com as baterias 20V MAX* produtividade e desempenho necessários para trabalhos difíceis. Compatível com Sistema DEWALT 20V MAX* de ferramentas e carregadores .



O Sistema 20V MAX* XR POWERPACK™ 8Ah fornece 50% mais potência e uma vida útil mais longa.** A primeira do Brasil projetada com tecnologia de célula tableless que transferem a potencia de forma otimizada oferecendo maior produtividade, desempenho e maior vida útil. As baterias XR POWERPACK™ fazem parte da nossa linha de baterias 20V MAX*.



A bateria 20V MAX* XR Powerstack™ fornece 50% mais potência, mais compacta e com uma vida útil mais longa**.** Projetada com tecnologia de células planas, para melhor desempenho suporta trabalhos difíceis, dia após dia. As baterias XR Powerstack™ fazem parte da nossa linha de baterias 20V MAX* de melhor desempenho e são compatíveis com ferramentas 20V MAX*.



O sistema Flexvolt® é a verdadeira revolução das ferramentas elétricas sem fio. São as únicas ferramentas sem fio capazes de realizar o trabalho que, até então, só eram feitos pelas ferramentas elétricas com fio.

A primeira bateria do mundo que muda de voltagem automaticamente quando você troca de ferramenta.

TECNOLOGIAS DEWALT

Entenda as tecnologias mais avançadas desenvolvidas para as ferramentas DEWALT.

Tenha certeza da melhor Performance e Segurança ao encontrar uma ou mais dessas logomarcas em nossas ferramentas:



PROTEÇÃO COM ALTA PERFORMANCE

Linha de ferramentas e acessórios PERFORM & PROTECT™ da DEWALT é a SUA PRIMEIRA LINHA DE DEFESA™ no trabalho. São projetados para fornecer o que há de mais eficiente em uma ou mais das seguintes proteções: contenção de pó, controle baixa vibração, antirrotação e preservando a alta performance.



O PODER DE PARAR

O freio eletrônico Kickback Brake™ é acionado com força máxima para desacelerar e parar rapidamente o disco desligando a esmerilhadeira quando um travamento ocorrer para reduzir o risco de danos ou ferimentos.



Um acessório que Coleta até 97% da poeira integrada pela ferramenta



CONTROLE QUANDO VOCÊ PRECISA

E-CLUTCH™ a embreagem eletrônica DEWALT detecta o travamento da ferramenta e desliga o motor, minimizando contragolpes.



MENOS VIBRAÇÃO

Exposição prolongada ou altos níveis de vibração podem causar fadiga e desconforto, particularmente nos dedos, mãos e antebraços. O sistema SHOCK-Active Vibration Control® da DEWALT encontrado em vários Martelos DEWALT, reduzem a vibração nas alças da ferramenta em comparação com martelos sem o sistema.



MAIS EFICIÊNCIA E PRODUTIVIDADE

Absorção do choque entre a bateria e a ferramenta, reduzindo assim o desgaste da bateria



Essa função evita o aperto excessivo do parafuso e o ajuste da velocidade



E-CLUTCH™ Antirrotação o sistema de embreagem eletrônica DEWALT detecta o movimento da ferramenta e diminui a rotação e a potência do motor em situações de travamento, ajudando a minimizar reações súbitas de torque.



ALTA PERFORMANCE COM DURABILIDADE

Motores sem escovas de carvão são livres de manutenção para troca de escovas, trabalha numa temperatura 24% menor, entrega 57% mais tempo de trabalho e ainda melhora a autonomia da bateria. Comparados com motores com escovas de carvão.



A linha ATOMIC, consegue juntar dois grandes benefícios: tamanho (super) compacto e uma (super) potência. É o produto ideal para quem trabalha em espaços confinados ou mesmo reduzidos, pois além de não possuírem fios, são menores e bem mais leves que as demais ferramentas da categoria.

DEWALT

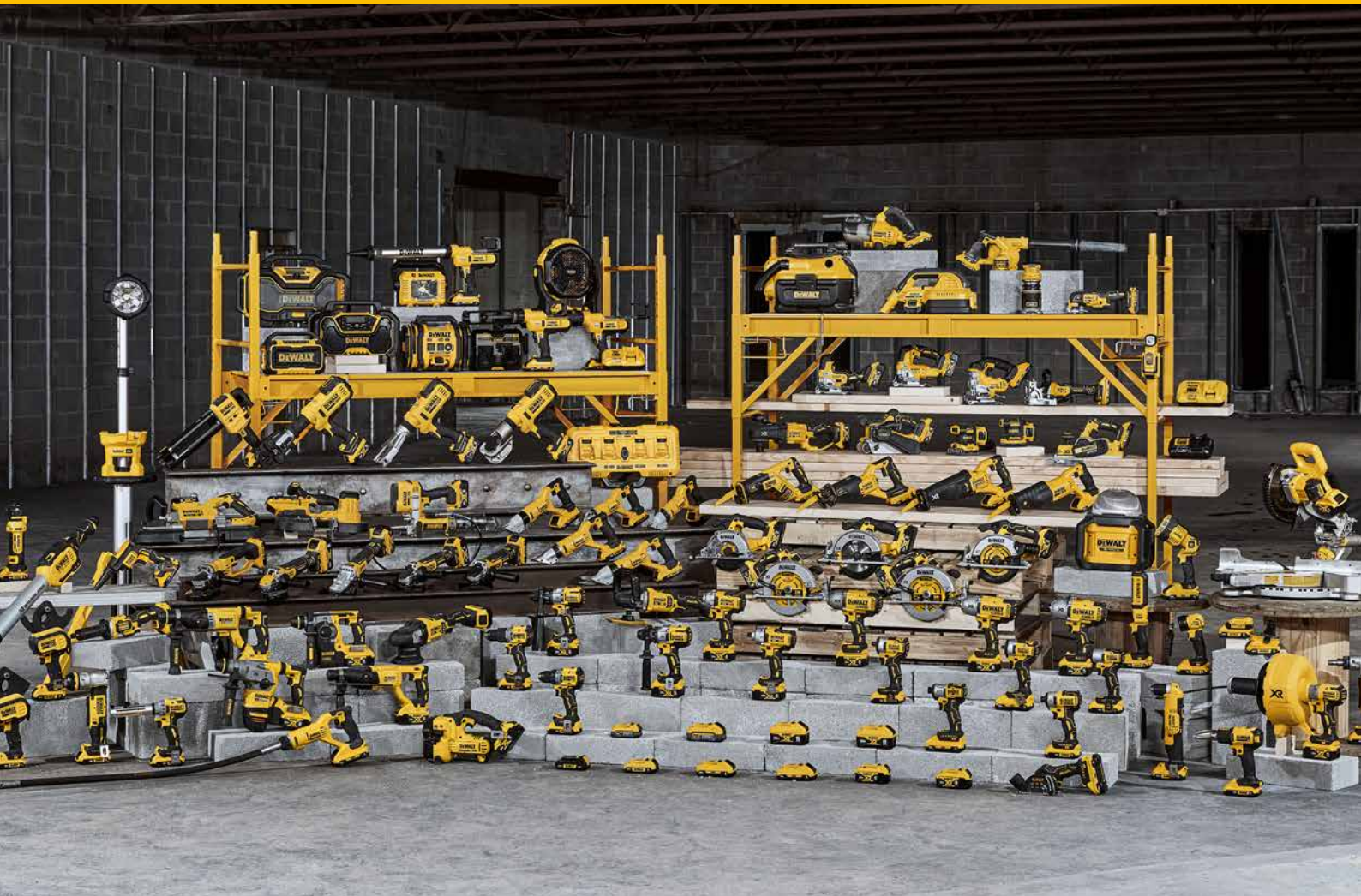

FERRAMENTAS ELÉTRICAS SEM FIO



PARAFUSADEIRAS/FURADEIRAS DE IMPACTO

DCD1007B**PARAFUSADEIRA/FURADEIRA DE IMPACTO 1/2" (13MM) 20V MAX* LI-ION, BRUSHLESS, SEM BATERIA E SEM CARREGADOR**

A mais potente da categoria com até 169Nm de torque.



MOTOR BRUSHLESS	Sim	LUZ DE LED	Sim (Três modos)
VOLTS	20V MAX*	Ø MÁX. MADEIRA	50 mm
TORQUE MÁX.	169 Nm	Ø MÁX. AÇO	13 mm
POSIÇÕES DE TORQUE	11	Ø MÁX. ALVENARIA	13 mm
VEL.MECÂNICA	3	PESO	1,87Kg
VEL. SEM CARGA	0-450 / 0-1.200 / 0-2.000 RPM	OPÇÕES	DCD1007B-B3 (BARE)
IMPACTOS POR MINUTO (IPM)	0-8.500 / 0-22.100 / 0-38.250 IPM	ACOMPANHA	Manual de Instruções
MANDRIL	½" (13mm) aperto - rápido - metálico	EMBALAGEM	Caixa de Papelão



DCD996P2T**PARAFUSADEIRA/FURADEIRA DE IMPACTO 1/2" (13MM) 20V MAX* LI-ION, BRUSHLESS, 2 BATERIAS 5AH CARREGADOR E MALETA**

Performance superior nas aplicações de fixação e perfuração

MOTOR BRUSHLESS	Sim	LUZ DE LED	Sim
VOLTS	20V MAX*	Ø MÁX. MADEIRA	50 mm
TORQUE MÁX.	95 Nm	Ø MÁX. AÇO	13 mm
POSIÇÕES DE TORQUE	11	Ø MÁX. ALVENARIA	13 mm
VEL.MECÂNICA	3	PESO	2.4 Kg
VEL. SEM CARGA	0-575 / 0-1.350 / 0-2.000 RPM	OPÇÕES	DCD996P2T-BR
IMPACTOS POR MINUTO (IPM)	0-9.775 / 0-22.950 / 0-34.000 IPM	ACOMPANHA	Manual de instruções, 2 baterias 5Ah (DCB205), carregador (DCB1104) e maleta
MANDRIL	1/2" (13 mm) - aperto rápido - metálico	EMBALAGEM	Maleta Plástica

**DCD996B****PARAFUSADEIRA/FURADEIRA DE IMPACTO 1/2" (13 mm) 20V MAX* LI-ION BRUSHLESS SEM BATERIA E SEM CARREGADOR**

Performance superior nas aplicações de fixação e perfuração

MOTOR BRUSHLESS	Sim	LUZ DE LED	Sim
VOLTS	20V MAX*	Ø MÁX. MADEIRA	50 mm
TORQUE MÁX.	95 Nm	Ø MÁX. AÇO	13 mm
POSIÇÕES DE TORQUE	11	Ø MÁX. ALVENARIA	13 mm
VEL.MECÂNICA	3	PESO	2.4 Kg
VEL. SEM CARGA	0-575 / 0-1.350 / 0-2.000 RPM	OPÇÕES	DCD996B-B3 (BARE)
IMPACTOS POR MINUTO (IPM)	0-9.775 / 0-22.950 / 0-34.000 IPM	ACOMPANHA	Manual de instruções
MANDRIL	1/2" (13 mm) - aperto rápido - metálico	EMBALAGEM	Caixa de papelão



DCD806D2**LANÇAMENTO****PARAFUSADEIRA/FURADEIRA DE IMPACTO COMPACTA 1/2" (13 mm) 20V MAX* LI-ION BRUSHLESS 2 BATERIAS 2AH CARREGADOR BIVOLT E BOLSA**

Nossa mais potente Parafusadeira/Furadeira de impacto

MOTOR BRUSHLESS	Sim	LUZ DE LED	Sim
VOLTS	20V MAX*	Ø MÁX. MADEIRA	40 mm
TORQUE MÁX.	90 Nm	Ø MÁX. AÇO	13 mm
POSIÇÕES DE TORQUE	15	Ø MÁX. ALVENARIA	13 mm
VEL.MECÂNICA	2	PESO	1,34 Kg
VEL. SEM CARGA	0-650/0-2000 RPM	OPÇÕES	DCD806D2-BR(BIVOLT)
IMPACTOS POR MINUTO (IPM)	0-11050/0-34000 IPM	ACOMPANHA	Manual de instruções, 2 baterias 2Ah (DCB203) carregador Bivolt (DCB1104) e bolsa de transporte
MANDRIL	1/2" (13 mm) - aperto rápido - metálico	EMBALAGEM	Bolsa nylon

**DCD806B****LANÇAMENTO****PARAFUSADEIRA/FURADEIRA DE IMPACTO COMPACTA 1/2" (13 mm) 20V MAX* LI-ION BRUSHLESS SEM BATERIA E SEM CARREGADOR**

Nossa mais potente Parafusadeira/Furadeira de impacto

MOTOR BRUSHLESS	Sim	LUZ DE LED	Sim
VOLTS	20V MAX*	Ø MÁX. MADEIRA	40 mm
TORQUE MÁX.	90 Nm	Ø MÁX. AÇO	13 mm
POSIÇÕES DE TORQUE	15	Ø MÁX. ALVENARIA	13 mm
VEL.MECÂNICA	2	PESO	1,34 Kg
VEL. SEM CARGA	0-650/0-2000 RPM	OPÇÕES	DCD806B-B3 (BARE)
IMPACTOS POR MINUTO (IPM)	0-11050/0-34000 IPM	ACOMPANHA	Manual de instruções
MANDRIL	1/2" (13 mm) - aperto rápido - metálico	EMBALAGEM	Caixa de papelão



DCD796D2
PARAFUSADEIRA/FURADEIRA DE IMPACTO 1/2" (13 mm) 20V MAX* LI-ION BRUSHLESS 2 BATERIAS 2AH CARREGADOR BIVOLT E MALETA

Leve, compacta e ergonômica

MOTOR BRUSHLESS	Sim	LUZ DE LED	Sim
VOLTS	20V MAX*	Ø MÁX. MADEIRA	40 mm
TORQUE MÁX.	70 Nm	Ø MÁX. AÇO	13 mm
POSIÇÕES DE TORQUE	14	Ø MÁX. ALVENARIA	13 mm
VEL.MECÂNICA	2	PESO	1,5 Kg
VEL. SEM CARGA	0-550 / 0-2.000 RPM	OPÇÕES	DCD796D2-BR (BIVOLT)
IMPACTOS POR MINUTO (IPM)	0 - 10.200 / 0 - 34.000 IPM	ACOMPANHA	2 baterias de 20V MAX* 2Ah (DCB203), carregador (DCB115), gancho para cinto, maleta plástica
MANDRIL	1/2" (13 mm) - aperto rápido - metálico	EMBALAGEM	Maleta plástica

DCD796E1
PARAFUSADEIRA/FURADEIRA DE IMPACTO 1/2" (13 mm) 20V MAX* LI-ION BRUSHLESS 1 BATERIA POWERSTACK 1,7AH CARREGADOR BIVOLT E BOLSA

Com bateria Powerstack 50% mais potência e 25% mais compacta

MOTOR BRUSHLESS	Sim	LUZ DE LED	Sim
VOLTS	20V MAX*	Ø MÁX. MADEIRA	40 mm
TORQUE MÁX.	70 Nm	Ø MÁX. AÇO	13 mm
POSIÇÕES DE TORQUE	14	Ø MÁX. ALVENARIA	13 mm
VEL.MECÂNICA	2	PESO	1,5 Kg
VEL. SEM CARGA	0-550 / 0-2.000 RPM	OPÇÕES	DCD796E1-BR (BIVOLT)
IMPACTOS POR MINUTO (IPM)	0 - 10.200 / 0 - 34.000 IPM	ACOMPANHA	1 bateria Powerstack 1.7Ah 20V MAX* (DCBP034), carregador (DCB115) e bolsa de transporte
MANDRIL	1/2" (13 mm) - aperto rápido - metálico	EMBALAGEM	Bolsa nylon



DCD796B**PARAFUSADEIRA/FURADEIRA DE IMPACTO 1/2" (13 mm)
20V MAX* LI-ION BRUSHLESS SEM BATERIA E SEM CARREGADOR**

Leve, compacta e ergonômica

MOTOR BRUSHLESS	Sim	LUZ DE LED	Sim
VOLTS	20V MAX*	Ø MÁX. MADEIRA	40 mm
TORQUE MÁX.	70 Nm	Ø MÁX. AÇO	13 mm
POSIÇÕES DE TORQUE	14	Ø MÁX. ALVENARIA	13 mm
VEL.MECÂNICA	2	PESO	1,2 Kg
VEL. SEM CARGA	0-550 / 0-2.000 RPM	OPÇÕES	DCD796B-B3 (BARE)
IMPACTOS POR MINUTO (IPM)	0 - 10.200 / 0 - 34.000	ACOMPANHA	Manual de instruções
MANDRIL	1/2" (13 mm) - aperto rápido - metálico	EMBALAGEM	Caixa de papelão

20V
MAX
BRUSHLESS
DCD7781D2**PARAFUSADEIRA/FURADEIRA DE IMPACTO 1/2" (13 mm) 20V MAX* LI-ION
BRUSHLESS 2 BATERIAS 2AH CARREGADOR BIVOLT E MALETA**

Qualidade comprovada

MOTOR BRUSHLESS	Sim	LUZ DE LED	Sim
VOLTS	20V MAX*	Ø MÁX. MADEIRA	38 mm
TORQUE MÁX.	65 Nm	Ø MÁX. AÇO	13 mm
POSIÇÕES DE TORQUE	22	Ø MÁX. ALVENARIA	13 mm
VEL.MECÂNICA	2	PESO	2,7 Kg
VEL. SEM CARGA	0-500 / 0-1750 RPM	OPÇÕES	DCD7781D2BR (BIVOLT)
IMPACTOS POR MINUTO (IPM)	0-8500 / 0-29750 IPM	ACOMPANHA	Manual de instruções, 2 baterias 2Ah (DCB203), carregador Bivolt (DCB107) e maleta plástica
MANDRIL	1/2" (13 mm) - aperto rápido - metálico	EMBALAGEM	Maleta plástica

20V
MAX
BRUSHLESS

DCD7781D1
PARAFUSADEIRA/FURADEIRA DE IMPACTO 1/2" (13 mm) 20V MAX* LI-ION BRUSHLESS 1 BATERIA 2AH CARREGADOR BIVOLT E MALETA

Qualidade comprovada

MOTOR BRUSHLESS	Sim	LUZ DE LED	Sim
VOLTS	20V MAX*	Ø MÁX. MADEIRA	38 mm
TORQUE MÁX.	65 Nm	Ø MÁX. AÇO	13 mm
POSIÇÕES DE TORQUE	22	Ø MÁX. ALVENARIA	13 mm
VEL.MECÂNICA	2	PESO	2,3 Kg
VEL. SEM CARGA	0-500 / 0-1750 RPM	OPÇÕES	DCD7781D1BR (BIVOLT)
IMPACTOS POR MINUTO (IPM)	0-8500 / 0-29750 IPM	ACOMPANHA	Manual de instruções, 1 bateria 2Ah (DCB203), carregador Bivolt (DCB107) e bolsa de transporte
MANDRIL	1/2" (13 mm) - aperto rápido - metálico	EMBALAGEM	Bolsa nylon

DCD7781B
PARAFUSADEIRA/FURADEIRA DE IMPACTO 1/2" (13 mm) 20V MAX* LI-ION BRUSHLESS SEM BATERIA E SEM CARREGADOR

Qualidade comprovada

MOTOR BRUSHLESS	Sim	LUZ DE LED	Sim
VOLTS	20V MAX*	Ø MÁX. MADEIRA	38 mm
TORQUE MÁX.	65 Nm	Ø MÁX. AÇO	13 mm
POSIÇÕES DE TORQUE	22	Ø MÁX. ALVENARIA	13 mm
VEL.MECÂNICA	2	PESO	1,5 Kg
VEL. SEM CARGA	0-500 / 0-1750 RPM	OPÇÕES	DCD7781BB3 (BARE)
IMPACTOS POR MINUTO (IPM)	0-8500 / 0-29750 IPM	ACOMPANHA	Manual de instruções
MANDRIL	1/2" (13 mm) - aperto rápido - metálico	EMBALAGEM	Caixa de papelão



DCD709D2
**PARAFUSADEIRA/FURADEIRA DE IMPACTO 1/2" (13 mm) 20V MAX* LI-ION
BRUSHLESS 2 BATERIAS 2AH CARREGADOR BIVOLT E BOLSA**

Excelente custo x benefício

MOTOR BRUSHLESS	Sim	LUZ DE LED	Sim
VOLTS	20V MAX*	Ø MÁX. MADEIRA	28 mm
TORQUE MÁX.	65 Nm	Ø MÁX. AÇO	13 mm
POSIÇÕES DE TORQUE	15	Ø MÁX. ALVENARIA	13 mm
VEL.MECÂNICA	2	PESO	1,2 Kg
VEL. SEM CARGA	0-450 / 0-1650 RPM	OPÇÕES	DCD709D2-BR (BIVOLT)
IMPACTOS POR MINUTO (IPM)	0-7.650 / 0-28.050 IPM	ACOMPANHA	Manual de instruções, 2 baterias 2Ah (DCB203), carregador Bivolt e bolsa de transporte
MANDRIL	1/2" (13 mm) - aperto rápido	EMBALAGEM	Bolsa nylon

DCD716D2
**PARAFUSADEIRA/FURADEIRA DE IMPACTO 3/8" (10 mm) 12V MAX* LI-ION
2 BATERIAS 2AH CARREGADOR BIVOLT E BOLSA**

Leve, compacta e ergonômica

MOTOR BRUSHLESS	Não	LUZ DE LED	Sim
VOLTS	12V	Ø MÁX. MADEIRA	25 mm
TORQUE MÁX.	25 Nm	Ø MÁX. AÇO	10 mm
POSIÇÕES DE TORQUE	15	Ø MÁX. ALVENARIA	10 mm
VEL.MECÂNICA	2	PESO	1,1 Kg
VEL. SEM CARGA	0-400 / 0-1.500 RPM	OPÇÕES	DCD716D2-BR (BIVOLT)
IMPACTOS POR MINUTO (IPM)	0-6.000 / 0-22.500 IPM	ACOMPANHA	Manual de instruções, 2 baterias 12V MAX* 2Ah (DCB122), carregador Bivolt, bolsa de transporte
MANDRIL	1/2" (13 mm) - aperto rápido	EMBALAGEM	Bolsa nylon





**PARAFUSADEIRAS/FURADEIRAS
SEM IMPACTO**

DCD801D2**LANÇAMENTO****PARAFUSADEIRA/FURADEIRA COMPACTA 1/2" (13 mm) 20V MAX* LI-ION BRUSHLESS 2 BATERIAS 2AH CARREGADOR BIVOLT E BOLSA**

MOTOR BRUSHLESS	Sim
VOLTS	20V MAX*
TORQUE MÁX.	90 Nm
POSIÇÕES DE TORQUE	15
VEL. MECÂNICA	2
VEL. SEM CARGA	0-650/0-2000 RPM
MANDRIL	1/2" (13 mm) - aperto rápido - metálico

LUZ DE LED	Sim
Ø MÁX. MADEIRA	38 mm
Ø MÁX. AÇO	13 mm
PESO	3,3 Kg
OPÇÕES	DCD800D2-BR (BIVOLT)
ACOMPANHA	Manual de instruções, 2 baterias 2Ah (DCB203), Carregador Bivolt (DCB1104), bolsa de transporte
EMBALAGEM	Bolsa nylon

**20V MAX BRUSHLESS****ANTI-ROTATION****DCD801B****LANÇAMENTO****PARAFUSADEIRA/FURADEIRA COMPACTA 1/2" (13 mm) 20V MAX* LI-ION BRUSHLESS SEM BATERIA E SEM CARREGADOR**

MOTOR BRUSHLESS	Sim
VOLTS	20V MAX*
TORQUE MÁX.	90 Nm
POSIÇÕES DE TORQUE	15
VEL. MECÂNICA	2
VEL. SEM CARGA	0-650/0-2000 RPM
MANDRIL	1/2" (13 mm) - aperto rápido - metálico

LUZ DE LED	Sim
Ø MÁX. MADEIRA	38 mm
Ø MÁX. AÇO	13 mm
PESO	1,28 Kg
OPÇÕES	DCD800B-B3 (BARE)
ACOMPANHA	Manual de instruções
EMBALAGEM	Caixa de papelão

**20V MAX BRUSHLESS****ANTI-ROTATION****DCD791D2****PARAFUSADEIRA/FURADEIRA 1/2" (13 mm) 20V MAX* LI-ION BRUSHLESS 2 BATERIAS 2AH CARREGADOR E MALETA**

MOTOR BRUSHLESS	Sim
VOLTS	20V MAX*
TORQUE MÁX.	70 Nm
POSIÇÕES DE TORQUE	15
VEL. MECÂNICA	2
VEL. SEM CARGA	0-550 / 0-2000 RPM
MANDRIL	1/2" (13 mm) - aperto rápido - metálico
LUZ DE LED	Sim

Ø MÁX. MADEIRA	40 mm
Ø MÁX. AÇO	13 mm
PESO	1,3 Kg
OPÇÕES	DCD791D2-B2 (220V) DCD791D2-BR (127V)
ACOMPANHA	Manual de instruções, 2 baterias 20V MAX*2Ah (DCB203), carregador (DCB115), maleta de transporte
EMBALAGEM	Maleta plástica

**20V MAX BRUSHLESS**

DCD708D2
PARAFUSADEIRA/FURADEIRA 1/2" (13 mm) 20V MAX* LI-ION BRUSHLESS COMPACTA 2 BATERIAS 2AH CARREGADOR BIVOLT E BOLSA

MOTOR BRUSHLESS	Sim	LUZ DE LED	Sim
VOLTS	20V MAX*	Ø MÁX. MADEIRA	28 mm
TORQUE MÁX.	65 Nm	Ø MÁX. AÇO	13 mm
POSIÇÕES DE TORQUE	15	PESO	1,1 Kg
VEL. MECÂNICA	2	OPÇÕES	DCD708D2-BR (BIVOLT)
VEL. SEM CARGA	0-450 / 0 - 1650 RPM	ACOMPANHA	Manual de instruções, 2 baterias 2Ah (DCB203), carregador Bivolt (DCB107) e bolsa
MANDRIL	1/2" (13 mm) - aperto rápido - metálico	EMBALAGEM	Bolsa nylon

20V MAX* BRUSHLESS **ATOMIC COMPACT SERIES**
DCD7771D2
PARAFUSADEIRA/FURADEIRA 1/2" (13 mm) 20V MAX* LI-ION BRUSHLESS 2 BATERIAS 2AH, CARREGADOR BIVOLT E MALETA

MOTOR BRUSHLESS	Sim	LUZ DE LED	Sim
VOLTS	20V MAX*	Ø MÁX. MADEIRA	38 mm
TORQUE MÁX.	65 Nm	Ø MÁX. AÇO	13 mm
POSIÇÕES DE TORQUE	15	PESO	1,5 Kg
VEL. MECÂNICA	2	OPÇÕES	DCD7771D2-BR (BIVOLT)
VEL. SEM CARGA	0-500 / 0 - 1750 RPM	ACOMPANHA	Manual de instruções, 2 baterias 2Ah (DCB203) carregador Bivolt (DCB107) e maleta de transporte
MANDRIL	1/2" (13 mm) - aperto rápido - metálico	EMBALAGEM	Maleta plástica

20V MAX* BRUSHLESS
DCD710D2
PARAFUSADEIRA/FURADEIRA 3/8" (10 mm) 12V MAX* LI-ION 2 BATERIAS 2AH (DCB122) CARREGADOR BIVOLT E BOLSA

MOTOR BRUSHLESS	Não	LUZ DE LED	Sim
VOLTS	12V	Ø MÁX. MADEIRA	25 mm
TORQUE MÁX.	25 Nm	Ø MÁX. AÇO	10 mm
POSIÇÕES DE TORQUE	15 posições de torque	PESO	1,2 Kg
VEL. MECÂNICA	2	OPÇÕES	DCD710D2-BR (BIVOLT)
VEL. SEM CARGA	0-400 / 0- 1500 RPM	ACOMPANHA	Manual de instruções, 2 baterias 12V MAX* 2Ah (DCB122), carregador Bivolt, gancho para cinto e bolsa de transporte
MANDRIL	3/8" (10 mm) - aperto rápido	EMBALAGEM	Bolsa nylon

12V MAX*

DCD700LC1

PARAFUSADEIRA/FURADEIRA 3/8" (10 mm) 12V MAX* LI-ION
1 BATERIA 1,3AH CARREGADOR BIVOLT

MOTOR BRUSHLESS	Não	LUZ DE LED	Sim
VOLTS	12V	Ø MÁX. MADEIRA	25 mm
TORQUE MÁX.	24 Nm	Ø MÁX. AÇO	10 mm
POSIÇÕES DE TORQUE	15	PESO	1,2 Kg
VEL. MECÂNICA	2	OPÇÕES	DCD700LC1BR (BIVOLT)
VEL. SEM CARGA	0-400 / 0-1500 RPM	ACOMPANHA	Manual de instruções 1 bateria 1.3Ah (DCB120), carregador Bivolt
MANDRIL	3/8" (10 mm)- aperto rápido	EMBALAGEM	Caixa de papelão



12V MAX™

DCD700C2

PARAFUSADEIRA/FURADEIRA 3/8" (10 mm) 12V MAX* LI-ION
2 BATERIAS 1,3AH CARREGADOR BIVOLT E BOLSA

MOTOR BRUSHLESS	Não	LUZ DE LED	Sim
VOLTS	12V	Ø MÁX. MADEIRA	25 mm
TORQUE MÁX.	24 Nm	Ø MÁX. AÇO	10 mm
POSIÇÕES DE TORQUE	15	PESO	1,1 Kg
VEL. MECÂNICA	2	OPÇÕES	DCD700C2BR (BIVOLT)
VEL. SEM CARGA	0-400 / 0-1500 RPM	ACOMPANHA	Manual de instruções, 2 baterias 1.3Ah (DCB120), carregador Bivolt e bolsa de transporte
MANDRIL	3/8" (10 mm)- aperto rápido	EMBALAGEM	Bolsa nylon



12V MAX™

DCD700CH

PARAFUSADEIRA/FURADEIRA 3/8" (10 mm) 12V MAX* LI-ION
COM ADAPTADOR USB LI-ION

MOTOR BRUSHLESS	Não	LUZ DE LED	Sim
VOLTS	12V	Ø MÁX. MADEIRA	25 mm
TORQUE MÁX.	24 Nm	Ø MÁX. AÇO	10 mm
POSIÇÕES DE TORQUE	15	PESO	1,1 Kg
VEL. MECÂNICA	2	OPÇÕES	DCD700CHBR (BIVOLT)
VEL. SEM CARGA	0-400 / 0-1500 RPM	ACOMPANHA	Manual de instruções, 2 baterias 12V MAX* 1,3 Ah (DCB120), 1 carregador Bivolt, carregador USB (DCB090) e bolsa para transporte.
MANDRIL	3/8" (10 mm)- aperto rápido	EMBALAGEM	Bolsa nylon



12V MAX™



PARAFUSADEIRAS DE IMPACTO

DCF860B

PARAFUSADEIRA DE IMPACTO DE ALTO TORQUE 1/4" (6,35MM) 20V MAX* LI-ION, BRUSHLESS, SEM BATERIA E CARREGADOR

Torque máximo de 282Nm, tornando-se a Parafusadeira de Impacto de maior torque da sua categoria.

MOTOR BRUSHLESS	Sim	IMPACTOS POR MINUTO (IPM)	4.500 IPM
VOLTS	20V MAX*	ENCAIXE	Hexagonal 1/4" (6,35mm)
TORQUE MÁX.	282 Nm	LUZ DE LED	Sim (3 modos)
TORQUE DE REVERSÃO	1	PESO	1,08Kg
VEL. MECÂNICA	3	OPÇÕES	DCF860B-B3 (BARE)
VEL. SEM CARGA	0 – 3.800 RPM	ACOMPANHA	Manual de Instruções
		EMBALAGEM	Caixa de papelão



20V
MAX
BRUSHLESS

DCF850B

PARAFUSADEIRA DE IMPACTO COMPACTA 1/4" (6,35 mm) 20V MAX* LI-ION BRUSHLESS SEM BATERIA E SEM CARREGADOR

MOTOR BRUSHLESS	Sim	LUZ DE LED	Sim (3 níveis)
VOLTS	20V MAX*	PESO	0,953 Kg
TORQUE MÁX.	205 Nm	OPÇÕES	DCF850B-B3 (BARE)
VEL. MECÂNICA	3	ACOMPANHA	Manual de instruções
VEL. SEM CARGA	3250 RPM	EMBALAGEM	Caixa de papelão
ENCAIXE	Hexagonal 1/4" (6,35 mm)		



20V
MAX
BRUSHLESS

ATOMIC
COMPACT SERIES

DCF809D2

PARAFUSADEIRA DE IMPACTO COMPACTA 1/4" (6,35 mm) 20V MAX* LI-ION BRUSHLESS 2 BATERIAS 2AH CARREGADOR BIVOLT E BOLSA

MOTOR BRUSHLESS	Sim	LUZ DE LED	Sim
VOLTS	20V MAX*	PESO	0,95 Kg
TORQUE MÁX.	192 Nm	OPÇÕES	DCF809D2-BR (BIVOLT)
VEL. MECÂNICA	1	ACOMPANHA	Manual de instruções, 2 baterias 2Ah (DCB203), carregador Bivolt (DCB107) e bolsa de transporte
VEL. SEM CARGA	0-2800 RPM	EMBALAGEM	Bolsa nylon
ENCAIXE	Hexagonal 1/4"(6,35 mm)		



20V
MAX
BRUSHLESS

ATOMIC
COMPACT SERIES

DCF7871D2

PARAFUSADEIRA DE IMPACTO 1/4" (6,35 mm) 20V MAX* LI-ION BRUSHLESS
2 BATERIAS 2AH CARREGADOR BIVOLT E MALETA

MOTOR BRUSHLESS	Sim	LUZ DE LED	Sim
VOLTS	20V MAX*	PESO	1,5 Kg
TORQUE MÁX.	160 Nm	OPÇÕES	DCF7871D2-BR (BIVOLT)
VEL. MECÂNICA	2	ACOMPANHA	Manual de instruções, 2 baterias 2Ah (DCB203), carregador 220V (DCB107) e maleta de transporte
VEL. SEM CARGA	0-1.000 / 0-2.800 RPM	EMBALAGEM	Maleta plástica
ENCAIXE	Hexagonal 1/4" (6,35 mm)		

20V
MAX*
BRUSHLESS

DCF7871B

PARAFUSADEIRA DE IMPACTO 1/4" (6,35 mm) 20V MAX* LI-ION BRUSHLESS
SEM BATERIA E SEM CARREGADOR

MOTOR BRUSHLESS	Sim	LUZ DE LED	Sim
VOLTS	20V MAX*	PESO	1.5kg
TORQUE MÁX.	160 Nm	OPÇÕES	DCF7871B-B3 (BARE)
VEL. MECÂNICA	2	ACOMPANHA	Manual de instruções
VEL. SEM CARGA	0-1.000 / 0-2.800 RPM	EMBALAGEM	Caixa de papelão
ENCAIXE	Hexagonal 1/4" (6,35 mm)		

20V
MAX*
BRUSHLESS

DCF805C2

PARAFUSADEIRA DE IMPACTO 1/4" (6,35 mm) 12V MAX* LI-ION
2 BATERIAS 1,3AH CARREGADOR BIVOLT E BOLSA

MOTOR BRUSHLESS	Não	LUZ DE LED	Sim
VOLTS	12V	PESO	1,1 Kg
TORQUE MÁX.	107 Nm	OPÇÕES	DCF805C2-BR (BIVOLT)
VEL. MECÂNICA	1	ACOMPANHA	Manual de instruções, 2 baterias de 12V MAX* 1.3Ah (DCB120), carregador Bivolt e bolsa de transporte
VEL. SEM CARGA	0-2450 RPM	EMBALAGEM	Bolsa nylon
ENCAIXE	Hexagonal 1/4" (6,35 mm)		

12V
MAX*
BRUSHLESS



PARAFUSADEIRAS

DCF630B

PARAFUSADEIRA DRYWALL 1/4" (6,35 mm) 20V MAX* LI-ION BRUSHLESS SEM BATERIA E SEM CARREGADOR

MOTOR BRUSHLESS	Sim	LUZ DE LED	Sim
VOLTS	20V MAX*	MODO DE DISPARO	Automático e manual
TORQUE MÁX.	5-30 Nm	PESO	1 Kg
CONTROLE DE VEL.	2	OPÇÕES	DCF630B-B3 (BARE)
VEL. SEM CARGA	0-3300/0-4850 RPM	ACOMPANHA	Manual de instruções e gancho para cinto
ENCAIXE	1/4" (6,35 mm)	EMBALAGEM	Caixa de papelão



20V MAX BRUSHLESS

DCF620D2

PARAFUSADEIRA DRYWALL 1/4" (6,35 mm) 20V MAX* LI-ION BRUSHLESS 2 BATERIAS 2AH CARREGADOR E BOLSA

MOTOR BRUSHLESS	Sim	LUZ DE LED	Sim
VOLTS	20V MAX*	PESO	1,5kg
TORQUE MÁX.	5-30 Nm	OPÇÕES	DCF620D2-B2 (220V) DCF620D2-BR (127V)
VEL. MECÂNICA	1	ACOMPANHA	Manual de instruções, 2 baterias de 12V MAX* 1.3Ah (DCB120), carregador Bivolt (DCB107), bolsa para transporte e gancho para cinto
VEL. SEM CARGA	4.400 RPM	EMBALAGEM	Bolsa nylon
ENCAIXE	Hexagonal 1/4" (6,35 mm)		



20V MAX BRUSHLESS

DCF620B

PARAFUSADEIRA DRYWALL 1/4" (6,35MM) 20V MAX* LI-ION BRUSHLESS SEM BATERIA E CARREGADOR

MOTOR BRUSHLESS	Sim	ENCAIXE	Hexagonal 1/4" (6,35 mm)
VOLTS	20V MAX*	LUZ DE LED	Sim
ENCAIXE	1/2" (13 mm)	PESO	1,5kg
TORQUE MÁX.	5-30 Nm	OPÇÕES	DCF620B (BARE)
VEL. MECÂNICA	1	ACOMPANHA	Manual de instruções, gancho para cinto
VEL. SEM CARGA	4.400 RPM	EMBALAGEM	Caixa de papelão



20V MAX BRUSHLESS

DCF622B**PARAFUSADEIRA COM CONTROLE DE TORQUE 1/4" (6,35 mm)
20V MAX* LI-ION BRUSHLESS SEM BATERIA E SEM CARREGADOR**

MOTOR BRUSHLESS	Sim	LUZ DE LED	Sim
VOLTS	20V MAX*	PESO	1,2 Kg
TORQUE MÁX.	5-30 Nm	OPÇÕES	DCF622B-B3 (BARE)
VEL. MECÂNICA	1	ACOMPANHA	Manual de instruções e gancho para cinto
VEL. SEM CARGA	0-2000 RPM	EMBALAGEM	Caixa de papelão
ENCAIXE	Hexagonal de 1/4" (6,35 mm)		

**DCF610S2****PARAFUSADEIRA 1/4" (6,35 mm), 12V MAX* LI-ION
2 BATERIAS 1,3AH CARREGADOR BIVOLT E BOLSA**

MOTOR BRUSHLESS	Não	LUZ DE LED	Sim
VOLTS	12V	PESO	1,0 Kg
TORQUE MÁX.	8 Nm	OPÇÕES	DCF610S2-BR (BIVOLT)
CONTROLE DE TORQUE	16 posições	ACOMPANHA	Manual de instruções, 2 baterias 12V MAX* 1,3Ah (DCB120), carregador Bivolt, gancho para cintos e bolsa para transporte
VEL. MECÂNICA	1	EMBALAGEM	Bolsa nylon
VEL. SEM CARGA	0-1.050 RPM		
ENCAIXE	Hexagonal 1/4" (6,35 mm)		





**SOLUÇÕES PARA
MECÂNICA**



DEWALT

CHAVES DE IMPACTO

DCF964B

CHAVE DE IMPACTO 3/4" (19MM) 20V MAX* LI-ION, BRUSHLESS, SEM BATERIA E CARREGADOR

A chave de impacto sem fio de 3/4" (19MM) de torque máximo de 1925Nm a potente da sua categoria

MOTOR BRUSHLESS	Sim	ENCAIXE	Quadrado 3/4" (19 mm)
VOLTS	20V MAX*	LUZ DE LED	Sim (quatro modos)
TORQUE MÁX.	1925Nm	PESO	3,4 Kg
TORQUE DE REVERSÃO	2576Nm	OPÇÕES	DCF964B-B3 (BARE)
VEL. MECÂNICA	3	ACOMPANHA	Manual de instruções
VEL. SEM CARGA	0-450 / 0-1.200 / 0-2.000 RPM	EMBALAGEM	Caixa de papelão



PRECISION
WRENCH

BATTERYGUARD

20V
MAX
BRUSHLESS

DCF897B

CHAVE DE IMPACTO 3/4" (19 mm) 20V MAX* LI-ION BRUSHLESS SEM BATERIA E SEM CARREGADOR

MOTOR BRUSHLESS	Sim	ENCAIXE	Quadrado 3/4" (19 mm)
VOLTS	20V MAX*	LUZ DE LED	Sim
TORQUE MÁX.	950 Nm	PESO	2,6kg
TORQUE DE REVERSÃO	1625 Nm	OPÇÕES	DCF897B-B3 (BARE)
VEL. MECÂNICA	3	ACOMPANHA	Manual de instruções
VEL. SEM CARGA	0-400 / 0-1200 / 0-1900 RPM	EMBALAGEM	Caixa de papelão



20V
MAX
BRUSHLESS

DCF961B

CHAVE DE IMPACTO 1/2" (13 mm) 20V MAX* LI-ION BRUSHLESS SEM BATERIA E SEM CARREGADOR

A chave de impacto de alto torque 20V MAX* XR® 1/2" (13mm) oferece um desempenho extraordinário, proporcionando até 71% mais torque***.

MOTOR BRUSHLESS	Sim	ENCAIXE	Quadrado 1/2" (13 mm)
VOLTS	20V MAX*	LUZ DE LED	Sim
TORQUE MÁX.	1627 Nm	PESO	3,34Kg
TORQUE DE REVERSÃO	2119 Nm	OPÇÕES	DCF961B-B3 (BARE)
VEL. MECÂNICA	3 + Precision wrench™	ACOMPANHA	Manual de instruções
VEL. SEM CARGA	1200 RPM	EMBALAGEM	Caixa de papelão



PRECISION
WRENCH

BATTERYGUARD

20V
MAX
BRUSHLESS

DCF900P2**CHAVE DE IMPACTO 1/2" (13 mm) 20V MAX* LI-ION BRUSHLESS
2 BATERIAS 5AH CARREGADOR BIVOLT E BOLSA**

MOTOR BRUSHLESS	Sim
VOLTS	20V MAX*
TORQUE MÁX.	1400 Nm
TORQUE DE REVERSÃO	1898 Nm
VEL. MECÂNICA	4
VEL. SEM CARGA	2.300RPM

ENCAIXE	1/2" (13 mm)
LUZ DE LED	Sim (3 níveis)
PESO	2,9 Kg
OPÇÕES	DCF900P2-BR (BIVOLT)
ACOMPANHA	Manual de instruções, 2 baterias 5Ah (DCB205), carregador Bivolt (DCB1104), bolsa de transporte
EMBALAGEM	Bolsa nylon



20V
MAX
BRUSHLESS

DCF900B**CHAVE DE IMPACTO 1/2" (13 mm) 20V MAX* LI-ION BRUSHLESS
SEM BATERIA E SEM CARREGADOR**

MOTOR BRUSHLESS	Sim
VOLTS	20V MAX*
TORQUE MÁX.	1400 Nm
TORQUE DE REVERSÃO	1898 Nm
VEL. MECÂNICA	4
VEL. SEM CARGA	2.300RPM

ENCAIXE	1/2" (13 mm)
LUZ DE LED	Sim (3 níveis)
PESO	2,6 Kg
OPÇÕES	DCF900B-B3 (BARE)
ACOMPANHA	Manual de instruções
EMBALAGEM	Caixa de papelão



20V
MAX
BRUSHLESS

DCF899B**CHAVE DE IMPACTO 1/2" (13 mm) 20V MAX* LI-ION BRUSHLESS
SEM BATERIA E SEM CARREGADOR**

MOTOR BRUSHLESS	Sim
VOLTS	20V MAX*
TORQUE MÁX.	950 Nm
TORQUE DE REVERSÃO	1625 Nm
VEL. MECÂNICA	3
VEL. SEM CARGA	0-400 / 0-1.200 / 0-1.900 RPM

ENCAIXE	1/2" (13 mm)
LUZ DE LED	Sim
PESO	2,6 Kg
OPÇÕES	DCF899B-B3 (BARE)
ACOMPANHA	Manual de instruções
EMBALAGEM	Caixa de papelão



20V
MAX
BRUSHLESS

DCF892B

CHAVE DE IMPACTO 1/2" (13 mm) 20V MAX* LI-ION BRUSHLESS SEM BATERIA E SEM CARREGADOR

MOTOR BRUSHLESS	Sim	ENCAIXE	Quadrado 1/2" (13 mm)
VOLTS	20V MAX*	LUZ DE LED	Sim
TORQUE MÁX.	812 Nm	PESO	1,7 Kg
TORQUE DE REVERSÃO	1084 Nm	OPÇÕES	DCF892B-B3 (BARE)
VEL. MECÂNICA	4	ACOMPANHA	Manual de instruções
VEL. SEM CARGA	0-2.000 RPM	EMBALAGEM	Caixa de papelão



20V MAX*
BRUSHLESS

DCF922D2

CHAVE DE IMPACTO COMPACTA 1/2" (13 mm) 20V MAX* LI-ION BRUSHLESS 2 BATERIAS 2AH CARREGADOR BIVOLT E BOLSA

MOTOR BRUSHLESS	Sim	ENCAIXE	Quadrado 1/2" (13 mm)
VOLTS	20V MAX*	LUZ DE LED	Sim (3)
TORQUE MÁX.	406 Nm	PESO	2,3 Kg
TORQUE DE REVERSÃO	610 Nm	OPÇÕES	DCF922D2-BR (BIVOLT)
VEL. MECÂNICA	4	ACOMPANHA	Manual de instruções, 2 baterias 2Ah (dcb203), carregador Bivolt (dcb115) e bolsa de transporte
VEL. SEM CARGA	0 - 2.500 RPM	EMBALAGEM	Bolsa nylon



20V MAX*
BRUSHLESS

ATOMIC
COMPACT SERIES



DCF922B

CHAVE DE IMPACTO ATOMIC 1/2" (13 mm) 20V MAX* LI-ION BRUSHLESS SEM BATERIA E SEM CARREGADOR

MOTOR BRUSHLESS	Sim	ENCAIXE	Quadrado 1/2" (13 mm)
VOLTS	20V MAX*	LUZ DE LED	Sim (3)
TORQUE MÁX.	406 Nm	PESO	1,1 Kg
TORQUE DE REVERSÃO	610 Nm	OPÇÕES	DCF922B-B3 (BARE)
VEL. MECÂNICA	4	ACOMPANHA	Manual de instruções
VEL. SEM CARGA	0-2.500 RPM	EMBALAGEM	Caixa de papelão



DCF890B

CHAVE DE IMPACTO COMPACT 3/8" (10 mm) 20V MAX* LI-ION BRUSHLESS SEM BATERIA E SEM CARREGADOR

MOTOR BRUSHLESS	Sim	LUZ DE LED	Sim
VOLTS	20V MAX*	PESO	1,08 Kg
TORQUE MÁX.	203 Nm	OPÇÕES	DCF890B-B3 (BARE)
VEL. MECÂNICA	Variável	ACOMPANHA	Manual de instruções
VEL. SEM CARGA	0-2800 RPM	EMBALAGEM	Caixa de papelão
ENCAIXE	3/8" (10 mm)		



DCF813S2

CHAVE DE IMPACTO 3/8" (10 mm) 12V MAX* LI-ION 2 BATERIAS 1,3AH CARREGADOR BIVOLT E BOLSA

MOTOR BRUSHLESS	Não	LUZ DE LED	Sim
VOLTS	12V	PESO	1,1 Kg
TORQUE MÁX.	130 Nm	OPÇÕES	DCF813S2-BR (BIVOLT)
VEL. MECÂNICA	Variável	ACOMPANHA	Manual de instruções, 2 baterias 12V MAX* 1,3Ah (DCB120), carregador Bi-volt e bolsa de transporte
VEL. SEM CARGA	0 - 2.450 RPM	EMBALAGEM	Bolsa nylon
ENCAIXE	3/8" (10 mm)		



CAPA PROTETORA

PB964B

LANÇAMENTO



CAPA DE BORRACHA PROTETORA PARA DCF964

OPÇÕES	Para uso com chave de impacto DCF964
MATERIAL	Borracha
ACOMPANHA	Capa de proteção

Design flexível permite fácil instalação e remoção.

PB961B

LANÇAMENTO



CAPA DE BORRACHA PROTETORA PARA DCF961

OPÇÕES	Para uso com chave de impacto DCF961
MATERIAL	Borracha
ACOMPANHA	Capa de proteção

Design flexível permite fácil instalação e remoção.

PB900B

LANÇAMENTO



CAPA DE BORRACHA PROTETORA PARA DCF900

OPÇÕES	Para uso com chave de impacto DCF900
MATERIAL	Borracha
ACOMPANHA	Capa de proteção

Design flexível permite fácil instalação e remoção.

PB891-92B

LANÇAMENTO



CAPA DE BORRACHA PROTETORA PARA DCF892

OPÇÕES	Para uso com chave de impacto DCF892
MATERIAL	Borracha
ACOMPANHA	Capa de proteção

Design flexível permite fácil instalação e remoção.

PB921-22-23B

LANÇAMENTO



CAPA DE BORRACHA PROTETORA PARA DCF922

OPÇÕES	Para uso com chave de impacto DCF922
MATERIAL	Borracha
ACOMPANHA	Capa de proteção

Design flexível permite fácil instalação e remoção.





COMBOS E KITS

DCK299H2**COMBO PARAFUSADEIRA / FURADEIRA DE IMPACTO 1/2" (13 mm) E PARAFUSADEIRA DE IMPACTO 1/4" (6,35 mm) 20V MAX* LI-ION, 2 BATERIAS 5AH POWERSTACK CARREGADOR BIVOLT E BOLSA**

MOTOR BRUSHLESS	Sim (DCD996) (DCF887)	LUZ LED	Sim (Três modos) (DCD996) (DCF887)
VOLTS	20V MAX*	Ø MÁX. MADEIRA	50 mm (DCD996) 25 mm (DCF887)
TORQUE MÁX	95 Nm (DCD996) 205 Nm (DCF887)	Ø MÁX. AÇO	13 mm (DCD996)
POSIÇÕES DE TORQUE	11 (DCD996)	Ø MÁX. ALVENARIA	13 mm (DCD996)
VEL. MECÂNICA	3 (DCD996) (DCF887)	PESO	2,1Kg (DCD996) 0,90Kg (DCF887)
VEL. SEM CARGA	0-575 / 0-1.350 / 0-2.000 RPM (DCD996) 0-1000 / 0-2800 / 0-3250 RPM (DCF887)	OPÇÕES	DCK299H2-BR (BIVOLT)
IMPACTOS POR MINUTO (IPM)	0-9.775 / 0-22.950 / 0-34.000 IPM (DCD996) 0-3800 IPM (DCF887)	ACOMPANHA	Manual de Instruções, 1 Bateria 2Ah (DCB203) 1 Bateria POWERSATAK 5Ah (DCBP520), Carregador Bivolt (DCB107) e Bolsa de transporte
MANDRIL	1/2" (13mm) aperto - rápido - metálico (DCD996) 1/4" (6,35MM) encaixe rápido hexagonal (DCF887)	EMBALAGEM	Bolsa de nylon

**DCK260D1P1T****COMBO MARTELETE PERFURADOR/ROMPEDOR SDS PLUS 1" (26mm) E PARAFUSADEIRA DE IMPACTO 1/4" (6,35 mm) 20V MAX* LI-ION BRUSHLESS 1 BATERIA 2AH E 1 BATERIA 5AH CARREGADOR BIVOLT E MALETA TSTAK**

MOTOR BRUSHLESS	Sim (DCH133) (DCF7871)	ENERGIA DE IMPACTO EPTA	2,6J (DCH133)
VOLTS	20V MAX*	Ø MÁX. CONCRETO	26MM
TORQUE MÁX	160 Nm (DCF7871)	LUZ LED	Sim (DCF7871)
VEL. MECÂNICA	1	PESO	0,95Kg (DCF7871) 2,7Kg (DCH133)
VEL. SEM CARGA	0-1.000 / 0-2.800 RPM (DCF7871) 0 - 1.500 RPM (DCH133)	OPÇÕES	DCK260D1P1T-BR (BIVOLT)
IMPACTO POR MINUTO (IPM)	0-3.200 IPM (DCF7871) 0 - 5.500 IPM (DCH133)	ACOMPANHA	Manual de Instruções, 1 Bateria 20V MAX* 2Ah (DCB203) 1 Bateria 20V MAX* 5Ah (DCB205), Carregador Bivolt (DCB107) e Maleta TStak
MANDRIL ENCAIXE	1/4" (6,35MM) encaixe rápido hexagonal (DCF7871) SDS - PLUS (DCH133)	EMBALAGEM	Maleta plástico TStak



DCK279D2-BR

**COMBO PARAFUSADEIRA/FURADADEIRA IMPACTO 1/2" (13mm)
E PARAFUSADEIRA DE IMPACTO 1/4" (6,35mm) ATOMIC 20V MAX* LI-ION BRUSHLESS
2 BATERIAS 2AH (DCB203) CARREGADOR BIVOLT (DCB107) E BOLSA**

MOTOR BRUSHLESS	Sim (DCD709) (DCF809)	LUZ LED	Sim (DCD709) (DCF809)
VOLTS	20V MAX*	Ø MÁX. MADEIRA	35 mm (DCD709) 25 mm (DCF809)
TORQUE MÁX	65 Nm (DCD709) 192 Nm (DCF809)	Ø MÁX. AÇO	13 mm (DCD709)
POSIÇÕES DE TORQUE	15 (DCD709)	Ø MÁX. ALVENARIA	13 mm (DCD709)
VEL. MECÂNICA	2 (DCD709) (DCF809)	PESO	1,1Kg (DCD709) 0,95Kg (DCF809)
VEL. SEM CARGA	0-450 / 0-1650 RPM (DCD709) 0-2800 RPM (DCF809)	OPÇÕES	DCK279D1E1-BR (BIVOLT)
IMPACTO POR MINUTO (IPM)	0-7.650 / 0-28.050 IPM (DCD709) 0-3200 IPM (DCF809)	ACOMPANHA	Manual de Instruções, 2 Bateria 2Ah (DCB203) Carregador Bivolt (DCB115) e Bolsa de transporte
MANDRIL	1/2" (13mm) aperto rápido (DCD709) 1/4" (6,35MM) encaixe rápido hexagonal (DCF809)	EMBALAGEM	Bolsa de nylon

20V
BRUSHLESS

DCK279D1E1-BR

**COMBO PARAFUSADEIRA/FURADADEIRA DE IMPACTO 3/8" (10mm) E PARAFUSADEIRA DE IMPACTO 1/4" (6,35mm) ATOMIC 20V MAX* LI-ION BRUSHLESS 1 BAT 2AH (DCB203)
1 BATERIA POWERSTACK (DCBP034) CARREGADOR BIVOLT (DCB107) E BOLSA**

MOTOR BRUSHLESS	Sim (DCD709) (DCF809)	LUZ LED	Sim (DCD709) (DCF809)
VOLTS	20V MAX*	Ø MÁX. MADEIRA	35 mm (DCD709) 25 mm (DCF809)
TORQUE MÁX	65 Nm (DCD709) 192 Nm (DCF809)	Ø MÁX. AÇO	13 mm (DCD709)
POSIÇÕES DE TORQUE	15 (DCD709)	Ø MÁX. ALVENARIA	13 mm (DCD709)
VEL. MECÂNICA	2 (DCD709) (DCF809)	PESO	1,1Kg (DCD709) 0,95Kg (DCF809)
VEL. SEM CARGA	0-450 / 0-1650 RPM (DCD709) 0-2800 RPM (DCF809)	OPÇÕES	DCK279D1E1-BR (BIVOLT)
IMPACTO POR MINUTO (IPM)	0-7.650 / 0-28.050 IPM (DCD709) 0-3200 IPM (DCF809)	ACOMPANHA	Manual de Instruções, 2 Bateria 2Ah (DCB203) Carregador Bivolt (DCB115) e Bolsa de transporte
MANDRIL	1/2" (13mm) aperto rápido (DCD709) 1/4" (6,35MM) encaixe rápido hexagonal (DCF809)	EMBALAGEM	Bolsa de nylon

20V
BRUSHLESS

DCK222D2T**COMBO PARAFUSADEIRA/FURADADEIRA DE IMPACTO 1/2" (13 mm) E PARAFUSADEIRA DE IMPACTO 1/4" (6,35 mm) 20V MAX* LI-ION 2 BATERIAS 2AH CARREGADOR BIVOLT E MALETA TSTAK**

MOTOR BRUSHLESS	Não (DCD776) (DCF885)	LUZ LED	Sim (DCD776) (DCF885)
VOLTS	20V MAX*	Ø MÁX. MADEIRA	25 mm (DCD776) 25 mm (DCF885)
TORQUE MÁX	42 Nm (DCD776) 158 Nm (DCF885)	Ø MÁX. AÇO	13 mm (DCD776)
POSIÇÕES DE TORQUE	15 (DCD776)	Ø MÁX. ALVENARIA	13 mm (DCD776)
VEL. MECÂNICA	2 (DCD776)	PESO	1,5Kg (DCD776) 0,95Kg (DCF885)
VEL. SEM CARGA	0-450 / 0-1.500 RPM (DCD776) 0-2800 RPM (DCF885)	OPÇÕES	DCK222D2T-BR (BIVOLT)
IMPACTO POR MINUTO (IPM)	0-7.650 / 0-25.500 IPM (DCD776) 0-3200 IPM (DCF885)	ACOMPANHA	Manual de Instruções, 2 Bateria 2Ah (DCB203) Carregador Bivolt (DCB107) e Maleta TStak
MANDRIL	1/2" (13mm) aperto rápido (DCD776) 1/4" (6,35MM) encaixe rápido hexagonal (DCF885)	EMBALAGEM	Maleta TStak

**20V MAX*****DCK201C2****COMBO PARAFUSADEIRA/FURADADEIRA 3/8" (10 mm) E PARAFUSADEIRA DE IMPACTO 1/4" (6,35 mm) 12V MAX* LI-ION 2 BATERIAS 1,3AH CARREGADOR BIVOLT E MALETA ACRÍLIA TSTAK**

MOTOR BRUSHLESS	Não (DCD700) (DCF805)	LUZ LED	Sim (DCD700) (DCF805)
VOLTS	12V MAX*	Ø MÁX. MADEIRA	25 mm (DCD700) 25 mm (DCF805)
TORQUE MÁX	24 Nm (DCD700) 107 Nm (DCF805)	Ø MÁX. AÇO	10 mm (DCD700)
POSIÇÕES DE TORQUE	15 (DCD700)	Ø MÁX. ALVENARIA	N/A
VEL. MECÂNICA	2 (DCD700)	PESO	1,2Kg (DCD700) 1Kg (DCF805)
VEL. SEM CARGA	0-400 / 0-1.500 RPM (DCD700) 0-2450 RPM (DCF805)	OPÇÕES	DCK199C2-BR (BIVOLT)
IMPACTO POR MINUTO (IPM)	0-3400 IPM (DCF805)	ACOMPANHA	Manual de Instruções, 2 Bateria 1,3Ah (DCB120) Carregador Bivolt (DCB107) e Maleta TStak
MANDRIL	3/8" (10mm) aperto rápido (DCD700) 1/4" (6,35MM) encaixe rápido hexagonal (DCF805)	EMBALAGEM	Maleta TStak

**12V MAX***

DCK202C2T**COMBO PARAFUSADEIRA/FURADEIRA DE IMPACTO 3/8" (10 mm) E PARAFUSADEIRA DE IMPACTO 1/4" (6,35 mm) 12V MAX* LI-ION, 2 BATERIAS 1,3AH CARREGADOR BIVOLT E MALETA TSTAK**

MOTOR BRUSHLESS	Não (DCD716) (DCF805)	LUZ LED	Sim (DCD716) (DCF805)
VOLTS	12V MAX*	Ø MÁX. MADEIRA	25 mm (DCD716) 25 mm (DCF805)
TORQUE MÁX	30 Nm (DCD716) 107 Nm (DCF805)	Ø MÁX. AÇO	10 mm (DCD716)
POSIÇÕES DE TORQUE	15 (DCD716)	Ø MÁX. ALVENARIA	10 mm (DCD716)
VEL. MECÂNICA	2 (DCD716)	PESO	1,2Kg (DCD716) 1Kg (DCF805)
VEL. SEM CARGA	0-400 / 0-1.500 RPM (DCD716) 0-2450 RPM (DCF805)	OPÇÕES	DCK202C2T-BR (BIVOLT)
IMPACTO POR MINUTO (IPM)	0-6.000 / 0-22.500 IPM (DCD716) 0-3400 IPM (DCF805)	ACOMPANHA	Manual de Instruções, 2 Bateria 1,3Ah (DCB120) Carregador Bivolt (DCB107) e Maleta TStak
MANDRIL	3/8" (10mm) aperto rápido (DCD716) 1/4" (6,35MM) encaixe rápido hexagonal (DCF805)	EMBALAGEM	Maleta TStak

**DCK205D2T****COMBO PARAFUSADEIRA/FURADEIRA DE IMPACTO 3/8" (10 mm) 12V MAX* LI-ION E NÍVEL A LASER 2 BATERIAS 2AH, CARREGADOR BIVOLT E MALETA TSTAK**

MOTOR BRUSHLESS	Não (DCD716) (DCF805)	LUZ LED	Sim (DCD716) (DCF805)
VOLTS	12V MAX* (DCD716) (DCE088B)	Ø MÁX. MADEIRA	25 mm (DCD716) 25 mm (DCF805)
TORQUE MÁX	30 Nm (DCD716)	Ø MÁX. AÇO	10 mm (DCD716)
POSIÇÕES DE TORQUE	15 (DCD716)	Ø MÁX. ALVENARIA	10 mm (DCD716)
VEL. MECÂNICA	2 (DCD716)	PESO	1,2Kg (DCD716)
VEL. SEM CARGA	0-400 / 0-1.500 RPM (DCD716)	OPÇÕES	DCK205D2T-BR (BIVOLT)
IMPACTO POR MINUTO (IPM)	0-6.000 / 0-22.500 IPM (DCD716)	ACOMPANHA	Manual de Instruções, 2 Bateria 2Ah (DCB127) Carregador Bivolt (DCB107) e Maleta TStak
MANDRIL	3/8" (10mm) aperto rápido (DCD716)	EMBALAGEM	Maleta TStak
FAIXA MÁX	15 M (DCE088B)		
FAIXA MÁX COM DETECTOR	50 M (DCE088B)		





DEWALT

FURADEIRAS

DCD1623B

**FURADEIRA DE BASE MAGNÉTICA 2" (50 m) 20V MAX* E FLEXVOLT®
ADVANTAGE LI-ION BRUSHLESS SEM BATERIA E SEM CARREGADOR**

MOTOR BRUSHLESS	Sim	Ø MÁX. AÇO	Brocas Anulares Ø 50 mm Brocas Helicoidais Ø 16 mm
VOLTS	20V MAX*	PESO	14 Kg
TORQUE MÁXIMO	1.700 Nm	OPÇÕES	DCD1623B-B3 (BARE)
POSIÇÕES DE TORQUE	N/A	ACOMPANHA	3 Manípulos de alavanca de avanço, 1 Suporte de reservatório, 1 Chave Allen, 1 Chave inglesa, 1 Parafuso borboleta, 1 Adaptador para mandril de 1/2" 1 Chave de mandril, 1 Reservatório de fluido, Proteção contra cavacos, 1 Corrente de segurança, 1 Pino de ejeção do cortador anular.
VEL. MECÂNICA	2	EMBALAGEM	Maleta plástica
VEL. SEM CARGA	1 = 250 - 370 - 500 - 660 - 810 RPM 2 = 130 - 190 - 260 - 340 - 420 RPM		
IMPACTOS POR MIN.	N/A		
MANDRIL	5/8" (16 mm)		
LUZ DE LED	Não		



DCD130B

**FURADEIRA 1/2" (13 mm) / ALTO TORQUE E BAIXA ROTAÇÃO, E-CLUTCH®
60V MAX* FLEXVOLT® LI-ION BRUSHLESS SEM BATERIA E SEM CARREGADOR**

MOTOR BRUSHLESS	Sim	Ø MÁX. AÇO	16 mm
VOLTS	20V MAX*	PESO	3,2 Kg
VEL. MECÂNICA	1	OPÇÕES	DCD130B-B3 (BARE)
VEL. SEM CARGA	0-600 RPM	ACOMPANHA	Manual de instruções, Empunhadura lateral, Chave de mandril
MANDRIL	1/2" (13 mm)	EMBALAGEM	Caixa de papelão
LUZ DE LED	Não		



DCD740B

**FURADEIRA ANGULAR 3/8" (10 mm) 20V MAX* LI-ION
SEM BATERIA E SEM CARREGADOR**

MOTOR BRUSHLESS	Sim	LUZ DE LED	Sim
VOLTS	20V MAX*	PESO	0,9 Kg
VEL. MECÂNICA	2	OPÇÕES	DCD740B (BARE)
VEL. SEM CARGA	0-650/0-2000 RPM	ACOMPANHA	Manual de instruções e gancho para cintos
MANDRIL	3/8" (10 mm)	EMBALAGEM	Caixa de papelão



 **SOLUÇÕES PARA
CONCRETO**



DEWALT

MARTELOS E MARTELETES

DCH966B

MARTELO DEMOLIDOR HEXAGONAL 1-1/8" (28 mm) 15KG 41J 60V MAX* FLEXVOLT® LI-ION BRUSHLESS SEM BATERIA E SEM CARREGADOR

MOTOR BRUSHLESS	Sim	VELOCIDADE	N/A
VOLTS	60V MAX* Flexvolt	LUZ DE LED	Não
ENCAIXE	Hex	NÍVEL DE VIBRAÇÃO	6.1 m/s ²
FUNÇÃO MODO	Demolidor	PESO	18,8 Kg
ENERGIA DE IMPACTO (EPTA)	41 J	OPÇÕES	DCH966B-B3 (BARE)
IMPACTOS POR MIN.	1080 IPM	ACOMPANHA	Manual de instruções
VEL. SEM CARGA	N/A	EMBALAGEM	Caixa de papelão



DCH911B

MARTELO DEMOLIDOR SDS-MAX 11KG 27J 60V MAX* FLEXVOLT® LI-ION BRUSHLESS SEM BATERIA E SEM CARREGADOR

MOTOR BRUSHLESS	Sim	VELOCIDADE	2
VOLTS	60V MAX* Flexvolt	LUZ DE LED	Não
ENCAIXE	SDS-MAX	NÍVEL DE VIBRAÇÃO	6.5 m/s ²
FUNÇÃO MODO	Demolidor	PESO	12.3 Kg
ENERGIA DE IMPACTO (EPTA)	27 J	OPÇÕES	DCH911B-B3 (BARE)
IMPACTOS POR MIN.	1350-1620 IPM	ACOMPANHA	Manual de instruções
VEL. SEM CARGA	N/A	EMBALAGEM	Caixa de papelão



DCH481X2

**MARTELO PERFURADOR / ROMPEDOR SDS-MAX 60V MAX* 7KG 6.1 J FLEXVOLT®
LI-ION BRUSHLESS COM 2 BATERIAS 9AH CARREGADOR E MALETA**

MOTOR BRUSHLESS	Sim	LUZ DE LED	Não
VOLTS	60V MAX* Flexvolt	Ø MÁX. CONCRETO	Ø 40 mm
ENCAIXE	SDS-MAX	PESO	6,65 Kg
FUNÇÃO MODO	Perfurador/Rompedor	OPÇÕES	DCH481X2-B2 (220V)
ENERGIA DE IMPACTO (EPTA)	6.1 J	ACOMPANHA	Manual de instruções, 2 baterias Flexvolt 20V / 60V MAX* 9.0Ah (DCB609), carregador 220V (DCB118), empunhadura auxiliar e maleta de transporte
IMPACTOS POR MIN.	3.150 IPM	EMBALAGEM	Maleta plástica
VEL. SEM CARGA	540 RPM		
VELOCIDADE	1		



DCH133H2

**MARTELETE PERFURADOR / ROMPEDOR SDS-PLUS 20V MAX* 3KG 2.6J LI-ION
BRUSHLESS 2 BATERIAS 5AH POWERSTACK CARREGADOR BIVOLT E BOLSA**

MOTOR BRUSHLESS	Sim	LUZ DE LED	Não
VOLTS	20V MAX*	Ø MÁX. CONCRETO	Ø 26 mm
ENCAIXE	SDS-Plus	PESO	2,7 Kg
FUNÇÃO MODO	Perfurador/Rompedor	OPÇÕES	DCH133H2-BR (BIVOLT)
ENERGIA DE IMPACTO (EPTA)	2,6 J	ACOMPANHA	Manual de instruções, 2 baterias 5Ah POWERSTACK (DCBP520), carregador Bivolt (DCB1104), limitador de profundidade, empunhadura auxiliar e bolsa de transporte
IMPACTOS POR MIN.	0-5.500 IPM	EMBALAGEM	Bolsa nylon
VEL. SEM CARGA	0-1.500 RPM		
VELOCIDADE	1		



DCH133M2

**MARTELETE PERFURADOR / ROMPEDOR SDS-PLUS 20V MAX* 3KG 2.6J
LI-ION BRUSHLESS 2 BATERIAS 4AH CARREGADOR BIVOLT E BOLSA**

MOTOR BRUSHLESS	Sim	LUZ DE LED	Não
VOLTS	20V MAX*	Ø MÁX. CONCRETO	Ø 26 mm
ENCAIXE	SDS-Plus	PESO	2,7 Kg
FUNÇÃO MODO	Perfurador/Rompedor	OPÇÕES	DCH133M2-BR (BIVOLT)
ENERGIA DE IMPACTO (EPTA)	2,6 J	ACOMPANHA	Manual de instruções, 2 baterias 20V MAX* 4Ah (DCB204), carregador bivolt (DCB115), empunhadura auxiliar com limitador de profundidade e bolsa de transporte
IMPACTOS POR MIN.	0-5.500 IPM		
VEL. SEM CARGA	0-1.500 RPM	EMBALAGEM	Bolsa nylon
VELOCIDADE	1		

20V
MAX
BRUSHLESS

DCH133B

**MARTELETE PERFURADOR / ROMPEDOR SDS-PLUS 20V MAX* 3KG 2.6J
LI-ION BRUSHLESS SEM BATERIA E SEM CARREGADOR**

MOTOR BRUSHLESS	Sim	VELOCIDADE	1
VOLTS	20V MAX*	LUZ DE LED	Não
ENCAIXE	SDS-Plus	Ø MÁX. CONCRETO	Ø 26 mm
FUNÇÃO MODO	Perfurador/Rompedor	PESO	2,7 Kg
ENERGIA DE IMPACTO (EPTA)	2,6 J	OPÇÕES	DCH133B-B3 (BARE)
IMPACTOS POR MIN.	0-5.500 IPM	ACOMPANHA	Manual de instruções e empunhadura auxiliar com limitador de profundidade
VEL. SEM CARGA	0-1.500 RPM		
		EMBALAGEM	Caixa papelão

20V
MAX
BRUSHLESS

DCH273B

MARTELETE PERFURADOR / ROMPEDOR SDS-PLUS 20V MAX* 2KG
2.1J LI-ION BRUSHLESS SEM BATERIA E SEM CARREGADOR

MOTOR BRUSHLESS	Sim	VELOCIDADE	1
VOLTS	20V MAX*	LUZ DE LED	Sim
ENCAIXE	SDS-Plus	Ø MÁX. CONCRETO	26 mm
FUNÇÃO MODO	Perfurador/Rompedor	PESO	2,4 Kg
ENERGIA DE IMPACTO (EPTA)	2,1 J	OPÇÕES	DCH273B (BARE)
IMPACTOS POR MIN.	0-4.600 IPM	ACOMPANHA	Manual de instruções e empunhadura auxiliar com limitador de profundidade
VEL. SEM CARGA	0-1.100 RPM	EMBALAGEM	Caixa papelão



DCH263B

MARTELETE PERFURADOR / ROMPEDOR SDS-PLUS 20V MAX*
3KG 3J LI-ION BRUSHLESS SEM BATERIA E SEM CARREGADOR

MOTOR BRUSHLESS	Sim	VELOCIDADE	1
VOLTS	20V MAX*	LUZ DE LED	Sim
ENCAIXE	SDS-Plus	Ø MÁX. CONCRETO	28 mm
FUNÇÃO MODO	Perfurador/Rompedor	PESO	2,7 Kg
ENERGIA DE IMPACTO (EPTA)	3 J	OPÇÕES	DCH263B (BARE)
IMPACTOS POR MIN.	0-4.300 IPM	ACOMPANHA	Manual de instruções e empunhadura auxiliar com limitador de profundidade
VEL. SEM CARGA	0-1.165 RPM	EMBALAGEM	Caixa papelão



DCH172B

MARTELETE PERFURADOR / ROMPEDOR COMPACTO SDS-PLUS 20V
MAX* 2KG 1.4J LI-ION BRUSHLESS SEM BATERIA E SEM CARREGADOR

MOTOR BRUSHLESS	Sim	VELOCIDADE	1
VOLTS	20V MAX*	LUZ DE LED	Sim
ENCAIXE	SDS-Plus	Ø MÁX. CONCRETO	16 mm
FUNÇÃO MODO	Perfurador/Rompedor	PESO	2 Kg
ENERGIA DE IMPACTO (EPTA)	1,4 J	OPÇÕES	DCH172B-B3 (BARE)
IMPACTOS POR MIN.	0-4980 IPM	ACOMPANHA	Manual de instruções e empunhadura auxiliar com limitador de profundidade
VEL. SEM CARGA	0-1060 RPM	EMBALAGEM	Caixa papelão





CORTADORA DE CONCRETO / ASFALTO

DCS692B

**CORTADORA DE CONCRETO / ASFALTO 9" (228 mm) 60V MAX*
FLEXVOLT® LI-ÍON BRUSHLESS SEM BATERIA E SEM CARREGADOR**

MOTOR BRUSHLESS	Sim
VOLTS	20V MAX*
Ø DO DISCO	9" (230 mm)
Ø DO EIXO (FURO)	7/8" (22,2 mm)
PROFUNDIDADE DO CORTE	3,2" (83 mm)
GUARDA GIRATÓRIA	Sim (5 posições)

CONEXÃO PARA ÁGUA	Sim (com válvula)
FREIO ELETRÔNICO	Sim
PESO	4,92 Kg
OPÇÕES	DCS692B (BARE)
ACOMPANHA	Manual de instruções, 1 disco abrasivo (DWAFV8918), 1 disco diamantado (dwafv8900)
EMBALAGEM	Caixa de papelão



60V
BRUSHLESS

XR FLEXVOLT





ESMERILHADEIRAS

DCG460B

**ESMERILHADEIRA ANGULA 7" (180 mm) 60V MAX* FLEXVOLT®
LI-ION BRUSHLESS SEM BATERIA E SEM CARREGADOR**

MOTOR BRUSHLESS	Sim	FREIO ELETRÔNICO	Sim
VOLTS	60V MAX* Flexvolt	EMBREAGEM ELETRÔNICA E-CLUTCH®™	Sim
EIXO	M14	PESO	4,7 Kg
Ø DO DISCO	Ø 7" - 9" (180 - 230 mm)	OPÇÕES	DCG460B-B2 (BARE)
VEL. SEM CARGA	6.000 RPM	ACOMPANHA	Manual de instruções, Empunhadura lateral, Guarda de proteção 9" (230mm), Guarda de proteção 7" (180mm)
VELOCIDADE	1	EMBALAGEM	Caixa papelão
INTERRUPTOR	Bloqueio de acionamento acidental (Homem morto)		



DCG440B

**ESMERILHADEIRA ANGULA 7" (180 mm) 60V MAX* FLEXVOLT®
LI-ION BRUSHLESS SEM BATERIA E SEM CARREGADOR**

MOTOR BRUSHLESS	Sim	FREIO ELETRÔNICO	Sim
VOLTS	60V MAX* Flexvolt	EMBREAGEM ELETRÔNICA E-CLUTCH®™	Sim
EIXO	M14	PESO	2,7 Kg
Ø DO DISCO	7" (180 mm)	OPÇÕES	DCG440B-B2 (BARE)
VEL. SEM CARGA	6.500 RPM	ACOMPANHA	Manual de instruções, Empunhadura lateral, Guarda de proteção 7" (180mm)
VELOCIDADE	1	EMBALAGEM	Caixa papelão
INTERRUPTOR	Bloqueio de acionamento acidental (Homem morto)		



DCG414T2

**ESMERILHADEIRA ANGULAR 4 1/2" - 6" (115 - 152 mm) 60V MAX* FLEXVOLT®
LI-ION BRUSHLESS COM 2 BATERIAS 6AH CARREGADOR E BOLSA**

MOTOR BRUSHLESS	Sim	EMBREAGEM ELETRÔNICA E-CLUTCH®™	Sim
VOLTS	60V MAX* Flexvolt	PESO	3,1 Kg
EIXO	M14	OPÇÕES	DCG414T2-B2 (220V)
Ø DO DISCO	Ø 4-1/2" - 6" (115 - 152 mm)	ACOMPANHA	Manual de instruções, 2 baterias 20V MAX* 6Ah (DCB606), carregador 220V (DCB118), empunhadura lateral, guarda de proteção 4-1/2", guarda de proteção 6" e bolsa de transporte
VEL. SEM CARGA	9.000 RPM	EMBALAGEM	Bolsa nylon
VELOCIDADE	1		
INTERRUPTOR	Bloqueio de acionamento acidental (Homem morto)		
FREIO ELETRÔNICO	Sim		



DCG418T2**ESMERILHADEIRA ANGULAR 5" (125 mm) 60V MAX* FLEXVOLT® LI-ION, BRUSHLESS COM 2 BATERIAS 6AH CARREGADOR E BOLSA**

MOTOR BRUSHLESS	Sim
VOLTS	60V MAX* Flexvolt
EIXO	M14
Ø DO DISCO	Ø 4-1/2" - 6" (115 - 150 mm)
VEL. SEM CARGA	9.000 RPM
VELOCIDADE	1
INTERRUPTOR	Bloqueio de acionamento acidental (Homem morto)
FREIO ELETRÔNICO	Sim

EMBRAGEM ELETRÔNICA E-CLUTCH®™	Sim
PESO	3,1 Kg
OPÇÕES	DCG418T2-B2 (220V) DCG418T2-BR (127V)
ACOMPANHA	Manual de instruções, 2 baterias 6Ah (DCB606), 1 carregador 220V (DCB1106) e bolsa de transporte
EMBALAGEM	Bolsa nylon

**DCG408P2****LANÇAMENTO****ESMERILHADEIRA ANGULAR 4-1/2" (115mm) 20V MAX* LI-ION 2 BATERIAS 5AH, CARREGADOR E BOLSA**

MOTOR BRUSHLESS	Sim
VOLTS	20V MAX*
EIXO	M14
Ø DO DISCO	Ø 4-1/2" (115 mm)
VEL. SEM CARGA	9.000 RPM
VELOCIDADE	1
INTERRUPTOR	Bloqueio de acionamento acidental (Homem morto)
FREIO ELETRÔNICO	Não

EMBRAGEM ELETRÔNICA E-CLUTCH®™	Sim
PESO	1,6 Kg
OPÇÕES	DCG408P2-BR (BIVOLT)
ACOMPANHA	Manual de instruções, 2 baterias 20V MAX*- 5.0Ah (DCB205), carregador Bivolt (DCB1104), empunhadura la- teral, chave sextavada guarda de proteção (125mm) e bolsa para transporte
EMBALAGEM	Bolsa nylon



DCG413P2

ESMERILHADEIRA ANGULAR 4-1/2" - 5" (115-125 mm) 20V MAX* LI-ION BRUSHLESS 2 BATERIAS 5AH CARREGADOR BIVOLT E BOLSA

MOTOR BRUSHLESS	Sim
VOLTS	20V MAX*
EIXO	M14
Ø DO DISCO	Ø 4-1/2" - 5" (115-125 mm)
VEL. SEM CARGA	9.000 RPM
VELOCIDADE	1
INTERRUPTOR	Tipo alavanca com bloqueio de acionamento acidental (Homem morto)
FREIO ELETRÔNICO	Sim

EMBREGEM ELETRÔNICA E-CLUTCH®™	Sim
PESO	2,4 Kg
OPÇÕES	DCG413P2-BR (BIVOLT)
ACOMPANHA	Manual de instruções, 2 baterias 20V MAX 5.0Ah (DCB205), carregador bivolt (DCB115), guarda de proteção 5", chave hexagonal, empunhadura lateral e bolsa transporte
EMBALAGEM	Bolsa nylon



DCG413H2

ESMERILHADEIRA ANGULAR 4-1/2" - 5" (115-125 mm) LI-ION BRUSHLESS 20V MAX* 2 BATERIAS 5AH POWERSTACK CARREGADOR BIVOLT E BOLSA

MOTOR BRUSHLESS	Sim
VOLTS	20V MAX*
EIXO	M14
Ø DO DISCO	115 mm e 125 mm
VEL. SEM CARGA	8.000 RPM
VELOCIDADE	1
INTERRUPTOR	Tipo alavanca com bloqueio de acionamento acidental (Homem morto)

FREIO ELETRÔNICO	Sim
EMBREGEM ELETRÔNICA E-CLUTCH®™	Sim
PESO	2,4 Kg
OPÇÕES	DCG413H2-BR (BIVOLT)
ACOMPANHA	Manual de instruções, 2 baterias 5Ah Powerstack (DCBP520), carregador Bivolt (DCB1104), bolsa de transporte
EMBALAGEM	Bolsa nylon



DCG408B**LANÇAMENTO****ESMERILHADEIRA ANGULAR 4-1/2" (115 mm) 20V MAX* LI-ION SEM BATERIA E SEM CARREGADOR**

MOTOR BRUSHLESS	Sim
VOLTS	20V MAX*
EIXO	M14
Ø DO DISCO	Ø 4-1/2" (115 mm)
VEL. SEM CARGA	9.000 RPM
VELOCIDADE	1
INTERRUPTOR	Bloqueio de acionamento acidental (Homem morto)

FREIO ELETRÔNICO	Não
EMBREGEM ELETRÔNICA E-CLUTCH®™	Sim
PESO	1,6 Kg
OPÇÕES	DCG412B-B2 (BARE)
ACOMPANHA	Manual de instruções, Chave sextavada, Empunhadura lateral, Guarda de proteção 4" 1/2" (115mm)
EMBALAGEM	Caixa papelão

**20V^{MAX}****PERFORM PROTECT****ANTI-ROTATION****DCG413B****ESMERILHADEIRA ANGULAR 4-1/2"- 5" (115-125 mm) 20V MAX* LI-ION BRUSHLESS SEM BATERIA E SEM CARREGADOR**

MOTOR BRUSHLESS	Sim
VOLTS	20V MAX*
EIXO	M14
Ø DO DISCO	Ø 4-1/2" - 5" (115-125 mm)
VEL. SEM CARGA	9.000 RPM
VELOCIDADE	1
INTERRUPTOR	Tipo alavanca com bloqueio de acionamento acidental (Homem morto)

FREIO ELETRÔNICO	Sim
EMBREGEM ELETRÔNICA E-CLUTCH®™	Sim
PESO	2,4 Kg
OPÇÕES	DCG413B-B2 (BARE)
ACOMPANHA	Manual de instruções, Empunhadura lateral, Guarda de proteção 5" (125mm)
EMBALAGEM	Caixa papelão

**20V^{MAX} BRUSHLESS****PERFORM PROTECT****E-CLUTCH EMBREGEM ELETRÔNICA****KICKBACK BRAKE**

 **SOLUÇÕES PARA
ELETRICIDADE**



SOLUÇÕES PARA ELÉTRICA

DCE300M2**CRIMPADOR DE CABOS 12 TONELADAS 20V MAX* LI-ION 2 BATERIAS 4AH E CARREGADOR BIVOLT**

CRIMP CONNECT™ Sistema de inteligência integrado à ferramenta que fornece relatórios detalhados de data, hora, força e ciclos de prensagem concluídos com sucesso pela ferramenta

MOTOR BRUSHLESS	Não	LED	Sim
VOLTS	20V MAX*	PESO	6,44Kg
CAPACIDADE DE CRIMPAGEM	750 MCM Cu (22mm) 750 MCM Al (22mm)	OPÇÕES	DCE300M2 (BIVOLT)
CICLOS	15.000	ACOMPANHA	Manual de Instruções, 2 Baterias 4Ah (DCB204), Alça de ombro, Carregador Bivolt (DCB1104), Maleta Plástica
MATRIZES	Tipo U (Classificação UL)	EMBALAGEM	Maleta Plástica
CABEÇA GIRATÓRIA	270°		

**DIAGNÓSTICO INSTANTÂNEO**

- Ligar/Desligar
- Veja o estado de carga da bateria
- Saiba que o ciclo foi bem-sucedido

- Alertas quando é necessária manutenção ou calibração
- Notifica quando estiver fora da faixa de temperatura operacional

**DCE350M2****CRIMPADOR DE CABOS 6 TONELADAS 20V MAX* LI-ION 2 BATERIAS 4AH E CARREGADOR BIVOLT**

CRIMP CONNECT™ Sistema de inteligência integrado à ferramenta que fornece relatórios detalhados de data, hora, força e ciclos de prensagem concluídos com sucesso pela ferramenta

MOTOR BRUSHLESS	Não	LED	Sim
VOLTS	20V MAX*	PESO	6,44Kg
CAPACIDADE DE CRIMPAGEM	750 MCM Cu (22mm) 750 MCM Al (22mm)	OPÇÕES	DCE350M2 (BIVOLT)
CICLOS	25.000	ACOMPANHA	Manual de Instruções, 2 Baterias 4Ah (DCB204), Alça de ombro, Carregador Bivolt (DCB1104), Maleta Plástica
MATRIZES	4 (Tipo empurrador)	EMBALAGEM	Maleta Plástica
CABEÇA GIRATÓRIA	360°		

**DIAGNÓSTICO INSTANTÂNEO**

- Ligar/Desligar
- Veja o estado de carga da bateria
- Saiba que o ciclo foi bem-sucedido

- Alertas quando é necessária manutenção ou calibração
- Notifica quando estiver fora da faixa de temperatura operacional



DCE150B

CORTADOR DE CABOS 20V MAX* LI-ION SEM BATERIA E CARREGADOR

Cortador de cabos elétricas para uma solução completa para todo tipo de cabos



20V MAX*

MOTOR BRUSHLESS	Não	LED	Sim
VOLTS	20V MAX*	PESO	3,08Kg
CAPACIDADE DE CRIMPAGEM	750 MCM Cu (22mm) 1000 MCM Al (25mm)	OPÇÕES	DCE150B (BARE)
MATERIAL	Cobre e Alumínio	ACOMPANHA	Manual de Instruções, Alça de ombro
LÂMINA	Aço endurecido	EMBALAGEM	Caixa de Papelão

ACESSÓRIO COMPATÍVEL

Lâmina de Reposição DCE1501
(Vendidos separadamente)



DCE151TD1

DECAPADOR DE CABOS 20V MAX* LI-ION 1 BATERIA 2AH E CARREGADOR BIVOLT

Cortes rápidos e limpos

MOTOR BRUSHLESS	Sim	LED	Sim
VOLTS	20V MAX*	PESO	1,08Kg
CAPACIDADE DO ALUMÍNIO	6 Awg a 900 Mcm - Ø 4.7mm a Ø 27.8mm	OPÇÕES	DCE151TD1 (BIVOLT)
CAPACIDADE DO COBRE	6 Awg a 750 Mcm - Ø 4.7mm a Ø 25.4mm	ACOMPANHA	Manual de Instruções, 1 Bateria 2Ah (DCB203) Car- regador Bivolt (DCB1104), Maleta Plástica
MEDIDOR DE PROFUNDIDADE	Decapagem de até 101mm	EMBALAGEM	Maleta Plástica

20V MAX*
BRUSHLESSPERFORM
PROTECTE-CLUTCH
EMBRAGEM ELETRÔNICA

ACESSÓRIOS QUE ACOMPANHAM O DCE151TD1

ITEM	TAMANHO DO CABO	MATRIZ	ITEM	TAMANHO DO CABO	MATRIZ
DCE1513	1/0-2/0 CU, 2/0 AL	B3	DCE15114	350-400 MCM CU	B14
DCE1515	3/0 CU	B5	DCE15115	500 MCM AL	B15
DCE1516	3/0 CU, 4/0 AL	B6	DCE15116	500 MCM CU	B16
DCE1517	4/0 CU	B7	DCE15117	500 MCM CU, 600 MCM AL	B17
DCE1518	4/0-250 MCM CU, 250 MCM AL	B8	DCE15118	500-600 MCM CU, 600 MCM AL	B18
DCE1519	250 MCM CU, 300 MCM AL	B9	DCE15119	600 MCM CU	B19
DCE15110	250-300 MCM CU, 300 MCM AL	B10	DCE15120	600 MCM CU, 700 MCM AL	B20
DCE15111	300 MCM CU, 350 MCM AL	B11	DCE15121	600-700 MCM CU, 750 MCM AL	B21
DCE15112	350 MCM CU, 400 MCM AL	B12	DCE15122	700 MCM CU	B22

AL = Alumínio CU = Cobre

DCE151B**LANÇAMENTO****DECAPADOR DE CABOS 20V MAX* LI-ION SEM BATERIA E SEM CARREGADOR**

Cortes rápidos e limpos

**20V**
BRUSHLESS**PERFORM**
PROTECT**E-CLUTCH**
EMBRAGEM ELETRÔNICA

MOTOR BRUSHLESS	Sim	MEDIDOR DE PROFUNDIDADE	Decapagem de até 101mm
VOLTS	20V MAX*	LED	Sim
CAPACIDADE DO ALUMÍNIO	6 Awg a 900 Mcm - Ø 4.7mm a Ø 27.8mm	PESO	1,08Kg
CAPACIDADE DO COBRE	6 Awg a 750 Mcm - Ø 4.7mm a Ø 25.4mm	OPÇÕES	DCE151B (BARE)
		ACOMPANHA	Manual de Instruções
		EMBALAGEM	Caixa de papelão

**MATRIZES PARA DECAPADORAS DE CABOS DCE151**

ITEM	TAMANHO DO CABO
DCE1511	Matriz 1AWG, 1/0 AL
DCE1512	Matriz 1/0
DCE1513	Matriz 1/0-2/0, 2/0 AL
DCE1514	Matriz 2/0, 3/0 AL
DCE1515	Matriz 3/0
DCE1516	Matriz 3/0, 4/0 AL
DCE1517	Matriz 4/0
DCE1518	Matriz 4/0-250 MCM, 250 MCM AL
DCE1519	Matriz 250 MCM, 300 MCM AL
DCE15110	Matriz 250-300 MCM, 300 MCM AL
DCE15111	Matriz 300 MCM, 350 MCM AL

ITEM	TAMANHO DO CABO
DCE15113	Matriz 350-400 MCM, 400 MCM AL
DCE15114	Matriz 350-400 MCM
DCE15115	Matriz 500 MCM AL
DCE15116	Matriz 500 MCM
DCE15117	Matriz 500 MCM, 600 MCM AL
DCE15118	Matriz 500-600 MCM, 600 MCM AL
DCE15119	Matriz 600 MCM
DCE15120	Matriz 600 MCM, 700 MCM AL
DCE15121	Matriz 600-700 MCM, 750 MCM AL
DCE15122	Matriz 700 MCM
DCE15123	Matriz 700-750 MCM, 900 MCM AL
DCE15124	Matriz 750 MCM CU, 900 MCM AL





ROSQUEADEIRA

DCE700X2K

ROSQUEADEIRA DE TUBOS 1/2" Á 2" 60V MAX* FLEXVOLT LI-ION 2 BATERIAS RESISTENTE A ÓLEO 9AH CARREGADOR, 6 COSINETES E BOLSA

Até 24 cortes por carga em tubos de aço carbono de 2" (50mm).

MOTOR BRUSHLESS	Sim	OPÇÕES	DCE700X2K (220V)	
VOLTS	60V MAX*	ACOMPANHA	Manual de Instruções, 2 Baterias 60V 9Ah, (DCB609G) Carregador Rápido 220V (DCB118) 6 Cabeçotes, Estojo de Transporte rígido, Bolsa de Transporte	
CAPACIDADE DE TUBOS	1/2" (13mm) 2" (50mm) Compatível com RIDGID® 12R*		EMBALAGEM	Bolsa de nylon
VEL. SEM CARGA	30 – 40 RPM			
LED	Sim			
PESO	9,07Kg			



Compartimento de bateria coberto

Ajuda a proteger as baterias contra óleos de corte corrosivos e ambientes agressivos



Medidor de Profundidade

Ajuste rapidamente a braçadeira para o tamanho do tubo que está sendo usado



BRAÇADEIRA PARA ROSQUEADEIRA DE TUBOS SEM FIO

BRAÇO DE APOIO
Ajuda a reduzir o peso da ferramenta sobre o usuário

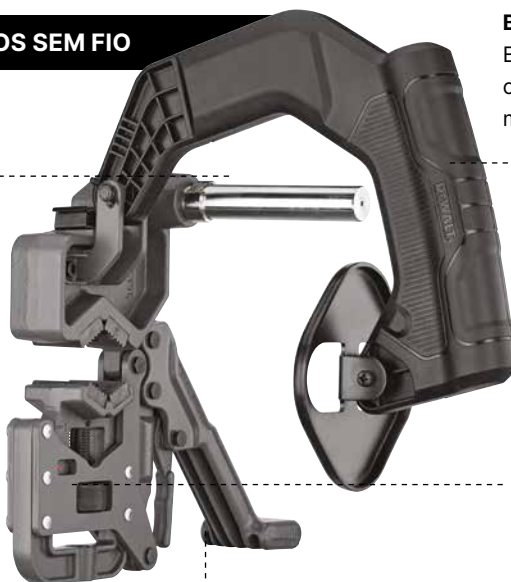

BRAÇO DE CORTE
Evite o contato direto com o cabeçote da matriz ao iniciar a rosca

MEDIDOR DE PROFUNDIDADE
Ajuste rapidamente a braçadeira para o tamanho do tubo que está sendo usado

MEDIDOR DE PROFUNDIDADE
Ajuste rapidamente a braçadeira para o tamanho do tubo que está sendo usado

DESIGN INOVADOR DA ABRAÇADEIRA

Grampo de tubo com patente pendente e medidor de profundidade para configuração rápida e braço de matriz para evitar o contato com a cabeça da matriz para iniciar o rosqueamento.

CABEÇOTES PARA ROSQUEAMENTO DE TUBOS

ACOMPANHAM O KIT

DISPONÍVEL

DCE700012	Cabeçote de 1/2" com cossinete NPT em aço rápido
DCE700034	Cabeçote de 3/4" com cossinete NPT em aço rápido
DCE7000100	Cabeçote de 1" com cossinete NPT em aço rápido
DCE7000114	Cabeçote de 1-1/4" com cossinete NPT em aço rápido
DCE7000112	Cabeçote de 1-1/2" com cossinete NPT em aço rápido
DCE7000200	Cabeçote de 2" com cossinete NPT em aço rápido



1/2" - 2"
CABEÇOTE DE FERRO

ALTA VELOCIDA
de cossinetes de aço rápido



RETIFICADEIRAS

DCG426M2**RETIFICADEIRA 1-1/2" (38 mm) 20V MAX* LI-ION BRUSHLESS 3VV
2 BATERIAS 4AH CARREGADOR E BOLSA**

MOTOR BRUSHLESS	Sim	LED	Sim (3)
VOLTS	20V MAX*	PESO	1,8 Kg
PINÇA	1-1/2" (38 mm)	OPÇÕES	DCG426B (220V)
CAPACIDADE PONTA MONTADA	Ø 1-1/2" (38 mm)	ACOMPANHA	Manual de instruções, 1 pinça 6 mm, 1 pinça 1/4" (6,35 mm), 2 chave fixa 13 x 17 mm, 2 baterias 20V MAX* 4Ah (DCB204), carregador Bivolt (DCB115) e bolsa de transporte
VEL. SEM CARGA	0-10.000 / 0-17.500 / 0-25.000 RPM		
VELOCIDADE	3	EMBALAGEM	Bolsa nylon

20V MAX
BRUSHLESS

E-CLUTCH
EMBREGEM ELETRÔNICA
DCG426B**RETIFICADEIRA 1-1/2" (38 mm) 20V MAX* LI-ION BRUSHLESS 3VV
SEM BATERIA E CARREGADOR**

MOTOR BRUSHLESS	Sim	LED	Sim (3)
VOLTS	20V MAX*	PESO	1,8 Kg
PINÇA	1-1/2" (38 mm)	OPÇÕES	DCG426B (BARE)
CAPACIDADE PONTA MONTADA	Ø 1-1/2" (38 mm)	ACOMPANHA	Manual de instruções, 1 pinça 6 mm, 1 pinça 1/4" (6,35 mm), 2 chave fixa 13 x 17 mm
VEL. SEM CARGA	0-10.000 / 0-17.500 / 0-25.000 RPM		
VELOCIDADE	3	EMBALAGEM	Caixa de papelão

20V MAX
BRUSHLESS

E-CLUTCH
EMBREGEM ELETRÔNICA



REBITADEIRAS

DCF414B

REBITADEIRA 1/4" (6.35 mm) 20V MAX* LI-ION BRUSHLESS
SEM BATERIA E SEM CARREGADOR

MOTOR BRUSHLESS	Sim
VOLTS	20V MAX*
ENCAIXE	1/4" (6.35 mm)
FORÇA TRAÇÃO	20.000 N
COLETOR DE REBITES	Sim

PESO	1,63 Kg
OPÇÕES	DCF414B-B3 (BARE)
ACOMPANHA	Manual de instruções, 1 ponteira 4,8 mm, 1 ponteira 6,0 mm, 1 ponteira 6,4 mm
EMBALAGEM	Caixa de papelão



DCF403B

REBITADEIRA 3/16" (4.8 mm) 20V MAX* LI-ION BRUSHLESS
SEM BATERIA E SEM CARREGADOR

MOTOR BRUSHLESS	Sim
VOLTS	20V MAX*
ENCAIXE	3/16" (4.8 mm)
FORÇA TRAÇÃO	9.300 N
COLETOR DE REBITES	Sim

PESO	1,63 Kg
OPÇÕES	DCF403B-B3 (BARE)
ACOMPANHA	Manual de instruções, 1 ponteira 4,8 mm, 1 ponteira 6,0 mm, 1 ponteira 6,4 mm
EMBALAGEM	Caixa de papelão





METALMECÂNICA

DCS350B

CORTADOR DE BARRA ROSCADA 20V MAX* LI-ION BRUSHLESS
SEM BATERIA E SEM CARREGADOR

MOTOR BRUSHLESS	Sim	LED / ILUMINAÇÃO	Sim
VOLTS	20V MAX*	PESO	4,0 Kg
CAPACIDADE DE CORTE	1/4" (6.3 mm), 3/8" (10 mm), 1/2" (13 mm)	OPÇÕES	DCS350B-B3 (BARE)
GOLPES POR MINUTO	30 GPM	ACOMPANHA	Manual de instruções
		EMBALAGEM	Caixa de papelão



20V MAX™

DCS376B

LANÇAMENTO

SERRA DE FITA 20V MAX* LI-ION BRUSHLESS COM INTERRUPTOR DUPLO
SEM BATERIA E SEM CARREGADOR

MOTOR BRUSHLESS	Sim	LED / ILUMINAÇÃO	Sim
VOLTS	20V MAX*	PESO	3,7 Kg
CAPACIDADE DE CORTE	127mm (100mm redondo e 12mm quadrado)	OPÇÕES	DCS736B
VEL. DE CORTE	0-1700 SFPM	ACOMPANHA	Manual De Instruções, 1 Lamina De 18 Tpi



ACESSÓRIO COMPATÍVEL:
(PÁGINA 192)
DW3985, DW3986, DW3984



20V MAX™ BRUSHLESS ATOMIC COMPACT SERIES

DCS496B

TESOURA PARA CHAPA (CORTE MULTI DIRECIONAL) 18G 20V MAX* LI-ION
SEM BATERIA E SEM CARREGADOR

MOTOR BRUSHLESS	Não	LED / ILUMINAÇÃO	Sim
VOLTS	20V MAX*	PESO	1,67Kg
CAPACIDADE EM AÇO	18 Ga (1 mm)	OPÇÕES	DCS496B-B3 (BARE)
GOLPES POR MINUTO	1" (25mm)	ACOMPANHA	Manual de instruções, 1 chave de aperto
CABEÇA GIRATÓRIA	360°	EMBALAGEM	Caixa de papelão



20V MAX™

DCS491B

TESOURA PARA CHAPA 18G (CORTE RETO) 20V MAX* LI-ION SEM BATERIA E SEM CARREGADOR

MOTOR BRUSHLESS	Não	LED / ILUMINAÇÃO	Sim
VOLTS	20V MAX*	PESO	1,7 Kg
CAPACIDADE EM AÇO	18 Ga (1 mm)	OPÇÕES	DCS491B (BARE)
RAIO DE CORTE MÍN.	4-1/2" (115mm)	ACOMPANHA	Manual de instruções, 1 chave de aperto
CABEÇA GIRATÓRIA	360°	EMBALAGEM	Caixa de papelão



20V MAX*

DCGG571B

ENGRAXADEIRA 20V MAX* LI-ION SEM BATERIA E SEM CARREGADOR

MOTOR BRUSHLESS	Não	VOLUME MÁXIMO	5.0oz (147,8 ml/min)
VOLTS	20V MAX*	ALCANCE DA FERRAMENTA	1066 mm (42")
CAPACIDADE DO CARTUCHO	411g (cartucho) 452 g (volume)	PESO	3,6 Kg
LED / ILUMINAÇÃO	Sim	OPÇÕES	DCGG571B (BARE)
PRESSÃO MÁXIMA	10.000 Psi (690 bar)	ACOMPANHA	Manual de instruções e alça de ombro
		EMBALAGEM	Caixa de papelão



20V MAX*

DCE530B

SOPRADOR TÉRMICO 20V MAX* LI-ION BRUSHLESS SEM BATERIA E SEM CARREGADOR

MOTOR BRUSHLESS	Sim	PESO	0,5 Kg
VOLTS	20V MAX*	OPÇÕES	DCE530B (BARE)
MODOS DE TEMPERATURA	Baixa 288°C / Alta 532°C	ACOMPANHA	Manual de instruções, 1 bico refletor, 1 bico dispensador
LED	Até 60 lumens	EMBALAGEM	Caixa de papelão
SAÍDA DE CALOR	Tamanho universal		



20V BRUSHLESS



SERRAS CIRCULARES

DCS578B**SERRA CIRCULAR 7-1/4" (184 mm) 60V MAX* FLEXVOLT® LI-ION BRUSHLESS SEM BATERIA E SEM CARREGADOR**

MOTOR BRUSHLESS	Sim	ÂNGULO DE CORTE	0-57°
VOLTS	60V MAX* Flexvolt	LED	Sim
Ø DO EIXO (FURO)	5/8" (16 mm)	PESO	4,6 Kg
Ø DO DISCO	7-1/4" (184 mm)	OPÇÕES	DCS578B-B3 (BARE)
VEL.SEM CARGA	5.800 RPM	ACOMPANHA	Manual de instruções, Lâmina 40 dentes, Chave de Lâmina
CAPACIDADE DE CORTE 90°	65 mm	EMBALAGEM	Caixa de papelão
CAPACIDADE DE CORTE BISEL 45°	51 mm		

**DCS570H2****SERRA CIRCULAR 7-1/4" (184 mm) 20V MAX* LI-ION BRUSHLESS COM 2 BATERIAS 5AH POWERSTACK CARREGADOR BIVOLT E BOLSA**

MOTOR BRUSHLESS	Sim	ÂNGULO DE CORTE	0-57°
VOLTS	20V MAX*	LED	Sim
Ø DO EIXO (FURO)	5/8" (16 mm)	PESO	4,6 Kg
Ø DO DISCO	7-1/4" (184 mm)	OPÇÕES	DCS570H2-BR (BIVOLT)
VEL.SEM CARGA	5.500 RPM	ACOMPANHA	Manual de instruções 2 baterias 5,0 Ah Powerstack (DCBP520), carregador Bivolt (DCB1104), bolsa de transporte
CAPACIDADE DE CORTE 90°	65 mm	EMBALAGEM	Bolsa nylon
CAPACIDADE DE CORTE BISEL 45°	51 mm		

**DCS570B****SERRA CIRCULAR 7-1/4" (184 mm) 20V MAX* LI-ION BRUSHLESS SEM BATERIA E SEM CARREGADOR**

MOTOR BRUSHLESS	Sim	ÂNGULO DE CORTE	0-57°
VOLTS	20V MAX*	LED	Sim
Ø DO EIXO (FURO)	5/8" (16 mm)	PESO	3,4 Kg
Ø DO DISCO	7-1/4" (184 mm)	OPÇÕES	DCS570B-B3 (BARE)
VEL.SEM CARGA	5.500 RPM	ACOMPANHA	Manual de instruções, Lâmina 24 dentes, Chave de lâmina
CAPACIDADE DE CORTE 90°	65 mm	EMBALAGEM	Caixa de papelão
CAPACIDADE DE CORTE BISEL 45°	51 mm		



 **SOLUÇÕES PARA
ENCANAMENTO**



DEWALT

SERRAS SABRE

DCS389B

SERRA SABRE 60V MAX* FLEXVOLT® LI-ION BRUSHLESS SEM BATERIA E SEM CARREGADOR

MOTOR BRUSHLESS	Sim	LED	Sim
VOLTS	60V MAX* Flexvolt	PESO	3,5 Kg
ENCAIXE	Rápido	OPÇÕES	DCS389B-B3 (BARE)
VEL. SEM CARGA	0-3.000 GPM	ACOMPANHA	Manual de instruções
VELOCIDADE VAIÁVEL	Sim	EMBALAGEM	Caixa de papelão



DCS380KIT

SERRA SABRE 20V MAX* LI-ION 1 BATERIA 4AH CARREGADOR BIVOLT E MALETA

MOTOR BRUSHLESS	Não	PESO	5,5 Kg
VOLTS	20V MAX*	OPÇÕES	DCS380KIT-BR (BIVOLT)
ENCAIXE	Rápido	ACOMPANHA	Manual de instruções, 1 bateria 20V MAX* 4.0Ah (DCB204), carregador Bivolt (DCB115) e maleta de transporte
VEL. SEM CARGA	0-3.000 GPM	EMBALAGEM	Maleta plástica
VELOCIDADE VAIÁVEL	Sim		
LED	Não		



DCS380B

SERRA SABRE 20V MAX* LI-ION SEM BATERIA E SEM CARREGADOR

MOTOR BRUSHLESS	Não	LED	Não
VOLTS	20V MAX*	PESO	2,4 Kg
ENCAIXE	Rápido	OPÇÕES	DCS380B-B3 (BARE)
VEL. SEM CARGA	0-3.000 GPM	ACOMPANHA	Manual de instruções
VELOCIDADE VAIÁVEL	Sim	EMBALAGEM	Caixa de papelão



DCS387B

SERRA SABRE COMPACTA 20V MAX* LI-ION SEM BATERIA E SEM CARREGADOR

MOTOR BRUSHLESS	Não	LED	Não
VOLTS	20V MAX*	PESO	2,3 Kg
ENCAIXE	Rápido	OPÇÕES	DCS387B (BARE)
VEL. SEM CARGA	0-2900 GPM	ACOMPANHA	Manual de instruções
VELOCIDADE VAIÁVEL	Sim	EMBALAGEM	Caixa de papelão





SERRAS DE BANCADA

DCS7485B**SERRA DE MESA 8-1/4" (210 mm) 60V MAX* FLEXVOLT® LI-ION BRUSHLESS SEM BATERIA E SEM CARREGADOR**

MOTOR BRUSHLESS	Sim	CAPACIDADE MÁXIMA DE CORTE	À direita: 24" (609 mm) à esq: 12-1/2" (317,5 mm)
VOLTS	60V MAX* Flexvolt	PESO	20,4 Kg
Ø DO EIXO (FURO)	5/8" (16 mm)	OPÇÕES	DCS7485B (BARE)
Ø DO DISCO	8-1/4" (210 mm)	ACOMPANHA	Manual de instruções, coletor de pó, chave de aperto, 1 disco para madeira e alumínio de 24 dentes
VEL. SEM CARGA	5.800 RPM	EMBALAGEM	Caixa de papelão
CAP. E DE CORTE 90°	65 mm		
CAP.DE CORTE BISEL 45°	45 mm		

**DCS785B****LANÇAMENTO****SERRA DE MEIA ESQUADRIA 12" (305 MM) 20V MAX* XR COM BRAÇO TELESCÓPICO SEM BATERIA E SEM CARREGADOR**

Precisão comprovada - Obtenha indicação de linha de corte sem necessidade de ajustes com o sistema de posicionamento da lâmina CUTLINE™.

MOTOR BRUSHLESS	Sim	BRAÇO TELESCÓPICO	SIM
VOLTS	20V Max*	ESQUADRIA	0-50° Esquerda / 0-60° Direita
Ø DO EIXO (FURO)	1" (25,1mm)	INCLINAÇÃO	0-49°
Ø DO DISCO	12" (305 mm)	PESO	23,5Kg
VEL. SEM CARGA	3800 RPM	OPÇÕES	DCS785B (BARE)
CAP. E DE CORTE 90°	A = 112 mm x l = 343 mm l = 311 mm x A = 90 mm	ACOMPANHA	Manual de instruções, Lâmina de 12" 60D, Barra estabilizadora, Coletor de pó, Chave de lâmina, Extensões de base, morsa vertical
CAP.DE CORTE BISEL 45°	A = 112 mm x l = 242 mm L = 220 mm x A = 90 mm	EMBALAGEM	Caixa de papelão
CAPACIDADE MÁX. CORTE BISEL 45° ESQ.	A = 60 mm x l = 343 mm L = 311 mm x A = 54 mm		
CAPACIDADE MÁX. CORTE BISEL 45° DIR	A = 50mm x l = 343 mm L = 278 mm x A = 40 mm		





MADEIRA

DCW620B

TUPIA DE COLUNA 20V MAX* LI-ION, BRUSHLESS, SEM BATERIA E CARREGADOR

Enfrente aplicações difíceis sem o incômodo de um fio Tupia de coluna 20V MAX*

MOTOR BRUSHLESS	Sim	COLETOR DE PÓ	SIM
VOLTS	20V MAX*	ADAPTADOR DE POEIRA	SIM (Airlock™)
VEL. SEM CARGA	11.000 – 23.000 RPM	OPÇÕES	DCW620B-B3 (BARE)
VELOCIDADES	6	ACOMPANHA	Manual de Instruções, 1 Pinça ½" Pinça ¼" Pinça de 8mm, Sub-base transparente, 1 Cerca lateral, 1 Tampa de pó, 1 Adaptador de porta pó, 1 Cone de centração de ½" 1 Bucha guia de 30mm, 1 Chave
PINÇA	1 (1/4") 1 (1/2") 1 (8mm)		
CAPACIDADE	11.000 – 23.000 RPM		
PROF. DE CORTE	70mm		
LED	Sim	EMBALAGEM	Caixa de Papelão
SISTEMA ANTI-ROTAÇÃO	Sim		



DCW600B

TUPIA COMPACTA 20V MAX* LI-ION BRUSHLESS SEM BATERIA E SEM CARREGADOR

MOTOR BRUSHLESS	Sim	TRAVA DE EIXO	Sim
VOLTS	20V MAX*	LED	Sim (dual)
ENCAIXE	-	PESO	1,5 Kg
VEL. SEM CARGA	16.000-25.500 RPM	OPÇÕES	DCW600B (BARE)
LARG. DE CORTE/ LIXA	-	ACOMPANHA	Manual de instruções e 1 pinça 1/4" (6,35 mm)
AVANÇO PENDULAR	-	EMBALAGEM	Caixa de papelão
AJUSTE DA BASE	Sim		



DCS331

SERRA TICO-TICO 20V MAX* LI-ION SEM BATERIA E SEM CARREGADOR

MOTOR BRUSHLESS	Não	TRAVA DE EIXO	-
VOLTS	20V MAX*	LED	Não
ENCAIXE	Tipo "tt"	PESO	2,4 Kg
VEL. SEM CARGA	3.000 GPM	OPÇÕES	DCS331-B3 (BARE)
LARG. DE CORTE/ LIXA	-	ACOMPANHA	Manual de instruções
AVANÇO PENDULAR	4 Posições	EMBALAGEM	Caixa de papelão
AJUSTE DA BASE	-		



DCW210B**LIXADEIRA ROTO ORBITAL 5" (125 mm) 20V MAX* LI-ION BRUSHLESS SEM BATERIA E SEM CARREGADOR**

MOTOR BRUSHLESS	Sim	TRAVA DE EIXO	-
VOLTS	20V MAX*	LED	Não
ENCAIXE	-	PESO	0,86 Kg
VEL. SEM CARGA	8.000 - 12.000 OPM	OPÇÕES	DCW210B (BARE)
LARG. DE CORTE/ LIXA	5" (125 mm)	ACOMPANHA	Manual de instruções e 1 coletor de pó
AVANÇO PENDULAR	-	EMBALAGEM	Caixa de papelão
AJUSTE DA BASE	-		

**DCW220B****LIXADEIRA DE CINTA (75 X 530 mm) 20V MAX* LI-ION BRUSHLESS SEM BATERIA E SEM CARREGADOR**

MOTOR BRUSHLESS	Sim	AJUSTE DA BASE	-
VOLTS	20V MAX*	TRAVA DE EIXO	-
ENCAIXE	-	LED	Não
VEL. SEM CARGA	650-1050 OPM	PESO	2,5 Kg
CAPACIDADE MÁXIMA DE CORTE	-	OPÇÕES	DCW220B-B3 (BARE)
PROFUNDIDADE MÁXIMA DE CORTE	-	ACOMPANHA	Manual de instruções, 1 coletor de pó, 1 cinta de lixa grão 80, 1 adaptador para aspirador de pó
LARG. DE CORTE/ LIXA	3" X 21" (75 mm x 533 mm)	EMBALAGEM	Caixa de papelão
AVANÇO PENDULAR	-		

**DCP580B****PLAINA 20V MAX* LI-ION BRUSHLESS SEM BATERIA E SEM CARREGADOR**

MOTOR BRUSHLESS	Sim	AJUSTE DA BASE	-
VOLTS	20V MAX*	TRAVA DE EIXO	-
ENCAIXE	-	LED	Não
VEL. SEM CARGA	15.000 RPM	PESO	2,5 Kg
CAPACIDADE MÁXIMA DE CORTE	-	OPÇÕES	DCP580B (BARE)
PROFUNDIDADE MÁXIMA DE CORTE	5/65" (2 mm)	ACOMPANHA	Manual de instruções, 1 guia paralela, 1 chave para troca das lâminas, lâminas de wídea reversíveis (instaladas)
LARG. DE CORTE/ LIXA	3-1/4" (82 mm)	EMBALAGEM	Caixa de papelão
AVANÇO PENDULAR	-		





PINADORES E PREGADORES

DCN45RNB

PREGADOR DE TELHADO DE BOBINA 20V MAX* LI-ION 15° BRUSHLESS, SEM BATERIA E SEM CARREGADOR

Ideal para trabalhos em altura, onde o fio não consegue chegar

MOTOR BRUSHLESS	Sim	DISPARO DE PREGOS	3 Segundos
VOLTS	20V MAX*	PESO	3,8Kg
ÂNGULOS DA BOMBI-NA DE PREGOS	15°	OPÇÕES	DCN45RNB (BARE)
CAPACIDADE	120 Pregos	ACOMPANHA	Manual de Instruções, Gancho para cinto
COMPRIMENTO DA UNHA	3/4"-1-3/4" (19 mm-45 mm)	EMBALAGEM	Caixa de Papelão



DCN623B

PINADOR 23GA 20V MAX* LI-ION BRUSHLESS, ATOMIC SEM BATERIA E CARREGADOR

Trabalhos completos de acabamento e remodelação com o Pinador compacto 20V MAX* da linha ATOMIC

MOTOR BRUSHLESS	Sim	COMPRIMENTO DA UNHA	5/8"-1 1/2" (16 mm-38 mm)
VOLTS	20V MAX*	PESO	1,8Kg
TIPO DE PREGO	23GA	OPÇÕES	DCN623B (BARE)
CAPACIDADE	110 Pinos	ACOMPANHA	Manual de Instruções, Gancho para cinto
		EMBALAGEM	Caixa de papelão



DCN680B

PINADOR 18GA 20V MAX* LI-ION BRUSHLESS SEM BATERIA E SEM CARREGADOR

MOTOR BRUSHLESS	Sim	MODOS DE OPERAÇÃO	Sequencial e único
VOLTS	20V MAX*	PESO	3,03 Kg
TIPO DE PREGO	18 Ga brad (5/8" - 2-1/8" (16 mm / 54 mm)	OPÇÕES	DCN680B (BARE)
CAPACIDADE	110 Pinos	ACOMPANHA	Manual de instruções
		EMBALAGEM	Caixa de papelão





AUTOMOTIVO

DCF510B

CHAVE CATRACA 3/8" (10MM) E 1/2" (13MM) 20V MAX* LI-ION BRUSHLESS SEM BATERIA E CARREGADOR

Design da cabeça selada e o invólucro da ferramenta de nylon com enchimento de vidro são projetados para ajudar a evitar danos causados por óleos automotivos e solventes encontrados no trabalho

MOTOR BRUSHLESS	Sim	LUZ LED	Sim
VOLTS	20V MAX*	PESO	1,2Kg
ENCAIXE	3/8" (10mm) 1/2" (13mm)	OPÇÕES	DCF510B (BARE)
VEL. SEM CARGA	0 - 300 RPM	ACOMPANHA	Manual de Instruções, Bigorna 3/8" (10mm) e 1/2" (13mm)
TORQUE MÁXIMO	102 Nm	EMBALAGEM	Caixa de papelão



DCF512B**CHAVE DE CATRACA COMPACTA 1/2" (13 mm) 20V MAX* LI-ION BRUSHLESS SEM BATERIA E SEM CARREGADOR**

Motor sem escovas para desempenho e tempo de execução eficientes.



MOTOR BRUSHLESS	Sim	TORQUE MÁXIMO	95 Nm
VOLTS	20V MAX*	PESO	1,08 Kg
ENCAIXE	Quadrado 1/2" (13 mm)	OPÇÕES	DCF512B-B3 (BARE)
VEL. SEM CARGA	0-250 RPM	ACOMPANHA	Manual de instruções
		EMBALAGEM	Caixa de papelão

DCM848B**POLITRIZ ROTO ORBITAL 5" (127MM) DE VELOCIDADE VARIÁVEL 20V MAX* BRUSHLESS SEM BATERIA E CARREGADOR**

Motor sem escovas para desempenho e tempo de execução eficientes.



MOTOR BRUSHLESS	Sim	OPÇÕES DE FIXAÇÃO	2 Posições
VOLTS	20V MAX*	PESO	2,58Kg
Ø DO DISCO	5" (127mm)	OPÇÕES	DCM848B (BARE)
VEL. SEM CARGA	2.000 - 5.500 OPM	ACOMPANHA	Manual de Instruções, Placa de apoio de 5" empunhadura auxiliar, Chave torx
BLOQUEIO DO GATILHO	Sim	EMBALAGEM	Caixa de papelão
ARREMESSO /ORBITA	15 mm		

DCM849B**POLITRIZ 7" (180 mm) 20V MAX* LI-ION BRUSHLESS SEM BATERIA E SEM CARREGADOR**

MOTOR BRUSHLESS	Sim	PESO	2,1 Kg
VOLTS	20V MAX*	OPÇÕES	DCM849B (BARE)
Ø DO EIXO	5/8" (16mm)	ACOMPANHA	Manual de instruções, 1 empunhadura auxiliar, 1 disco de borracha e 1 chave de aperto
Ø DO DISCO	7" (180 mm)	EMBALAGEM	Caixa de papelão
VEL. SEM CARGA	800 A 2.200 RPM		



DEWALT

ILUMINAÇÃO

DCL079B

TORRE DE ILUMINAÇÃO (1.1 - 2,2 m) 20V MAX* E 60V MAX* FLEXVOLT® LI-ION SEM BATERIA E SEM CARREGADOR

Poste telescópico de 2m

MOTOR BRUSHLESS	Não
VOLTS	60V MAX* Flexvolt / 20V MAX*
LÚMENS	3000

CONFIG. DE BRILHO	3 Modos: 1.000 - 1.800 - 3.000 Lúmens
PESO	7,2 Kg
OPÇÕES	DCL079B (BARE)
ACOMPANHA	Manual de instruções
EMBALAGEM	Caixa de papelão



DCL077B

REFLETOR LED PROFISSIONAL 12/20V MAX* E 60V MAX* FLEXVOLT® LI-ION SEM BATERIA E SEM CARREGADOR

Ilumine qualquer área de trabalho

MOTOR BRUSHLESS	Não
VOLTS	60V MAX* Flexvolt / 20V MAX* / 12V MAX*
LÚMENS	2000

CONFIG. DE BRILHO	3 Modos
PESO	3,1 Kg
OPÇÕES	DCL077B (BARE)
ACOMPANHA	Manual de instruções
EMBALAGEM	Caixa de papelão



DCL045B

SABRE DE LED PROFISSIONAL (COMPRIMENTO AJUSTÁVEL ATÉ 1,88 m) 12V/20V MAX* E 60V MAX* FLEXVOLT® LI-ION, SEM BATERIA E SEM CARREGADOR

Design dobrável compacto e leve

MOTOR BRUSHLESS	Não
VOLTS	60V MAX* Flexvolt / 20V MAX*
LÚMENS	1700

CONFIG. DE BRILHO	2 Modos
PESO	2,7 Kg
OPÇÕES	DCL045B (BARE)
ACOMPANHA	Manual de instruções
EMBALAGEM	Caixa de papelão

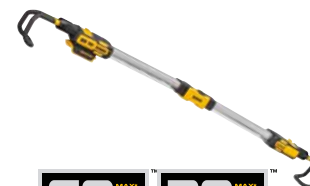

DCL043

LANTERNA LED PROFISSIONAL SPOTLIGHT 20V MAX* E 60V MAX* FLEXVOLT® LI-ION SEM BATERIA E SEM CARREGADOR

Iluminação perfeita

MOTOR BRUSHLESS	Não
VOLTS	60V MAX* Flexvolt / 20V MAX*
LÚMENS	1500

PESO	0,45 Kg
OPÇÕES	DCL043 (BARE)
ACOMPANHA	Manual de instruções
EMBALAGEM	Caixa de papelão



DCL050

LANTERNA LED PROFISSIONAL PORTÁTIL 20V MAX* E 60V MAX* FLEXVOLT® LI-ION SEM BATERIA E SEM CARREGADOR

Toda a visibilidade necessária com as mãos livres

MOTOR BRUSHLESS	Não	PESO	1,2 Kg
VOLTS	60V MAX* Flexvolt / 20V MAX*	OPÇÕES	DCL050 (BARE)
LÚMENS	1000	ACOMPANHA	Manual de instruções
CONFIG. DE BRILHO	2 Modos	EMBALAGEM	Caixa de papelão



DCL044

LANTERNA LED PROFISSIONAL ARTICULADA 20V MAX* E 60V MAX* FLEXVOLT® LI-ION SEM BATERIA E SEM CARREGADOR

Com imã para trabalhos com as mãos 100% livres

MOTOR BRUSHLESS	Não	PESO	0,36 Kg
VOLTS	60V MAX* Flexvolt / 20V MAX*	OPÇÕES	DCL044 (BARE)
LÚMENS	165	ACOMPANHA	Manual de instruções
CONFIG. DE BRILHO	1 Modo	EMBALAGEM	Caixa de papelão



DCL040

LANTERNA LED PROFISSIONAL COMPACTA 20V MAX* E 60V MAX* FLEXVOLT® LI-ION SEM BATERIA E SEM CARREGADOR

Pequena e potente

MOTOR BRUSHLESS	Não	PESO	0,28 Kg
VOLTS	60V MAX* Flexvolt / 20V MAX*	OPÇÕES	DCL040 (BARE)
LÚMENS	110	ACOMPANHA	Manual de instruções
CONFIG. DE BRILHO	1 Modo	EMBALAGEM	Caixa de papelão





ASPIRADOR

DCV501HB

ASPIRADOR DE PÓ PORTÁTIL (SECO) 20V MAX* LI-ION BRUSHLESS SEM BATERIA E SEM CARREGADOR

DESCRIÇÃO	Limpeza sempre a mão
MOTOR BRUSHLESS	Não
VOLTS	20V MAX*
FILTRO	Hepa DCV5011H somente seco
TAXA DE FLUXO DE AR	46 CFM
CAPACIDADE DE TANQUE	0,7 L

LED	Sim
PESO	1,5 Kg
OPÇÕES	DCV501HB-B3 (BARE)
ACOMPANHA	Manual de instruções, 1 extensão, 1 mangueira flexível, 1 bico de rachadura, 1 escova redonda, 1 escova de peixe, 1 bocal de piso, 1 filtro hepa, 1 bolsa de acessórios
EMBALAGEM	Caixa de papelão



DCV5011H

FILTRO HEPA ASPIRADOR COMPATÍVEL COM DCV501HB

DESCRIÇÃO	Captura 99,97% das partículas (0,3 microns)
FILTRO	Hepa
PESO	0,77 Kg

OPÇÕES	DCV5011H-B3
ACOMPANHA	Manual de instruções
EMBALAGEM	Caixa de papelão





OUTROS

DCE512B**LANÇAMENTO****VENTILADOR DE CANTEIRO DE OBRAS SEM FIO 20V MAX*
SEM BATERIA E SEM CARREGADOR**

Solução portátil e conveniente em ventilação.

VOLTS	20V Max* FLEXVOLT	LUZ DE LED	Não
CABEÇA GIRATÓRIA	180°	PESO	2,72 Kg
VELOCIDADE	Variável	OPÇÕES	DCE512B (BARE)
CLASSIFICAÇÃO	IP54	ACOMPANHA	Manual de instruções
FLUXO DE AR	650 CFM	EMBALAGEM	Caixa de papelão

**DCR010****LANÇAMENTO****CAIXA DE SOM BLUETOOTH® 12V/20V MAX*
SEM BATERIA E CARREGADOR**

Potência, praticidade e alta qualidade sonora para o seu dia a dia.

VOLTS	20V Max* FLEXVOLT	PORTAS AUXILIARES	Sim
CONECTIVIDADE	BLUETOOTH®	PESO	1,8 Kg
ALCANCE	30m	OPÇÕES	DCR010 (BARE)
AUTO FALANTE DUPLOS	Sim	ACOMPANHA	Manual de instruções
BOTÕES DE CONTROLE	Reproduzir, pausar e pular	EMBALAGEM	Caixa de papelão



DCE531B

**VIBRADOR DE CONCRETO COM MANGOTE 1,20M 20V MAX*
LI-ION SEM BATERIA E SEM CARREGADOR**

MOTOR BRUSHLESS	Não	VIBRAÇÕES POR MIN.	13000 Vpm
VOLTS	20V MAX*	PESO	3,81 Kg
Ø DA GARRAFA	25 mm	OPÇÕES	DCE531B (BARE)
COMPRIMENTO DO MANGOTE	1.200 mm	ACOMPANHA	Manual de instruções e 1 mangote de 1.200 mm
		EMBALAGEM	Caixa de papelão

20V^{MAX}™

DCS438B

**RECORTADORA PARA ACABAMENTO 3" (76 mm) 20V MAX*
LI-ION BRUSHLESS SEM BATERIA E SEM CARREGADOR**

MOTOR BRUSHLESS	Sim	PESO	1,20 Kg
VOLTS	20V MAX*	OPÇÕES	DCS438B-B3 (BARE)
Ø DO EIXO / FURO	3/8" (10 mm)	ACOMPANHA	Manual de instruções, 1 disco abrasivo para metais, 2 discos diamantados, adaptador para contenção de pó
Ø DO DISCO	3" (76 mm)		
VELOCIDADE SEM CARGA	20.000 RPM	EMBALAGEM	Caixa de papelão

20V^{MAX}
BRUSHLESS™

DCE555B

**RECORTADORA MULTIDIRECIONAL DRYWALL 20V MAX*
LI-ION BRUSHLESS SEM BATERIA E SEM CARREGADOR**

MOTOR BRUSHLESS	Não	PESO	1,1 Kg
VOLTS	20V MAX*	OPÇÕES	DCE555B-B3 (BARE)
PINÇAS	1/4" (6,35 mm) e 1/8" (3,17 mm)	ACOMPANHA	Manual de instruções, 1 pinça 1/4" (6,35 mm), 1 pinça 1/8" (3,17 mm)
LED	Sim	EMBALAGEM	Caixa de papelão
VEL. SEM CARGA	26.000 RPM		

20V^{MAX}™

DCD200B

DESENTUPIDOR 20V MAX* LI-ION BRUSHLESS, SEM BATERIA E SEM CARREGADOR

MOTOR BRUSHLESS	Sim	AVANÇO DO CABO	7,62m
VOLTS	20V MAX*	PESO	5,3 Kg
CAP. DO TAMBOR	3/8" X 35', 5/16" x 50'	OPÇÕES	DCD200B-B3 (BARE)
LED	Até 70 lúmens	ACOMPANHA	Manual de instruções
		EMBALAGEM	Caixa de papelão



DCS356B

MULTI FERRAMENTA OSCILANTE 20V MAX* LI-ION BRUSHLESS SEM BATERIA E SEM CARREGADOR

MOTOR BRUSHLESS	Sim	LED	Sim
VOLTS	20V MAX*	PESO	1,0 Kg
VEL. MECÂNICA	3	OPÇÕES	DCS356B (BARE)
VELOCIDADE SEM CARGA	0-13000/0-17000/ 0-20000 OPM	ACOMPANHA	Manual de instruções
		EMBALAGEM	Caixa de papelão



DCE580B

PISTOLA APLICADORA DE SILICONE DE 600ML 20V MAX* LI-ION SEM BATERIA E CARREGADOR

O recurso antigotejamento retrai automaticamente a haste de imersão quando o gatilho é liberado, evitando que o excesso de adesivo pingue.

MOTOR BRUSHLESS	Não	PESO	2,2 Kg
VOLTS	20V MAX*	OPÇÕES	DCE580B (BARE)
CAP. DO CARTUCHO	300 – 600 MI	ACOMPANHA	Manual de instruções
VEL. SEM CARGA	21* / min	EMBALAGEM	Caixa de papelão



DCE560B

PISTOLA APLICADORA DE SILICONE 300ML 20V MAX* LI-ION SEM BATERIA E SEM CARREGADOR

MOTOR BRUSHLESS	Não	LED	Sim
VOLTS	20V MAX*	PESO	2,2 Kg
CAP. DO CARTUCHO	300 MI	OPÇÕES	DCE560B (BARE)
VEL. SEM CARGA	21" /Min	ACOMPANHA	Manual de instruções
		EMBALAGEM	Caixa de papelão





MANUTENÇÃO DE ÁREAS VERDES

DCCS623B

ELETROSSERRA DE PODA 20V MAX* LI-ION, BRUSHLESS 8" (20cm)
SEM BATERIA E CARREGADOR

MOTOR BRUSHLESS	Sim	CORTES POR CARGA DE BATERIA	Até 83 cortes com bateria DCB205 (em pinho tratado 4x4 - 10x10cm)
VOLTS	20V MAX* LI ION	AUTO LUBRIFICAÇÃO	Sim
SABRE	8" (20cm)	PESO SEM BATERIA	2,1 kg
CALIBRE DA CORRENTE	0,043" (0,11 cm)	INCLUI	(1) Sabre 8" (20cm)
VELOCIDADE D A CORRENTE	Até 8,6 m/s		(1) Corrente
INCLINAÇÃO DA CORR ENTE	3/8" (0,95 cm)		(1) Ferramenta de tensionamento
			(1) Capa para proteção da corrente



20V
MAX
BRUSHLESS

DCCS621B

LANÇAMENTO

ELETROSSERRA 20V MAX* LI-ION, BRUSHLESS 12" (30cm)
SEM BATERIA E CARREGADOR

MOTOR BRUSHLESS	Sim	CORTES POR CARGA DE BATERIA	Até 100 cortes com bateria DCB205 (em pinho tratado 4x4 - 10x10cm)
VOLTS	20V MAX* LI ION	CORTE	Testado em pinho tratado 4x4 (10x10cm)
SABRE	12" (30cm)	AUTO LUBRIFICAÇÃO	Sim
CALIBRE DA CORRENTE	0,043" (0,11cm)	PESO SEM BATERIA	3,53kg
VELOCIDADE D A CORRENTE	7,35 m/s	INCLUI	(1) Sabre 12" (30cm)
INCLINAÇÃO DA CORR ENTE	3/8" (0,95cm)		(1) Corrente
			(1) Ferramenta de tensionamento
			(1) Capa para proteção da corrente



20V
MAX
BRUSHLESS

DCCS670B

ELETROSSERRA 60V MAX* FLEXVOLT, BRUSHLESS 16" (40cm)
SEM BATERIA E CARREGADOR

MOTOR BRUSHLESS	Sim	CORTES POR CARGA DE BATERIA	Até 70 cortes, com bateria DCB609 (em pinho tratado 4x4 - 10x10cm)
VOLTS	60V MAX*	AUTO LUBRIFICAÇÃO	Sim
SABRE	16" (40cm)	PESO SEM BATERIA	4,2Kg
CALIBRE DA CORRENTE	0,043" (0,11cm)	INCLUI	(1) Sabre 16" (40cm)
VELOCIDADE D A CORRENTE	15 m/s		(1) Corrente
INCLINAÇÃO DA CORR ENTE	3/8" (0,95cm)		(1) Capa para proteção da corrente



60V
MAX
BRUSHLESS

DCCS672B**LANÇAMENTO****ELETROSSERRA 60 MAX* LI-ION FLEXVOLT, BRUSHLESS 18" (45cm)
SEM BATERIA E CARREGADOR**

MOTOR BRUSHLESS	Sim	CORTES POR CARGA DE BATERIA	Até 65 cortes com bateria DCB609
VOLTS	60V MAX*	AUTO LUBRIFICAÇÃO	Sim
SABRE	18" (45cm)	PESO SEM BATERIA	5Kg
CALIBRE DA CORRENTE	0,050" (0,11cm)	INCLUI	(1) Sabre 18" (45cm)
TAMANHO DA CORRENTE	18" (40cm)		(1) Corrente
INCLINAÇÃO DA CORRENTE	3/8" (0,95cm)		(1) Ferramenta de tensão-namento
			(1) Capa para proteção da corrente

**60V MAX*
BRUSHLESS****DCPW1600B****LANÇAMENTO****LAVADORA DE ALTA PRESSÃO 2X 20V MAX*LI-ION, BRUSHLESS, 1600PSI
SEM BATERIA E CARREGADOR**

VOLTAGEM	2x20V MAX	TIPO DE BOMBA	Bomba de Came Axial
MÁX PSI	1600	PESO SEM BATERIA	10 Kg
VAZÃO	273L/h (4,55L/min)	INCLUI	(1) Mangueira de alta pressão
COMPRIMENTO DA MANGUEIRA	7,62m		(1) Bico turbo
COMPRIMENTO DA MANGUEIRA DE SUCCÃO	3M		(1) Bico ajustável (leque → jato concentrado)
TIPO DE BICO	1,4" Quick Connect		(1) Dispenser para sabão
			(1) Mangueira de sucção de 3 m
			(1) Filtro de entrada
			(1) Conector para mangueira
			(1) Pino de limpeza de bico

**DCPW1000B****LANÇAMENTO****LAVADORA DE PRESSÃO PORTÁTIL, 60V MAX*FLEXVOLT LI-ION,
BRUSHLESS, 1000 PSI SEM BATERIA E CARREGADOR**

MAX PSI (A 1.0 GPM)	1000	PESO SEM BATERIA	3,2Kg
VAZÃO	228L/h (3,88L/min)	INCLUI	(1) Alça de ombro
COMPRIMENTO DA MANGUEIRA DE SUCCÃO	3m		(1) Bico turbo
TIPO DE BICO	1/4" Quick Connect		(1) Bico ajustável (leque → jato concentrado)
			(1) Dispenser para sabão
			(1) Mangueira de sucção de 3 m
			(1) Filtro de entrada
			(1) Conector para mangueira



DCBL722B

SOPRADOR DE FOLHAS BRUSHLESS 20V MAX*
SEM BATERIA E CARREGADOR

MOTOR BRUSHLESS	Sim	AUTONOMIA	87 min Vel. Baixa / 12 min Vel. Alta (com bateria DCB205)
VOLTS	20V MAX* Li Ion	NÍVEL DE RUÍDO	Baixo – 66 **db(A)
VOLUME DE AR	Até 450 CFM(*) 765 m³/h	CONCENTRADOR DE AR	Sim – acompanha bocal concentrador aerospike
VELOCIDADE DO AR	Até 125 MPH (201 km/h)	PESO SEM BATERIA	2,40 Kg
VELOCIDADE VARIÁVEL	Sim – Cruise Control: controla a velocidade do ar sem precisar ficar pressionando o gatilho		

*CFM= pés cúbicos por minuto
** Testado segundo ANSI/OPEI B175.2-2012



20V MAX*
BRUSHLESS XR

DCBL772B

SOPRADOR DE FOLHAS BRUSHLESS 60V MAX*
SEM BATERIA E CARREGADOR

MOTOR BRUSHLESS	Sim	VELOCIDADE VARIÁVEL	Sim – Cruise Control: controla a velocidade do ar sem precisar ficar pressionando o gatilho
VOLTS	60V MAX* Li Ion	AUTONOMIA	84 min Vel. Baixa / 11 min Vel. Alta (com bateria DCB609)
VOLUME DE AR	Até 600 CFM(*) 1019 m³/h	NÍVEL DE RUÍDO	Baixo – 68 **db(A)
VELOCIDADE DO AR	Até 125 MPH (201 km/h)	PESO SEM BATERIA	2,83 Kg



60V MAX*
BRUSHLESS XR FLEXVOLT

DCBL777B

LANÇAMENTO

SOPRADOR BRUSHLESS 60V MAX* FLEXVOLT LI-ION
SEM BATERIA E CARREGADOR

MOTOR BRUSHLESS	Sim	NÍVEL DE RUÍDO	Baixo – 63 **db(A)
VOLTS	60V MAX* Li Ion	PESO SEM BATERIA	4,3Kg
VOLUME DE AR	760 CFM 1291 m³/h	INCLUI	(1) Alça de ombro (1) Bico Varredor (1) Bico Concentrador * Com bateria DCB612
VELOCIDADE DO AR	160 MPH 257 km/h		
AUTONOMIA	80 min Vel. Baixa / 11 min Vel. Alta*		

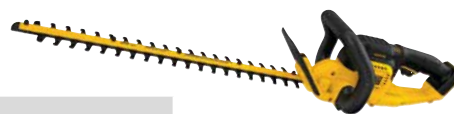

DCHT821B**LANÇAMENTO****APARADOR DE CERCA VIVA 22" (55,88CM) 20V MAX* SEM BATERIA E CARREGADOR**

MOTOR BRUSHLESS	Não	FAIXA DO CORTE	3/4" - 19 mm
VOLTS	20V MAX* Li-ion	AUTONOMIA	Até 75 min* de trabalho *Com a bateria DCB205
LÂMINA	22" (55cm) - dupla ação, corte laser e formato gancho	PESO SEM BATERIA	3,08Kg
GOLPES POR MINUTO	2.800 GPM	INCLUI	(1) Capa para proteção da lâmina

20V MAX***DCPR320B****TESOURA DE PODA 20V MAX* DE 1,5" (3,81CM) SEM BATERIA E CARREGADOR**

MOTOR BRUSHLESS	Não	ILUMINAÇÃO DE LED	LED frontal, possibilita visualizar detalhes ou realizar a poda com baixa luminosidade.
VOLTS	20V MAX* LI ION	CORTES POR CARGA	Até 1.100 cortes (com bateria DCB203**)
CAP. DE CORTE	1,5" (3,81cm)	PESO SEM BATERIA	1,36 Kg
LÂMINAS	Revestidas com antiaderente para um corte suave e maior durabilidade.	INCLUI	(1) Capa para proteção da lâmina (1) Ferramenta para troca da lâmina

**20V MAX*****DCPPR320B****LANÇAMENTO****TESOURA DE PODA COM EXTENSOR 20VMAX* LI-ION SEM BATERIA E CARREGADOR**

MOTOR BRUSHLESS	Não	CORTES POR CARGA	Até 1.100 cortes (com bateria DCB203**)
VOLTS	20V MAX	PESO SEM BATERIA	3,15 Kg
CAP. DE CORTE	1,5" (3,81cm)	INCLUI	(1) Capa para proteção da lâmina (1) Ferramenta para troca da lâmina Laminas revestidas antiaderentes
TAMANHO DA HASTE	2,74 m		

**DCPS620B****PODADORA BRUSHLESS 20V MAX* SEM BATERIA E CARREGADOR**

MOTOR BRUSHLESS	Sim	INCLINAÇÃO DA CORR ENTE	3/8" (0,95cm)	CINTA DE SEG.	Sim
VOLTS	20V MAX* LI ION	ALCANCE DA HASTE	Extensor de 3m para alcance total de até 4,5m	PESO SEM BATERIA	3,83 Kg
SABRE	8" (20cm)	CORTES POR CARGA DE BATERIA	Até 96 cortes* Com a bateria DCB204 (Em pinho tratado 4x4 - 10x10cm)	INCLUI	(1) Sabre 8" (20cm) (1) Corrente (1) Ferramenta de tensão-namento (1) Capa para proteção da corrente (1) Cinta de proteção
CALIBRE DA CORRENTE	0,043" (0,11cm)	AUTO LUBRIFICAÇÃO	Sim		
VELOCIDADE DA CORRENTE	Até 8,6 m/s				

**20V MAX* BRUSHLESS**

DCSB981B**LANÇAMENTO****ROÇADEIRA E APARADOR DE GRAMA COM GUIDÃO, 60V MAX*FLEXVOLT SEM BATERIA E CARREGADOR**

MOTOR BRUSHLESS	Sim	CARREG. DO CARRETEL DE NYLON	Por pressão / sistema Quick Load (TM)
VOLTS	60V MAX* FLEXVOLT LI-ION	VELOCIDADES	4000 4700 5100 RPM
LARGURA/ FAIXA DE CORTE	38cm	PROTEÇÃO CLIMÁTICA	IPX4
FAIXA DE CORTE COM FIO NYLON	17,5" (44,5cm)	INCLUI	(1) Cinto de acionamento rápido (1) Carretel de Nylon (1) Lâmina de 3 pontas
DIÂMETRO DO FIO	0,08" (2mm)		
DISCO DE CORTE	10" (25cm) Lâmina de 3 pontas		

**DCSB970BE****ROÇADEIRA E APARADOR DE GRAMA 60V MAX* XR FLEXVOLT SEM BATERIA E CARREGADOR**

MOTOR BRUSHLESS	Sim	CARREG. DO CARRETEL DE NYLON	Por pressão / sistema Quick Load™
VOLTS	60V MAX*	DIÂMETRO DO FIO	0,08" / 2mm (compatível com 2,4mm)
FAIXA DE CORTE COM FIO NYLON	15" (38cm) – corte duplo	PESO SEM BATERIA	4,27 Kg
DISCO DE CORTE	25 cm – Lâmina tripla	INCLUI	(1) Conjunto de carretel de nylon (1) Lâmina de corte tripla (tri-blade) de 25cm (1) Cinto de segurança
VELOCIDADES	2 (Alta / Baixa)		
VEL. SEM CARGA	0-5100 RPM Baixo / 0-5500 RPM Alto		
AUTONOMIA	54 min* Vel. Baixa / 44 min** Vel. Alta ** Com a bateria DCB609	ACESSÓRIOS OPCIONAIS VENDIDOS SEPARADAMENTE	Lâmina de corte 2 pontas (DT20654) Lâmina de corte 4 pontas (DT20655)

**DCST922BE****APARADOR DE GRAMA 14" (35CM) BRUSHLESS, HASTE DOBRÁVEL SEM BATERIA E CARREGADOR**

MOTOR BRUSHLESS	Sim	CARREG. DO CARRETEL DE NYLON	Por pressão / sistema Quick Load™
VOLTS	20V MAX* LI ION	DIÂMETRO DO FIO	0.08" (2mm)
FAIXA DE CORTE	14" (35cm) – corte duplo	HASTE DOBRÁVEL	Sim – fácil guardar e carregar
VELOCIDADE	2 (Alta / Baixa)	PESO SEM BATERIA	3,58 Kg
VELOCIDADE SEM CARGA	0-4600 RPM Baixo / 0-6000 RPM Alto	INCLUI	(1) Conjunto de carretel com nylon de 0,08" (2mm)
AUTONOMIA	52 min* Vel. Baixa / 28 min** Vel. Alta ** Com a bateria DCB205		



DT20653-LA

LÂMINA DE CORTE COM 3 PONTAS (TRI-BLADE)

TAMANHO DO DISCO	Diâmetro de 255mm / 10"		
FURO CENTRAL	Diâmetro de 25,4mm / 1"		
APLICAÇÃO	3 pontas afiadas, eficazes para corte de vegetação densa e pesada, ervas daninhas e arbustos, oferecendo um corte mais rápido em áreas desafiadoras.		
COMPATÍVEL COM	DCSB970BE - roçadeira e aparador de grama 60V MAX* Flexvolt		
CLASSIFICAÇÃO FISCAL (NCM)	8208.40.00		
CAIXA UNITÁRIA:		CAIXA COLETIVA:	
Peso	0,43 Kg	Peso	2,71 Kg
Dimensões	1,2 x 26,3 x 25,6 cm (AxLxP)	Dimensões	8,5 x 27,3 x 26,6 cm (AxLxP)
Código de Barras (EAN)	885911984607	Código de Barras (EAN)	40028877685524
		Quant. por caixa	5



Garantia: 90 dias

DT20655-LA

LÂMINA DE CORTE COM 4 PONTAS

TAMANHO DO DISCO	Diâmetro de 230mm / 9"		
FURO CENTRAL	Diâmetro de 25,4mm / 1"		
APLICAÇÃO	4 pontas afiadas, eficazes para corte de vegetação densa e pesada, ervas daninhas e arbustos, oferecendo um corte mais rápido em áreas desafiadoras.		
COMPATÍVEL COM	DCSB970BE - Roçadeira e aparador de Grama 60V MAX* Flexvolt		
CLASSIFICAÇÃO FISCAL (NCM)	8208.40.00		
CAIXA UNITÁRIA:		CAIXA COLETIVA:	
Peso	0,40 Kg	Peso	2,49 Kg
Dimensões	1,2 x 24,0 x 24,0 cm (AxLxP)	Dimensões	8,5 x 25,0 x 25,0 cm (AxLxP)
Código de Barras (EAN)	885911984584	Código de Barras (EAN)	40028877685531
		Quant. por caixa	5



Garantia: 90 dias

DT20654-LA

LÂMINA DE CORTE COM 2 PONTAS

TAMANHO DO DISCO	Diâmetro de 255mm / 10"		
FURO CENTRAL	Diâmetro de 25,4mm / 1"		
APLICAÇÃO	2 pontas afiadas, eficazes para corte de vegetação densa e pesada, ervas daninhas e arbustos, oferecendo um corte mais rápido em áreas desafiadoras.		
COMPATÍVEL COM	DCSB970BE - roçadeira e aparador de grama 60V MAX* Flexvolt		
CLASSIFICAÇÃO FISCAL (NCM)	8208.40.00		
CAIXA UNITÁRIA:		CAIXA COLETIVA:	
Peso	0,40 Kg	Peso	2,49 Kg
Dimensões	1,2 x 31,3 x 18,7 cm (AxLxP)	Dimensões	8,5 x 32,3 x 19,7 cm (AxLxP)
Código de Barras (EAN)	885911984591	Código de Barras (EAN)	40028877685449
		Quant. por caixa	5



Garantia: 90 dias

DWO1DT980-LA

CARRETEL COM NYLON

DIÂMETRO NYLON	2 mm (0,08")
COMPRIMENTO	7.8 metros. Fio com formato aerodinâmico para maior eficiência do corte
APLICAÇÃO	Aparar gramas médias e curtas, finalizações e detalhes em cantos mais delicados.
COMPOSIÇÃO	O fio de Nylon é feito de uma combinação de materiais flexíveis e resistentes a impactos.
COMPATIBILIDADE DE NYLON DO CARRETEL	2mm ou 2,4mm
COMPATÍVEL COM	DCST922BE, DCSB970BE, DCST970B, DCST920B
CLASSIFICAÇÃO FISCAL (NCM)	8483.50.10

CAIXA UNITÁRIA:	
Peso	0,35 Kg
Dimensões	23,1 x 16,7 x 9,1 cm (AxLxP)
Código de Barras (EAN)	885911984546

CAIXA COLETIVA:	
Peso	1,89 Kg
Dimensões	33,3 x 24,7 x 18,0 cm (AxLxP)
Código de Barras (EAN)	40028877685425
Quant. por caixa	4



Garantia: 90 dias

DWZSTH999-LA

CARRETEL TIPO QUICKLOAD™

DIÂMETRO NYLON	2 mm (0,08")
COMPRIMENTO	6,0 metros. Fio com formato aerodinâmico para maior eficiência do corte
APLICAÇÃO	Aparar gramas médias e curtas, finalizações e detalhes em cantos mais delicados.
COMPOSIÇÃO	O fio de Nylon é feito de uma combinação de materiais flexíveis e resistentes a impactos.
COMPATIBILIDADE DE NYLON DO CARRETEL	2mm ou 2,4mm
COMPATÍVEL COM	DCST922BE, DCSB970BE, DCST970B, DCST920B
CLASSIFICAÇÃO FISCAL (NCM)	8483.50.10

CAIXA UNITÁRIA:	
Peso	0,35 Kg
Dimensões	23,1 x 16,2 x 7,5 cm (AxLxP)
Código de Barras (EAN)	885911984485

CAIXA COLETIVA:	
Peso	1,90 Kg
Dimensões	24,7 x 35,6 x 18,6 cm (AxLxP)
Código de Barras (EAN)	40028877685432
Quant. por caixa	4



Garantia: 90 dias



CARREGADORES

DIAGNÓSTICO
Instruções para identificação: carregando, carregada, modo espera.

EFICIÊNCIA

Sistema de arrefecimento antecipa o início do carregamento de uma bateria superaquecida, mantém a temperatura sob controle diminuindo o tempo de carga e assegurando a vida útil da bateria.

LED AMARELO

Indica que a temperatura está fora do ideal para carga: 4°C a 40°C.

INTELIGÊNCIA

Sistema inteligente detecta a bateria e ajusta a corrente de carga automaticamente conforme a capacidade da bateria. Até 8A DC carrega baterias Flexvolt® de 6.0Ah em até 60 minutos.

LED VERMELHO

Indica carregando ou carregada.



DCB201 20 V 1.3AH - 1.5AH	DCB203 20 V 2.0AH	DCBP034 20 V 1.7AH	DCB204 20 V 4.0AH	DCB2104 20 V 4.0AH	DCB240 20 V 4.0AH	DCB205 20V 5.0AH	DCB2108 20 V 8.0AH	DCB205G 20 V 5.0AH	DCBP520 20 V 5.0AH	DCB606 20 V / 60V 6.0AH / 2.0AH	DCB609 20 V / 60V 9.0AH / 3.0AH	DCB612 20 V / 60V 12AH / 4.0AH	DCB615 20 V / 60V 15AH
---------------------------------	-------------------------	--------------------------	-------------------------	--------------------------	-------------------------	------------------------	--------------------------	--------------------------	--------------------------	---------------------------------------	---------------------------------------	--------------------------------------	------------------------------

BATERIA	AMPERES	TEMPO DE CARGA COM O CARREGADOR DCB118
DCB201 20V	1.5Ah	24 min
DCBP034 20V	1.7Ah	27 min
DCB203 20V	2.0Ah	32 min
DCB204 20V	4.0Ah	64 min
DCB2104 20V	4.0Ah	64 min
DCB240 20V	4.0Ah	64 min
DCB205 20V	5.0Ah	40 min
DCB2108 20V	8.0Ah	80 min

BATERIA	AMPERES	TEMPO DE CARGA COM O CARREGADOR DCB118
DCB205G* 20V	5.0Ah	40 min
DCBP520 20V	5.0Ah	40 min
DCB606 20V/60V	6.0Ah	48 min
DCB609 20V/60V	9.0Ah	72 min
DCB609G* 20V/60V	9.0Ah	72 min
DCB612 20V/60V	12.0Ah	95 min
DCB615 20V/60V	15.0 Ah	114 min

DCB104**MULTI CARREGADOR RÁPIDO 12V-20V MAX* LI-ION
4 ENTRADAS 8A**

CORRENTE	8A	OPÇÕES	DCB104-B2 (220V)
COMPATIBILIDADE	12V MAX*, 20V MAX*, 20V/60V MAX*	ACOMPANHA	Manual de instruções
NÚMERO DE ENTRADAS	4 Entradas	EMBALAGEM	Caixa de papelão
PESO	2,5 Kg		

DCB118**CARREGADOR RÁPIDO 20V / 60V MAX* LI-ION 8A**

Ideal para baterias FLEXVOLT®



CORRENTE	8A	PESO	0,77 Kg
COMPATIBILIDADE	20V MAX*, 20V/ 60V MAX*	OPÇÕES	DCB118-B2 (220V) DCB118-BR (127V)
NÚMERO DE ENTRADAS	1 Entrada	ACOMPANHA	Manual de instruções
		EMBALAGEM	Caixa de papelão

DCB1106**CARREGADOR RÁPIDO 20V MAX* LI-ION 6A**

CORRENTE	6A	PESO	0,62 Kg
COMPATIBILIDADE	12V MAX*, 20V MAX*, 20V/60V MAX*	OPÇÕES	DCB1106-B2 (220V) DCB1106-BR (127V)
NÚMERO DE ENTRADAS	1 Entrada	ACOMPANHA	Manual de instruções
		EMBALAGEM	Caixa de papelão

DCB1104**CARREGADOR RÁPIDO 12V / 20V MAX* LI-ION 4A**

CORRENTE	4A	PESO	0,50 Kg
COMPATIBILIDADE	12V MAX*, 20V MAX*, 20V/60V MAX*	OPÇÕES	DCB1104-BR (BIVOLT)
NÚMERO DE ENTRADAS	1 Entrada	ACOMPANHA	Manual de instruções
		EMBALAGEM	Caixa de papelão

DCB1102
CARREGADOR RÁPIDO 12V / 20V MAX* 2A

CORRENTE	2A	PESO	0,70 Kg
COMPATIBILIDADE	12V MAX*, 20V MAX*, 20V/60V MAX*	OPÇÕES	DCB1102-BR (BIVOLT)
NÚMERO DE ENTRADAS	1 Entrada	ACOMPANHA	Manual de instruções
		EMBALAGEM	Caixa de papelão

DCB107
CARREGADOR 12V / 20V MAX* LI-ION 1.25A

CORRENTE	1,25A	PESO	0,44 Kg
COMPATIBILIDADE	12V MAX*, 20V MAX*	OPÇÕES	DCB107-BR (BIVOLT)
NÚMERO DE ENTRADAS	1 Entrada	ACOMPANHA	Manual de instruções
		EMBALAGEM	Caixa de papelão



Carregador 12V-20V MAX* Li-ion 1.25A

Carregador 12V-20V MAX* Li-ion 2A

Carregador 12V-20V Li-ion 4A

Carregador rápido 20V MAX* Li-ion 6A

Carregador rápido 20V-60V MAX* Li-ion 8A

Carregador rápido 20V-60V MAX** Li-ion 8A (4 entradas)

BATERIAS	VOLTAGEM	AMPERES	DCB107	DCB1102	DCB1104	DCB1106	DCB1118	DCB104
DCB201	20V	1.5Ah	76 min	48 min	24 min	24 min	24 min	24 min
DCBP034	20V	1.7Ah	86 min	54 min	27 min	27 min	27 min	27 min
DCB203	20V	2.0Ah	102 min	64 min	32 min	32 min	32 min	32 min
DCB204	20V	4.0Ah	204 min	127 min	64 min	64 min	64 min	64 min
DCB240	20V	4.0Ah	204 min	127 min	64 min	64 min	64 min	64 min
DCB2104	20V	4.0Ah	204 min	127 min	64 min	64 min	64 min	64 min
DCB205	20V	5.0Ah	254 min	159 min	80 min	53 min	40 min	40 min
DCB205G	20V	5.0Ah	254 min	159 min	80 min	53 min	40 min	40 min
DCB2108	20V	5.0Ah	254 min	159 min	80 min	53 min	40 min	40 min
DCBP520	20V	5.0Ah	254 min	159 min	80 min	53 min	40 min	40 min
DCB606	20V / 60V	6.0Ah	305 min	191 min	95 min	64 min	48 min	48 min
DCB609	20V / 60V	9.0Ah	458 min	286 min	143 min	95 min	72 min	72 min
DCB609G	20V / 60V	9.0Ah	458 min	286 min	143 min	95 min	72 min	72 min
DCB612	20V / 60V	12.0Ah	611 min	382 min	191 min	127 min	95 min	95 min
DCB615	20V / 60V	15.0Ah	754 min	450 min	224 min	150 min	113 min	113 min



BATERIAS

DCB615**BATERIA 60V MAX* FLEXVOLT® LI-ION 15AH**

CORRENTE	15 Ah	PESO	2,04 Kg
COMPATIBILIDADE	Todas as ferramentas sem fio DEWALT 20 V / 60V MAX*	OPÇÕES	DCB615
TIPO DE BATERIA	Li-ion	ACOMPANHA	-
		EMBALAGEM	Caixa de papelão

**DCB612****BATERIA 60V MAX* FLEXVOLT® LI-ION 12AH**

CORRENTE	12 Ah	PESO	1,45 Kg
COMPATIBILIDADE	Todas as ferramentas sem fio DEWALT 20 V / 60V MAX*	OPÇÕES	DCB612-B3
TIPO DE BATERIA	Li-ion	ACOMPANHA	-
		EMBALAGEM	Blíster

**DCB609G****BATERIA 20V/60V MAX* FLEXVOLT® LI-ION 9AH RESISTENTE A ÓLEO**

CORRENTE	9 Ah	PESO	1,53 Kg
COMPATIBILIDADE	Todas as ferramentas sem fio DEWALT 20 V / 60V MAX*	OPÇÕES	DCB609G
TIPO DE BATERIA	Li-ion	ACOMPANHA	-
		EMBALAGEM	Caixa de papelão

**DCB609****BATERIA 60V MAX* FLEXVOLT® LI-ION 9AH**

CORRENTE	9 Ah	PESO	1,57 Kg
COMPATIBILIDADE	Todas as ferramentas sem fio DEWALT 20 V / 60V MAX*	OPÇÕES	DCB609-B3
TIPO DE BATERIA	Li-ion	ACOMPANHA	-
		EMBALAGEM	Blíster



DCB606**BATERIA 60V MAX* FLEXVOLT® LI-ION 6AH**

CORRENTE	6 Ah	PESO	1,13 Kg
COMPATIBILIDADE	Todas as ferramentas sem fio DEWALT 20 V / 60V MAX*	OPÇÕES	DCB606-B3
TIPO DE BATERIA	Li-ion	ACOMPANHA	-
		EMBALAGEM	Blíster

**DCB2108****LANÇAMENTO****BATERIA 20V MAX* XR LI-ION 8AH POWERPACK**

Rendimento superior

CORRENTE	8Ah	INDICADOR DE CARAGA	Sim
COMPATIBILIDADE	Todas as ferramentas sem fio 20V MAX*	PESO	0,86Kg
TIPO DE BATERIA	Li-ion (Células com tecnologia tabless)	OPÇÕES	DCB2108-B3
		EMBALAGEM	Caixa de papelão

**DCBP520****BATERIA COMPACTA 20V MAX* XR LI-ION 5AH POWERSTACK**

50% Mais potência e 50% mais eficiência por carga

CORRENTE	5 Ah	PESO	0,80 Kg
COMPATIBILIDADE	Todas as ferramentas sem fio DEWALT 20 V MAX*	OPÇÕES	DCBP520-B3
TIPO DE BATERIA	Li-ion (Células planas empilhadas)	ACOMPANHA	-
		EMBALAGEM	Blíster

**DCBP034****BATERIA COMPACTA 20V MAX* XR LI-ION 1,7AH POWERSTACK**

50% Mais potência e 50% mais eficiência por carga

CORRENTE	1,7 Ah	PESO	0,35 Kg
COMPATIBILIDADE	Todas as ferramentas sem fio DEWALT 20 V MAX*	OPÇÕES	DCBP034-B3
TIPO DE BATERIA	Li-ion (Células planas empilhadas)	ACOMPANHA	-
		EMBALAGEM	Blíster



DCB205G

BATERIA 20V MAX* LI-ION 5AH
RESISTENTE A ÓLEO

CORRENTE	5 Ah
COMPATIBILIDADE	Todas as ferramentas sem fio DEWALT 20 V MAX*
TIPO DE BATERIA	Li-ion

PESO	0,68 Kg
OPÇÕES	DCB205G
ACOMPANHA	-
EMBALAGEM	Caixa de papelão



DCB205

BATERIA 20V MAX* LI-ION 5AH

CORRENTE	5 Ah
COMPATIBILIDADE	Todas as ferramentas sem fio DEWALT 20 V MAX*
TIPO DE BATERIA	Li-ion

PESO	0,68 Kg
OPÇÕES	DCB205-B3
ACOMPANHA	-
EMBALAGEM	Blíster



DCB2104

LANÇAMENTO

BATERIA 20V MAX* XR LI-ION 4AH POWERPACK

Rendimento superior

CORRENTE	4Ah
COMPATIBILIDADE	Todas as ferramentas sem fio 20V MAX*
TIPO DE BATERIA	Li-ion (Células com tecnologia tabless)

INDICADOR DE CARGA	Sim
PESO	0,72Kg
OPÇÕES	DCB2104-B3
EMBALAGEM	Caixa de papelão



DCB204

BATERIA 20V MAX* LI-ION 4AH

CORRENTE	4 Ah
COMPATIBILIDADE	Todas as ferramentas sem fio DEWALT 20 V MAX*
TIPO DE BATERIA	Li-ion

PESO	0,72 Kg
OPÇÕES	DCB204-B3
ACOMPANHA	-
EMBALAGEM	Blíster



DCB240

BATERIA COMPACTA 20V MAX* LI-ION 4AH

CORRENTE	4 Ah	PESO	0,52 Kg
COMPATIBILIDADE	Todas as ferramentas sem fio DEWALT 20 V MAX*	OPÇÕES	DCB240-B3
TIPO DE BATERIA	Li-ion	ACOMPANHA	-
		EMBALAGEM	Blistér



DCB203

BATERIA COMPACTA 20V MAX* LI-ION 2AH

CORRENTE	2 Ah	PESO	0,44 Kg
COMPATIBILIDADE	Todas as ferramentas sem fio DEWALT 20 V MAX*	OPÇÕES	DCB203-B3
TIPO DE BATERIA	Li-ion	ACOMPANHA	-
		EMBALAGEM	Blistér



DCB201

BATERIA COMPACTA 20V MAX* LI-ION 1.5AH

CORRENTE	1.5 Ah	PESO	0,43 Kg
COMPATIBILIDADE	Todas as ferramentas sem fio DEWALT 20 V MAX*	OPÇÕES	DCB201-B3
TIPO DE BATERIA	Li-ion	ACOMPANHA	-
		EMBALAGEM	Blíster



DCB124

BATERIA 12V MAX* LI-ION 3AH

CORRENTE	3 Ah	PESO	0,20 Kg
COMPATIBILIDADE	-	OPÇÕES	DCB124
TIPO DE BATERIA	Li-ion	ACOMPANHA	-
		EMBALAGEM	Blíster



DCB122

BATERIA 12V MAX* LI-ION 2AH

CORRENTE	2 Ah	PESO	0,20 Kg
COMPATIBILIDADE	-	OPÇÕES	DCB122
TIPO DE BATERIA	Li-ion	ACOMPANHA	-
		EMBALAGEM	Blíster



DCB120

BATERIA 12V MAX* LI-ION 1.3AH

CORRENTE	1.3 Ah	PESO	0,23 Kg
COMPATIBILIDADE	-	OPÇÕES	DCB120-B2
TIPO DE BATERIA	Li-ion	ACOMPANHA	-
		EMBALAGEM	Blíster



COMBOS E KITS - BATERIAS LI-ION

DCBP034E2

KIT 2 BATERIAS 20V MAX* LI-ION 1,7AH POWERSTACK E CARREGADOR BIVOLT E BOLSA

CORRENTE BATERIA	1,7 Ah
CORRENTE CARREGADOR	1,25 Ah
COMPATIBILIDADE	Todas as ferramentas sem fio DEWALT 20 V MAX*
TIPO DE BATERIA	Íon de lítio
PESO	2,04 Kg

OPÇÕES	DCBP034E2-BR (BIVOLT)
ACOMPANHA	Manual de instruções, 2 baterias Powerstack 20V MAX* Li-ion 1,7Ah (DCBP034) carregador Bivolt (DCB107) e bolsa de transporte
EMBALAGEM	Bolsa de nylon



DCB203C2

KIT 2 BATERIAS 20V MAX* LI-ION 2AH E CARREGADOR BIVOLT PREMIUM

CORRENTE BATERIA	2 Ah
CORRENTE CARREGADOR	1,25 Ah
COMPATIBILIDADE	Todas as ferramentas sem fio DEWALT 20 V MAX*
TIPO DE BATERIA	Íon de lítio

PESO	1,45 Kg
OPÇÕES	DCB203C2-BR (BIVOLT)
ACOMPANHA	Manual de instruções, 2 baterias 20V MAX* Li-ion 2Ah (DCB203) carregador Bivolt (DCB107)
EMBALAGEM	Caixa de papelão



DCB205C2K

KIT 2 BATERIAS 20V MAX* LI-ION 5AH E CARREGADOR BIVOLT E BOLSA - PREMIUM

CORRENTE BATERIA	5 Ah
CORRENTE CARREGADOR	3 Ah
COMPATIBILIDADE	Todas as ferramentas sem fio DEWALT 20 V MAX*
TIPO DE BATERIA	Íon de lítio
PESO	1,53 Kg

OPÇÕES	DCB205C2K-BR (BIVOLT)
ACOMPANHA	Manual de instruções, 2 baterias 20V MAX* Li-ion 5Ah (DCB205) carregador Bivolt (DCB115) e bolsa de transporte
EMBALAGEM	Bolsa nylon



DEWALT



FERRAMENTAS ELÉTRICAS COM FIO



DEWALT

FURADEIRAS DE IMPACTO

D21570K**FURADEIRA DE IMPACTO 5/8" (16 mm) 1.300W 2 VEL.MECÂNICAS COM MALETA**

POTÊNCIA	1300 W	Ø MÁX. ALVENARIA	16 mm
VEL. MECÂNICAS	2	PESO	3,0 Kg
VEL. SEM CARGA	0-1.200 / 0-3.500 RPM	OPÇÕES	D21570K-B2 (220V)
IMPACTOS POR MINUTO	0-19.200 / 0-56.000 IPM	ACOMPANHA	Manual de instruções, chave do mandril, empunhadura auxiliar com limitador de profundidade, porta chave do mandril e maleta de transporte
MANDRIL	5/8" (16 mm)	EMBALAGEM	Maleta Plástica
Ø MÁX. MADEIRA	40 mm		
Ø MÁX. AÇO	16 mm		

**DWD520****FURADEIRA DE IMPACTO 1/2" (13 mm) 1.100W 2 VEL MECÂNICAS**

POTÊNCIA	1100 W	Ø MÁX. ALVENARIA	13 mm
VEL. MECÂNICAS	2	PESO	3,6 Kg
VEL. SEM CARGA	0-1.200 / 0-3.500 RPM	OPÇÕES	DWD520-B2 (220V)
IMPACTOS POR MINUTO	0-19.200 / 0-56.000 IPM	ACOMPANHA	Manual de instruções, empunhadura auxiliar com limitador de profundidade, chave do mandril
MANDRIL	1/2" (13 mm)	EMBALAGEM	Caixa papelão
Ø MÁX. MADEIRA	40 mm		
Ø MÁX. AÇO	13 mm		

**DW505****FURADEIRA DE IMPACTO 1/2" (13 mm) 850W 2 VEL MECÂNICAS**

POTÊNCIA	850 W	Ø MÁX. ALVENARIA	13 mm
VEL. MECÂNICAS	2	PESO	2,2 Kg
VEL. SEM CARGA	0 - 1.100 / 0 - 2.700 RPM	OPÇÕES	DW505B2 (220V) DW505BR (127V)
IMPACTOS POR MINUTO	0 - 19.000 / 0 - 46.000 IPM	ACOMPANHA	Manual de instruções, empunhadura auxiliar com limitador de profundidade, chave do mandril e maleta de transporte
MANDRIL	1/2" (13 mm)	EMBALAGEM	Caixa de papelão
Ø MÁX. MADEIRA	40 mm		
Ø MÁX. AÇO	13 mm		



DW508SK**FURADEIRA DE IMPACTO 1/2" (13 mm) 850W VVR COM MALETA**

POTÊNCIA	850 W	Ø MÁX. ALVENARIA	13 mm
VEL. MECÂNICAS	Variável e reversível	PESO	2,8 Kg
VEL. SEM CARGA	0-3.000 RPM	OPÇÕES	DW508SKB2 (220V) DW508SKBR (127V)
IMPACTOS POR MINUTO	0-51.000 IPM	ACOMPANHA	Manual de instruções, empunhadura auxiliar com limitador de profun- didade, chave do mandril e maleta de transporte
MANDRIL	1/2" (13 mm)	EMBALAGEM	Maleta plástica
Ø MÁX. MADEIRA	25 mm		
Ø MÁX. AÇO	13 mm		

**DW508S****FURADEIRA DE IMPACTO 1/2" (13 mm) 850W VVR**

POTÊNCIA	850 W	Ø MÁX. ALVENARIA	13 mm
VEL. MECÂNICAS	Variável e reversível	PESO	2,3 Kg
VEL. SEM CARGA	0-3.000 RPM	OPÇÕES	DW508SB2 (220V) DW508SBR (127V)
IMPACTOS POR MINUTO	0-51.000 IPM	ACOMPANHA	Manual de instruções, empunhadura auxiliar com limitador de profun- didade, chave do mandril
MANDRIL	1/2" (13 mm)	EMBALAGEM	Caixa papelão
Ø MÁX. MADEIRA	25 mm		
Ø MÁX. AÇO	13 mm		

**DWD502K****FURADEIRA DE IMPACTO 1/2" (13 mm) 750W VVR COM MALETA**

POTÊNCIA	750 W	Ø MÁX. ALVENARIA	13 mm
VEL. MECÂNICAS	Variável E Reversível	PESO	2,8 Kg
VEL. SEM CARGA	0-2.600 RPM	OPÇÕES	DWD502KB2 (220V) DWD502KBR (127V)
IMPACTOS POR MINUTO	0-44.200 IPM	ACOMPANHA	Manual de instruções, empunhadura auxiliar com limitador de profun- didade, chave do mandril e maleta de transporte
MANDRIL	1/2" (13 mm)	EMBALAGEM	Maleta Plástica
Ø MÁX. MADEIRA	25 mm		
Ø MÁX. AÇO	13 mm		



DWD502**FURADEIRA DE IMPACTO 1/2" (13 mm) 750W VVR**

POTÊNCIA	750 W	Ø MÁX. ALVENARIA	13 mm
VEL. MECÂNICAS	Variável e reversível	PESO	2,3 Kg
VEL. SEM CARGA	0-2.600 RPM	OPÇÕES	DWD502B2 (220V) DWD502BR (127V)
IMPACTOS POR MINUTO	0-44.200 IPM	ACOMPANHA	Manual de instruções, empunhadura auxiliar com limitador de profundidade, chave do mandril
MANDRIL	1/2" (13 mm)	EMBALAGEM	Caixa papelão
Ø MÁX. MADEIRA	25 mm		
Ø MÁX. AÇO	13 mm		

**DWD502SW****FURADEIRA DE IMPACTO 1/2" (13 mm) 750W VVR COM KIT 5 BROCAS**

POTÊNCIA	750 W	Ø MÁX. ALVENARIA	13 mm
VEL. MECÂNICAS	Variável e reversível	PESO	3,0 Kg
VEL. SEM CARGA	0-2.600 RPM	OPÇÕES	DWD502SWB2 (220V) DWD502SWB7 (127V)
IMPACTOS POR MINUTO	0-44.200 IPM	ACOMPANHA	Manual de instruções, empunhadura auxiliar com limitador de profundidade, chave do mandril e 5 brocas
MANDRIL	1/2" (13 mm)	EMBALAGEM	Caixa papelão
Ø MÁX. MADEIRA	25 mm		
Ø MÁX. AÇO	13 mm		

**DWD502KA****FURADEIRA DE IMPACTO 1/2" (13 mm) 750W VVR COM KIT 5 BROCAS E MALETA**

POTÊNCIA	750 W	Ø MÁX. ALVENARIA	13 mm
VEL. MECÂNICAS	Variável e reversível	PESO	2,8 Kg
VEL. SEM CARGA	0-2.600 RPM	OPÇÕES	DWD502KAB2 (220V) DWD502KABR (127V)
IMPACTOS POR MINUTO	0-44.200 IPM	ACOMPANHA	Manual de instruções, empunhadura auxiliar com limitador de profundidade, chave do mandril, maleta de transporte e 5 brocas
MANDRIL	1/2" (13 mm)	EMBALAGEM	Maleta plástica
Ø MÁX. MADEIRA	25 mm		
Ø MÁX. AÇO	13 mm		





FURADEIRAS SEM IMPACTO

DW130V

FURADEIRA 5/8" (16 mm) 710W VVR TRIPLA REDUÇÃO DE ENGRENAGENS



POTÊNCIA	710 W	PESO	3,5 Kg
VEL. MECÂNICAS	Variável e reversível	OPÇÕES	DW130V-B2 (220V)
VEL. SEM CARGA	0-550 RPM	ACOMPANHA	Manual de instruções, empunhadura auxiliar e empunhadura em "D", chave do mandril
MANDRIL	5/8" (16 mm)	EMBALAGEM	Caixa de papelão
Ø MÁX. MADEIRA	39 mm		
Ø MÁX. AÇO	16 mm		

DW245

FURADEIRA 1/2" (13 mm) 600W VVR TRIPLA REDUÇÃO DE ENGRENAGENS



POTÊNCIA	600 W	Ø MÁX. AÇO	13 mm
VEL. MECÂNICAS	Variável e reversível	PESO	2,0 Kg
VEL. SEM CARGA	0-600 RPM	OPÇÕES	DW245-B2 (220V)
MANDRIL	1/2" (13 mm)	ACOMPANHA	Manual de instruções, empunhadura auxiliar, chave do mandril
Ø MÁX. MADEIRA	39 mm	EMBALAGEM	Caixa de papelão

DWD014

FURADEIRA 3/8" (10 mm) 550W VVR



POTÊNCIA	550 W	Ø MÁX. AÇO	10 mm
VEL. MECÂNICAS	Variável e reversível	PESO	1,3 Kg
VEL. SEM CARGA	0-2.800 RPM	OPÇÕES	DWD014-B2 (220V) DWD014-BR (127V)
MANDRIL	3/8" (10 mm)	ACOMPANHA	Manual de instruções e chave do mandril
Ø MÁX. MADEIRA	25 mm	EMBALAGEM	Caixa de papelão

DWD010

FURADEIRA 1/4" (6,35 mm) 380W VVR



POTÊNCIA	380 W	Ø MÁX. AÇO	6,5 mm
VEL. MECÂNICAS	Variável e reversível	PESO	1,2 Kg
VEL. SEM CARGA	0-3.600 RPM	OPÇÕES	DWD010-B2 (220V) DWD010-BR (127V)
MANDRIL	1/4" (6,35 mm)	ACOMPANHA	Manual de instruções e chave do mandril
Ø MÁX. MADEIRA	16 mm	EMBALAGEM	Caixa de papelão



FURADEIRA DE BASE MAGNÉTICA

DWE1622K**FURADEIRA DE BASE MAGNÉTICA 2" (50 mm) 1200W
2 VELOCIDADES MECÂNICAS**

POTÊNCIA	1.200 W
VEL. MECÂNICAS	2
VEL. SEM CARGA	300 / 450 RPM
ENCAIXE	Weldon
MANDRIL PARA ADAPTAÇÃO	5/8" (16 mm)
Ø MÁX. AÇO	Brocas anulares ø 50 mm brocas helicoidais ø 16 mm
PESO	14 Kg
FORÇA FIZAÇÃO ELETROMAGNÉTICA	1700 NM
DIMENSÕES DA BASE	90 X 170 mm

OPÇÕES	DWE1622K-B2 (220V)
ACOMPANHA	Manual de instruções, 1 guarda de proteção, 2 parafusos borboleta, 3 manipuladores da alavanca de avanço, 1 cubo de engate rápido, 1 corrente de segurança, 1 reservatório de registro, 1 suporte magnético, 1 mangueira, 1 chave hexagonal (6 mm), 1 chave hexagonal (2,5 mm), 1 chave combinada (8 mm), 1 adaptador weldon, 1 mandril de 5/8" (16 mm) com chave, maleta de transporte
EMBALAGEM	Maleta plástica





PARAFUSADEIRAS

DW268

PARAFUSADEIRA COM CONTROLE DE TORQUE 1/4" (6,35 mm) 540W

POTÊNCIA	540 W	PESO	1,7 Kg
VELOCIDADE SEM CARGA	0-2.500 RPM	OPÇÕES	DW268-B2 (220V)
ENCAIXE	1/4" (6,35 mm)	ACOMPANHA	Manual de instruções
TORQUE	4-26 Nm	EMBALAGEM	Caixa de papelão



DW257

PARAFUSADEIRA DE ALTO TORQUE 540W 1/4" (6,35 mm) 540W

POTÊNCIA	540 W	PESO	1,6 Kg
VELOCIDADE SEM CARGA	0-2.500 RPM	OPÇÕES	DW257-B2 (220V)
ENCAIXE	1/4" (6,35 mm)	ACOMPANHA	Manual de instruções, 1 extensão magnética, 1 ponta philips (#ph2)
TORQUE	15 Nm	EMBALAGEM	Caixa de papelão



DW255

PARAFUSADEIRA DRYWALL 1/4" (6,35 mm)

POTÊNCIA	220V - 540 w 127v - 650 w	PESO	1,3 Kg
VELOCIDADE SEM CARGA	0-5.300 RPM	OPÇÕES	DW255B2 (220V) DW255BR (127V)
ENCAIXE	1/4" (6,35 mm)	ACOMPANHA	Manual de instruções, 1 extensão magnética, 1 ponta philips (#ph2)
TORQUE	6,8 Nm	EMBALAGEM	Caixa de papelão



 **SOLUÇÕES PARA
CONCRETO**



DEWALT

MARTELOS E MARTELETES

D25980
MARTELO DEMOLIDOR HEXAGONAL 1-1/8" (28 mm) 2.100W 62J 31KG

Maior conforto e segurança com o sistema Perform Protect

POTÊNCIA	2100 W	VELOCIDADE	1
ENCAIXE	Hex (28 mm)	MECANISMO ANTI VIBRAÇÃO	Sim
FUNÇÃO MODO	Demolidor	NÍVEL DE VIBRAÇÃO	6,5 m/s ²
ENERGIA DE IMPACTO (EPTA)	62 J	PESO	31 Kg
IMPACTOS POR MINUTO	960 IPM	OPÇÕES	D25980-B2 (220V)
VEL. SEM CARGA	-	ACOMPANHA	Manual de instruções e empunhadura auxiliar
		EMBALAGEM	Caixa papelão

D25966
MARTELO DEMOLIDOR HEXAGONAL 1-1/8" (28 mm) 1.800W 41J 15KG

Tecnologia Active Vibration Control® reduz a vibração do usuário, reduzindo a fadiga e aumentando a produtividade.

POTÊNCIA	1800 W	VELOCIDADE	-
ENCAIXE	Hex (28 mm)	MECANISMO ANTI VIBRAÇÃO	Sim
FUNÇÃO MODO	Demolidor	NÍVEL DE VIBRAÇÃO	6,5 m/s ²
ENERGIA DE IMPACTO (EPTA)	41 J	PESO	17,2 Kg
IMPACTOS POR MINUTO	1080 IPM	OPÇÕES	D25966-B2 (220V)
VEL. SEM CARGA	-	ACOMPANHA	Manual de instruções e empunhadura auxiliar
		EMBALAGEM	Caixa papelão

D25911K
MARTELO DEMOLIDOR SDS-MAX 1.700W 27J 11KG COM MALETA

POTÊNCIA	1700 W	MECANISMO ANTI VIBRAÇÃO	Sim
ENCAIXE	SDS-MAX	NÍVEL DE VIBRAÇÃO	6,8 m/s ²
FUNÇÃO MODO	Demolidor	PESO	12,3 Kg
ENERGIA DE IMPACTO (EPTA)	27 J	OPÇÕES	D25911K-B2 (220V)
IMPACTOS POR MINUTO	1620 IPM	ACOMPANHA	Manual de instruções, empunhadura auxiliar e maleta de transporte
VEL. SEM CARGA	-	EMBALAGEM	Maleta plástica
VELOCIDADE	7		



D25899K**MARTELO DEMOLIDOR SDS-MAX 1.500W 17,5J, 10KG COM MALETA**

12 Posições de ajuste da talhadeira

POTÊNCIA	1500 W
ENCAIXE	SDS-MAX
FUNÇÃO MODO	Demolidor
ENERGIA DE IMPACTO (EPTA)	17.5 J
IMPACTOS POR MINUTO	2.040 IPM
VEL. SEM CARGA	-
VELOCIDADE	1

MECANISMO ANTI VIBRAÇÃO	-
NÍVEL DE VIBRAÇÃO	12,0 m/s ²
PESO	10,5 Kg
OPÇÕES	D25899K-B2 (220V)
ACOMPANHA	Manual de instruções, empunhadura auxiliar e maleta de transporte
EMBALAGEM	Maleta plástica

**D25881K****MARTELO DEMOLIDOR SDS-MAX 1700W 17J 10KG COM MALETA**

Compacto e potente. Baixo custo de manutenção

POTÊNCIA	1700 W
ENCAIXE	SDS-MAX
FUNÇÃO MODO	Demolidor
ENERGIA DE IMPACTO (EPTA)	17 J
IMPACTOS POR MINUTO	1060 - 2160 IPM
VEL. SEM CARGA	-
VELOCIDADE	2

MECANISMO ANTI VIBRAÇÃO	Sim
NÍVEL DE VIBRAÇÃO	16,0 m/s ²
PESO	10 Kg
OPÇÕES	D25881K-B2 (220V)
ACOMPANHA	Manual de instruções, empunhadura auxiliar e maleta de transporte
EMBALAGEM	Maleta plástica

**D25832K****MARTELO ROMPEDOR SDS-MAX 1.350W 10,5J 7,4KG 2 MODOS COM MALETA**

Sistema anti vibração

POTÊNCIA	1350 W
ENCAIXE	SDS-MAX
FUNÇÃO MODO	Rompedor
ENERGIA DE IMPACTO (EPTA)	10.5 J
IMPACTOS POR MINUTO	1450-2900 IPM
VEL. SEM CARGA	-
VELOCIDADE	2

MECANISMO ANTI VIBRAÇÃO	Sim
NÍVEL DE VIBRAÇÃO	8,7 m/s ²
PESO	7,4 Kg
OPÇÕES	D25832K-B2 (220V)
ACOMPANHA	Manual de instruções, empunhadura auxiliar e maleta de transporte
EMBALAGEM	Maleta plástica



D25810K

MARTELO ROMPEDOR SDS-MAX 1.050W 7J 5,6KG COM MALETA

Sistema anti vibração

POTÊNCIA	1050 W	MECANISMO ANTI VIBRAÇÃO	Sim
ENCAIXE	SDS-MAX	NÍVEL DE VIBRAÇÃO	14,7 m/s ²
FUNÇÃO MODO	Rompedor	PESO	5,6 Kg
ENERGIA DE IMPACTO (EPTA)	7 J	OPÇÕES	D25810K-B2 (220V)
IMPACTOS POR MINUTO	3.150 IPM	ACOMPANHA	Manual de instruções, empunhadura auxiliar e maleta de transporte
VEL. SEM CARGA	-	EMBALAGEM	Maleta plástica
VELOCIDADE	1		



D25773K

MARTELO PERFURADOR / ROMPEDOR SDS-MAX 1.700W 19,4J 10,5KG 2 MODOS COM MALETA

Sistema anti vibração

POTÊNCIA	1700 W	VELOCIDADE	7
ENCAIXE	SDS-MAX	MECANISMO ANTI VIBRAÇÃO	Sim
FUNÇÃO MODO	2 Modos (perfurador/ rompedor)	Ø MÁX. CONCRETO	51 mm
ENERGIA DE IMPACTO (EPTA)	19,4 J	PESO	10,5 Kg
IMPACTOS OR MINUTO	1.105-2.210 IPM	OPÇÕES	D25773K-B2 (220V)
VEL. SEM CARGA	145-290 RPM	ACOMPANHA	Manual de instruções, empunhadura auxiliar e maleta de transporte
		EMBALAGEM	Maleta plástica



D25733K

MARTELO PERFURADOR / ROMPEDOR SDS-MAX 1.600W 13,3J 9,2KG 2 MODOS COM MALETA

Sistema anti vibração e anti golpe

POTÊNCIA	1600 W	MECANISMO ANTI VIBRAÇÃO	Sim
ENCAIXE	SDS-MAX	Ø MÁX. CONCRETO	48 mm
FUNÇÃO MODO	2 Modos (perfurador/ rompedor)	PESO	9,2 Kg
ENERGIA DE IMPACTO (EPTA)	13.3 J	OPÇÕES	D25733K-B2 (220V)
IMPACTOS OR MINUTO	1.350-2.705 IPM	ACOMPANHA	Manual de instruções, empunhadura auxiliar e maleta de transporte
VEL. SEM CARGA	177-355 RPM	EMBALAGEM	Maleta plástica
VELOCIDADE	7		



D25614K**MARTELO PERFURADOR / ROMPEDOR SDS-MAX 1.350W 8J 6,9KG
2 MODOS COM MALETA**

Sistema anti vibração e anti golpe

POTÊNCIA	1350 W	VELOCIDADE	7
ENCAIXE	SDS-MAX	MECANISMO ANTI VIBRAÇÃO	Sim
FUNÇÃO MODO	2 Modos (perfurador/rompedor)	Ø MÁX. CONCRETO	45 mm
ENERGIA DE IMPACTO (EPTA)	8 J	PESO	7,8 Kg
IMPACTOS OR MINUTO	1450-2900 IPM	OPÇÕES	D25614K-B2 (220V)
VEL. SEM CARGA	190-380 RPM	ACOMPANHA	Manual de instruções, empunhadura auxiliar e maleta de transporte
		EMBALAGEM	Maleta plástica

**D25481K****MARTELO PERFURADOR / ROMPEDOR SDS-MAX 1.100W 7J 5,9KG
3 MODOS COM MALETA**

Sistema anti vibração

POTÊNCIA	1100 W	VELOCIDADE	1
ENCAIXE	SDS-MAX	MECANISMO ANTI VIBRAÇÃO	Sim
FUNÇÃO MODO	3 Modos (perfurador com e sem impacto/rompedor)	Ø MÁX. CONCRETO	40 mm
ENERGIA DE IMPACTO (EPTA)	7 J	PESO	5,9 Kg
IMPACTOS OR MINUTO	3.150 IPM	OPÇÕES	D25481K-B2 (220V)
VEL. SEM CARGA	540 RPM	ACOMPANHA	Manual de instruções, empunhadura auxiliar e maleta de transporte
		EMBALAGEM	Maleta plástica

**D25134K****MARTELETE PERFURADOR / ROMPEDOR SDS PLUS 800W 2,6J 2,8KG
3 MODOS E MANDRIL AUXILIAR DE 1/2" COM MALETA**

POTÊNCIA	800 W	Ø MÁX. CONCRETO	26 mm
ENCAIXE	SDS-Plus	PESO	3 Kg
FUNÇÃO MODO	3 Modos (perfurador com e sem impacto/rompedor)	OPÇÕES	D25134K-B2 (220V)
ENERGIA DE IMPACTO (EPTA)	2.8 J	ACOMPANHA	Manual de instruções, 1 empunhadura auxiliar, 1 limitador de profundidade, 1 mandril cilíndrico de 1/2" e maleta de transporte
IMPACTOS OR MINUTO	0-5.540 IPM	EMBALAGEM	Maleta plástica
VEL. SEM CARGA	0-1.500 RPM		
VELOCIDADE	Variável		



D25133K
**MARTELETE PERFURADOR / ROMPEDOR SDS PLUS 800W 2,6J 2,6KG
3 MODOS COM MALETA**

POTÊNCIA	800 W
ENCAIXE	SDS-Plus
FUNÇÃO MODO	3 Modos (perfurador com e sem impacto/rompedor)
ENERGIA DE IMPACTO (EPTA)	2.6 J
IMPACTOS OR MINUTO	0-5.500 IPM
VEL. SEM CARGA	0-1.500 RPM
VELOCIDADE	Variável

MECANISMO ANTI VIBRAÇÃO	-
Ø MÁX. CONCRETO	26 mm
PESO	2,6 Kg
OPÇÕES	D25133KB2 (220V) D25133KBR (127V)
ACOMPANHA	Manual de instruções, 1 empunhadura auxiliar, 1 limitador de profundidade e maleta de transporte
EMBALAGEM	Maleta plástica

ACESSÓRIOS PARA CONCRETO
D259804-B3
**CARRO PARA MARTELO
HEXAGONAL DE 1-1/8" DE AÇO**

Rodas de borracha grandes e duráveis facilitam o transporte durante o trabalho

Estrutura de aço resistente prende os martelos ao carro, sem mais correias

COMPATÍVEL COM MARTELOS	D25980-B2, D25966-B3, DCH966B-B3
-------------------------	--

DWH053
**COBERTURA DE PÓ DE
MARTELO DE DEMOLIÇÃO**

3 Diferentes botas de proteção contra poeira permitem que o usuário combine o comprimento da bota com o cinzel

Compatível com martelos combinados DEWALT® SDS MAX ou martelos de demolição hexagonais de 1-1/8" e aspiradores e extratores selecionados.

CAPACIDADE DE ACESSÓRIOS	10" e 18"
--------------------------	-----------





ESMERILHADEIRAS

DWE4377

ESMERILHADEIRA ANGULAR 4-1/2" - 5" (115-125 MM) 1.700W BRUSHLESS VV

Motor Brushless, sem escovas de carvão. Alta durabilidade em aplicações pesadas

MOTOR BRUSHLESS	Sim	EMFREAGEM DE SEGURANÇA	Sim
POTÊNCIA	1.700 W	PESO	2,5kg
EIXO	M14	OPÇÕES	DWE4377-B2 (220V)
Ø DO DISCO	4-1/2" - 5" (115-125 mm)	ACOMPANHA	Manual de instruções, 1 empunhadura lateral, 1 capa de proteção e 1 chave hexagonal de 6 mm.
VEL.SEM CARGA	2200 - 10500 RPM	EMBALAGEM	Caixa de papelão
VELOCIDADE	Variável		
GATILHO HOMEM-MORTO	Sim		



DWE4324

ESMERILHADEIRA ANGULAR 4-1/2" - 5" (115-125 MM) 1700W BRUSHLESS

Motor Brushless, sem escovas de carvão. Alta durabilidade em aplicações pesadas

MOTOR BRUSHLESS	Sim	EMFREAGEM DE SEGURANÇA	Sim
POTÊNCIA	1.700 W	PESO	2,3 Kg
EIXO	M14	OPÇÕES	DWE4324-B2 (220V)
Ø DO DISCO	4-1/2" - 5" (115-125 mm)	ACOMPANHA	Manual de instruções, 1 empunhadura lateral, 1 capa de proteção e 1 chave hexagonal de 6 mm.
VEL.SEM CARGA	10.500 RPM	EMBALAGEM	Caixa de papelão
VELOCIDADE	1		
GATILHO HOMEM-MORTO	Sim		



DWE4314

ESMERILHADEIRA ANGULAR 4 1/2" - 5" (115-125MM) 1.500W

MOTOR BRUSHLESS	Não	EMFREAGEM DE SEGURANÇA	Sim
POTÊNCIA	1.500 W	PESO	2,5 Kg
EIXO	M14	OPÇÕES	DWE4314-B2 (220V)
Ø DO DISCO	4-1/2" - 5" (115-125 mm)	ACOMPANHA	Manual de instruções, 1 empunhadura lateral, 1 capa de proteção e 1 chave hexagonal de 6 mm.
VEL. SEM CARGA	11.000 RPM	EMBALAGEM	Caixa de papelão
VELOCIDADE	1		
GATILHO HOMEM-MORTO	Não		



DWE4314N

ESMERILHADEIRA ANGULAR 4 1/2" - 5" (115-125MM) 1.500W

Máxima segurança

MOTOR BRUSHLESS	Não	EMBREAGEM DE SEGURANÇA	Sim
POTÊNCIA	1.500 W	PESO	2,5 Kg
EIXO	M14	OPÇÕES	DWE4314N-B2 (220V)
Ø DO DISCO	4-1/2" - 5" (115-125 mm)	ACOMPANHA	Manual de instruções, 1 empunhadura lateral, 1 capa de proteção e 1 chave hexagonal de 6 mm.
VEL. SEM CARGA	11.000 RPM	EMBALAGEM	Caixa de papelão
VELOCIDADE	1		
GATILHO HOMEM-MORTO	Sim		



DWE4336

ESMERILHADEIRA ANGULAR 4 1/2" 5" (115-125MM) 1500W

MOTOR BRUSHLESS	Não	EMBREAGEM DE SEGURANÇA	Sim
POTÊNCIA	1.500 W	PESO	2,5 Kg
EIXO	M14	OPÇÕES	DWE4336-B2 (220V)
Ø DO DISCO	4-1/2" - 5" (115-125 mm)	ACOMPANHA	Manual de instruções, 1 empunhadura lateral, 1 capa de proteção e 1 chave hexagonal de 6 mm.
VEL. SEM CARGA	2.800-10.000 RPM	EMBALAGEM	Caixa de papelão
VELOCIDADE	variável		
GATILHO HOMEM-MORTO	Não		



DW831

ESMERILHADEIRA ANGULAR 4 1/2"- 5" (115-125MM) 1500W

MOTOR BRUSHLESS	Não	EMBREAGEM DE SEGURANÇA	Não
POTÊNCIA	1.400 W	PESO	2,5 Kg
EIXO	M14	OPÇÕES	DW831-B2 (220V)
Ø DO DISCO	5" (125 mm)	ACOMPANHA	Manual de instruções, 1 empunhadura lateral, 1 capa de proteção e 1 chave de 2 pinos.
VEL. SEM CARGA	11.000 RPM	EMBALAGEM	Caixa de papelão
VELOCIDADE	1		
GATILHO HOMEM-MORTO	Não		



DWE4212

ESMERILHADEIRA ANGULAR 4 1/2"-5" (115-125MM) 1.200W

MOTOR BRUSHLESS	Não	EMBREAGEM DE SEGURANÇA	Não
POTÊNCIA	1.200 W	PESO	2,1 Kg
EIXO	M14	OPÇÕES	DWE4212-B2 (220V) DWE4212-BR (127V)
Ø DO DISCO	4-1/2" - 5" (115-125 mm)	ACOMPANHA	Manual de instruções, 1 empunhadura lateral, 1 capa de proteção e 1 chave hexagonal de 6 mm.
VEL. SEM CARGA	220V - 11.000 RPM 127v - 11.500 RPM	EMBALAGEM	Caixa de papelão
VELOCIDADE	1		
GATILHO HOMEM-MORTO	Não		



DWE4118

ESMERILHADEIRA ANGULAR 4 1/2" (115MM) VV 950W

MOTOR BRUSHLESS	Não	EMBREAGEM DE SEGURANÇA	Não
POTÊNCIA	950 W	PESO	2,4 Kg
EIXO	M14	OPÇÕES	DWE4118-B2 (220V)
Ø DO DISCO	4-1/2" (115 mm)	ACOMPANHA	Manual de instruções, 1 empunhadura lateral, 1 capa de proteção e 1 chave hexagonal de 6 mm.
VEL. SEM CARGA	3.000 A 11.000 RPM	EMBALAGEM	Caixa de papelão
VELOCIDADE	6		
GATILHO HOMEM-MORTO	Não		



DWE4120

ESMERILHADEIRA ANGULAR 4 1/2" (115MM) 900W

MOTOR BRUSHLESS	Não	EMBREAGEM DE SEGURANÇA	Não
POTÊNCIA	900 W	PESO	1,8 Kg
EIXO	M14	OPÇÕES	DWE4120B2B (220V) DWE4120BR (127V)
Ø DO DISCO	4-1/2" (115 mm)	ACOMPANHA	Manual de instruções, 1 empunhadura lateral, 1 capa de proteção e 1 chave hexagonal de 6 mm.
VEL. SEM CARGA	12.000 RPM	EMBALAGEM	Caixa de papelão
VELOCIDADE	1		
GATILHO HOMEM-MORTO	Não		



DWE4020

ESMERILHADEIRA ANGULAR 4 1/2" (115MM) 800W

MOTOR BRUSHLESS	Não	EMFREAGEM DE SEGURANÇA	Não
POTÊNCIA	800 W	PESO	1,7 Kg
EIXO	M14	OPÇÕES	DWE4020B2B (220V) DWE4020BR (127V)
Ø DO DISCO	4-1/2" (115 mm)	ACOMPANHA	Manual de instruções, 1 empunhadura lateral, 1 capa de proteção e 1 chave hexagonal de 6 mm.
VEL. SEM CARGA	12.000 RPM	EMBALAGEM	Caixa de papelão
VELOCIDADE	1		
GATILHO HOMEM-MORTO	Não		



DWE750

ESMERILHADEIRA 4 1/2" (115 mm) 750W ULTRA SLIM

Compacta, potente e mais durável

MOTOR BRUSHLESS	Não	EMFREAGEM DE SEGURANÇA	Não
POTÊNCIA	750 W	PESO	2,5 Kg
EIXO	M14	OPÇÕES	DWE750-B2 (220V) DWE750-BR (127V)
Ø DO DISCO	4-1/2" (115 mm)	ACOMPANHA	Manual de instruções, 1 empunhadura lateral, 1 capa de proteção e 1 chave hexagonal de 6 mm.
VEL. SEM CARGA	12.000 RPM	EMBALAGEM	Caixa de papelão
VELOCIDADE	1		
GATILHO HOMEM-MORTO	Não		





DEWALT

ESMERILHADEIRAS ANGULARES

DWE4579N

ESMERILHADEIRA ANGULAR 9" (230MM) 2.700W

Máxima segurança

MOTOR BRUSHLESS	Não	EMBREGEM DE SEGURANÇA	Sim
POTÊNCIA	2.700 W	PESO	6,2 Kg
EIXO	M14	OPÇÕES	DWE4579NB2 (220V)
Ø DO DISCO	9" (230 mm)	ACOMPANHA	Manual de instruções, 1 empunhadura lateral, 1 capa de proteção e 1 chave de 2 pinos.
VEL. SEM CARGA	6.500 RPM	EMBALAGEM	Caixa de papelão
VELOCIDADE	1		
GATILHO HOMEM-MORTO	Sim		



DWE496

ESMERILHADEIRA ANGULAR 9" (230MM) 2.600W

Máxima segurança

MOTOR BRUSHLESS	Não	EMBREGEM DE SEGURANÇA	Não
POTÊNCIA	2.600 W	PESO	5,6 Kg
EIXO	M14	OPÇÕES	DWE496B2 (220V)
Ø DO DISCO	9" (230 mm)	ACOMPANHA	Manual de instruções, 1 empunhadura lateral, 1 capa de proteção e 1 chave de 2 pinos.
VEL. SEM CARGA	6.500 RPM	EMBALAGEM	Caixa de papelão
VELOCIDADE	1		
GATILHO HOMEM-MORTO	Sim		



DWE4559

ESMERILHADEIRA ANGULAR 9" (230MM) 2.400W COM SISTEMA EXPULSÃO DE PÓ

Limpeza garantida com sistema de expulsão de pó

MOTOR BRUSHLESS	Não	EMBREGEM DE SEGURANÇA	Sim
POTÊNCIA	2.400 W	PESO	5,8 Kg
EIXO	M14	OPÇÕES	DWE4559B2 (220V)
Ø DO DISCO	9" (230 mm)	ACOMPANHA	Manual de instruções, 1 empunhadura lateral, 1 capa de proteção e 1 chave de 2 pinos.
VEL. SEM CARGA	6.500 RPM	EMBALAGEM	Caixa de papelão
VELOCIDADE	1		
GATILHO HOMEM-MORTO	Não		



DWE490**ESMERILHADEIRA ANGULAR 9" (230MM) 2.200W**

MOTOR BRUSHLESS	Não	EMBREAGEM DE SEGURANÇA	Não
POTÊNCIA	2.200 W	PESO	5,8 Kg
EIXO	M14	OPÇÕES	DWE490B2 (220V) DWE490BR (127V)
Ø DO DISCO	9" (230 mm)	ACOMPANHA	Manual de instruções, 1 empunhadura lateral, 1 capa de proteção e 1 chave de 2 pinos.
VEL. SEM CARGA	6.500 RPM	EMBALAGEM	Caixa de papelão
VELOCIDADE	1		
GATILHO HOMEM-MORTO	Não		

**DWE4577N****ESMERILHADEIRA ANGULAR 7" (180MM) 2.700W**

Máxima segurança

MOTOR BRUSHLESS	Não	EMBREAGEM DE SEGURANÇA	Sim
POTÊNCIA	2.700 W	PESO	6,7 Kg
EIXO	M14	OPÇÕES	DWE4577NB2 (220V)
Ø DO DISCO	7" (180 mm)	ACOMPANHA	Manual de instruções, 1 empunhadura lateral, 1 capa de proteção e 1 chave de 2 pinos.
VEL. SEM CARGA	8.500 RPM	EMBALAGEM	Caixa de papelão
VELOCIDADE	1		
GATILHO HOMEM-MORTO	Sim		



DWE4557

ESMERILHADEIRA ANGULAR 7" (180MM) 2.400W COM SISTEMA EXPULSÃO DE PÓ

Limpeza garantida com sistema de expulsão de pó

MOTOR BRUSHLESS	Não	EMBREGEM DE SEGURANÇA	Sim
POTÊNCIA	2.400 W	PESO	4,2 Kg
EIXO	M14	OPÇÕES	DWE4557B2 (220V)
Ø DO DISCO	7" (180 mm)	ACOMPANHA	Manual de instruções, 1 empunhadura lateral, 1 capa de proteção e 1 chave de 2 pinos.
VEL. SEM CARGA	8.500 RPM	EMBALAGEM	Caixa de papelão
VELOCIDADE	1		
GATILHO HOMEM-MORTO	Sim		



DWE497

ESMERILHADEIRA ANGULAR 7" (180MM) 2.600W

MOTOR BRUSHLESS	Não	EMBREGEM DE SEGURANÇA	Não
POTÊNCIA	2.600 W	PESO	5,6 Kg
EIXO	M14	OPÇÕES	DWE497B2 (220V)
Ø DO DISCO	7" (180 mm)	ACOMPANHA	Manual de instruções, 1 empunhadura lateral, 1 capa de proteção e 1 chave de 2 pinos.
VEL. SEM CARGA	8.500 RPM	EMBALAGEM	Caixa de papelão
VELOCIDADE	1		
GATILHO HOMEM-MORTO	Não		



DWE491

ESMERILHADEIRA ANGULAR 7" (180MM) 2.200W

MOTOR BRUSHLESS	Não	EMBREGEM DE SEGURANÇA	Não
POTÊNCIA	2.200 W	PESO	4,1 Kg
EIXO	M14	OPÇÕES	DWE491B2 (220V) DWE491BR (127V)
Ø DO DISCO	7" (180 mm)	ACOMPANHA	Manual de instruções, 1 empunhadura lateral, 1 capa de proteção e 1 chave de 2 pinos.
VEL. SEM CARGA	8.500 RPM	EMBALAGEM	Caixa de papelão
VELOCIDADE	1		
GATILHO HOMEM-MORTO	Não		





DEWALT

LIXADEIRAS ANGULARES

DWE493PW

LIXADEIRA ANGULAR 7" (180 mm) 2.200W

MOTOR BRUSHLESS	Não
POTÊNCIA	2.200 W
EIXO	M14
Ø DO DISCO	7" (180 mm)
VELOCIDADE SEM CARGA	5.500 RPM
VELOCIDADE	1

PESO	4,2 Kg
OPÇÕES	DWE493PWB2 (220V) DWE493PWBR (127V)
ACOMPANHA	Manual de instruções, 1 empunhadora auxiliar, 1 disco de apoio para lixa, 1 flange m14
EMBALAGEM	Caixa de papelão



DWP849X

LIXADEIRA / POLITRIZ 7"/ 9" (180-230 mm) 1.250W VV

MOTOR BRUSHLESS	Não
POTÊNCIA	1.250 W
EIXO	M14
Ø DO DISCO	7" - 9" (180-230 mm)
VELOCIDADE SEM CARGA	0-600 / 0-1.000 / 0-1.400 / 0-1.800 / 0-2.200 / 0-2.600 / 0-3.000 / 0-3.500 RPM
VELOCIDADE	8

PESO	3,1 Kg
OPÇÕES	DWP849XB2 (220V) DWP849XBR (127V)
ACOMPANHA	Manual de instruções, 1 empunhadora auxiliar, 1 empunhadura tipo alça, 1 disco de borracha, 1 boné de pele, 1 flange m14, 1 chave hexagonal (8 mm)
EMBALAGEM	Caixa de papelão





DEWALT

RETIFICADEIRAS

DWE4997VS

RETIFICADEIRA 1/4" (6,35MM) E 6MM BRUSHLESS 1300W

MOTOR BRUSHLESS	Sim	LED	Sim
POTÊNCIA	1.300 W	PESO	1,96 KG
PINÇA	Pinça 1/4" (6,35 mm) pinça 6 mm reductor 1/8"	OPÇÕES	DWE4997VS-B2 (220V)
CAPACIDADE PONTA MONTADA	2" (50 mm)	ACOMPANHA	Manual de instruções, duas chaves de aperto 13 x 17 mm, pinça de 6 mm com redução de 1/8" (b2 - 6 mm)
VEL. SEM CARGA	7500 -25000 RPM	EMBALAGEM	Caixa papelão
VELOCIDADE	Variável		



BRUSHLESS MOTOR

DWE4887

RETIFICADEIRA 1/4" (6,35MM) E 6MM 450W

MOTOR BRUSHLESS	Não	LED	Não
POTÊNCIA	450 W	PESO	1,65 Kg
PINÇA	Pinça 1/4" (6,35 mm) pinça 6 mm	OPÇÕES	DWE4887-B2 (220V)
CAPACIDADE PONTA MONTADA	1-1/2" (38 mm)	ACOMPANHA	Manual de instruções, 1 pinça 1/4" para 1/8", 2 chaves para troca de pinça (13 mm e 17 mm)
VEL. SEM CARGA	25.000 RPM	EMBALAGEM	Caixa papelão
VELOCIDADE	1		





SERRA DE CORTE RÁPIDO

D28730**SERRA DE CORTE RÁPIDO 14" (355 mm) 2.300W**

POTÊNCIA	2.300 W
EIXO	1" (25,4 mm)
Ø DO DISCO	14" (355 mm)
VEL. SEM CARGA	3.800 RPM
ÂNGULO DE CORTE	0-45°
CAPACIDADE MÁX. CORTE EM 90°	Tubo redondo: ø 15 mm perfil: 115 mm perfil retangular: a = 105 mm x l = 95 mm a = 229 mm x l = 76 mm cantoneira: a = 115 mm x l 37 mm"
CAPACIDADE MÁX. CORTE EM 45°	Tubo redondo: ø 125 mm perfil: 98 mm perfil retangular: a = 105 mm x l = 95 mm cantoneira: a = 95 mm x l = 95 mm"
PESO	17 Kg
OPÇÕES	D28730-B2 (220V) D28730-BR (127V)
ACOMPANHA	Manual de instruções, 1 disco de corte 14" (355 mm), 1 morsa e 1 chave fixa 17 mm
EMBALAGEM	Caixa de papelão

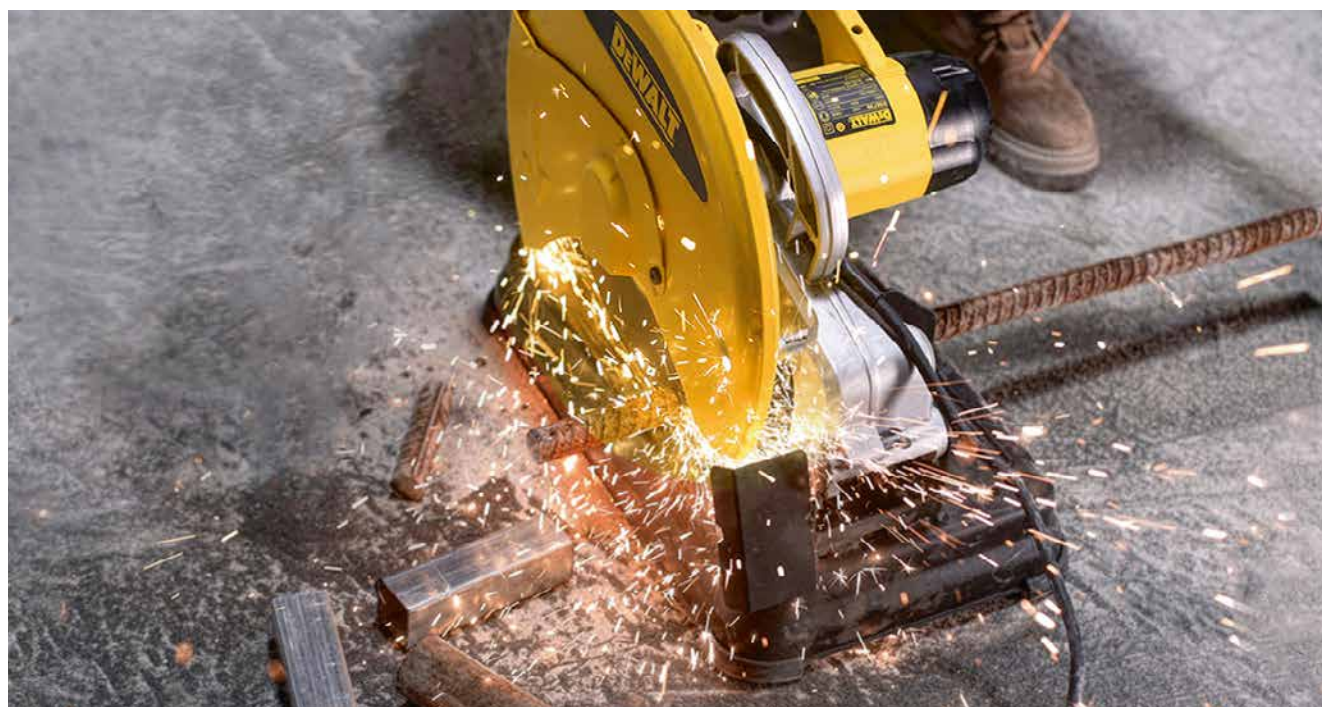



SERRA SABRE

DW304PK

SERRA SABRE VELOCIDADE VARIÁVEL 1.000W COM MALETA

POTÊNCIA	1.000 W
ENCAIXE	Rápido
VEL. SEM CARGA	0-2.900 GPM
VELOCIDADE VAIÁVEL	Sim
LED	Não
PESO	DW304PK-B2 (220V) DW304PK-BR (127V)
OPÇÕES	Manual de instruções, lâmina 6" (madeira) e maleta
EMBALAGEM	Maleta plástica





SOPRADORES

D26414**SOPRADOR TÉRMICO 2.000W CONTROLE DIGITAL DE TEMPERATURA
DISPLAY LCD**

MOTOR BRUSHLESS	Não
POTÊNCIA	220V - 2.000 W 127v - 1.550 W
TEMPERATURA	50°C - 600°C
FLUXO DE AR	250 / 500 LPM
VELOCIDADE	2
DISPLAY LCD	Sim

PESO	0,85 Kg
OPÇÕES	D26414-B2 (220V) D26414-BR (127V)
ACOMPANHA	Manual de instruções, 1 bocal cônico (20 mm), 1 bocal plano (50 mm)
EMBALAGEM	Caixa papelão

**D26411****SOPRADOR TÉRMICO 2000W**

MOTOR BRUSHLESS	Não
POTÊNCIA	220V - 2.000 W 127v - 1.550 W
TEMPERATURA	50°C - 600°C
FLUXO DE AR	240 / 450 LPM
VELOCIDADE	2
DISPLAY LCD	Não

PESO	0,82 Kg
OPÇÕES	D26411-B2 (220V) D26411-BR (127V)
ACOMPANHA	Manual de instruções, 1 bocal cônico (20 mm), 1 bocal plano (50 mm)
EMBALAGEM	Caixa papelão





SERRAS MÁRMORE

DW862**SERRA MÁRMORE 4 3/8" (125 mm) 1.400W**

MOTOR BRUSHLESS	Não
POTÊNCIA	1.400 W
Ø DO EIXO (FURO)	20 mm
Ø DO DISCO	105 - 125 mm
VEL. SEM CARGA	13.000 RPM
CAPACIDADE DE CORTE 90°	38 mm

PESO	2,7 Kg
OPÇÕES	DW862B2 (220V) DW862BR (127V)
ACOMPANHA	Manual de instruções e chave hexagonal 5 mm
EMBALAGEM	Caixa papelão

**DW862W****SERRA MÁRMORE 4 3/8" (125 mm) 1.400W COM 1 DISCO DIAMANTADO E KIT REFRIGERAÇÃO**

MOTOR BRUSHLESS	Não
POTÊNCIA	1.400 W
Ø DO EIXO (FURO)	20 mm
Ø DO DISCO	105 - 125 mm
VEL. SEM CARGA	13.000 RPM
CAPACIDADE DE CORTE 90°	38 mm

PESO	2,7 Kg
OPÇÕES	DW862WB2 (220V) DW862WBR (127V)
ACOMPANHA	Manual de instruções, 1 disco diamantado (turbo), kit refrigeração e chave hexagonal 5 mm
EMBALAGEM	Caixa papelão

**DW862WA****SERRA MÁRMORE 4 3/8" (125 mm) 1.400W COM 3 DISCO DIAMANTADOS**

MOTOR BRUSHLESS	Não
POTÊNCIA	1.400 W
Ø DO EIXO (FURO)	20 mm
Ø DO DISCO	105 - 125 mm
VEL. SEM CARGA	13.000 RPM
CAPACIDADE DE CORTE 90°	38 mm

PESO	2,7 Kg
OPÇÕES	DW862WAB2 DW862WABR
ACOMPANHA	Manual de instruções, 3 discos diamantados (turbo) e chave hexagonal 5 mm
EMBALAGEM	Caixa papelão





SERRAS CIRCULARES

DWE575**SERRA CIRCULAR 7 1/4" (184 mm) 1.800W COM DISCO DE 18 DENTES**

Base de alumínio

MOTOR BRUSHLESS	Não	ÂNGULO DE CORTE	0-57°
POTÊNCIA	1.800 W	BASE ALUMÍNIO	Sim
Ø DO EIXO (FURO)	5/8" (16 mm)	PESO	4,0 Kg
Ø DO DISCO	7-1/4" X 5/8" (184 x 16 mm)	OPÇÕES	DWE575-B2 (220V) DWE575-BR (127V)
VEL. SEM CARGA	5.500 RPM	ACOMPANHA	Manual de instruções, 1 disco de widea 7", 1 chave 1/2" para troca da lâmina.
CAPACIDADE DE CORTE 90°	65 mm	EMBALAGEM	Caixa papelão
CAPACIDADE DE CORTE BISEL 45°	51 mm		

**DWE560****SERRA CIRCULAR 7 1/4" (184 mm) 1.400W COM DISCO DE 18 DENTES**

MOTOR BRUSHLESS	Não	ÂNGULO DE CORTE	0-48°
POTÊNCIA	1.400 W	BASE ALUMÍNIO	Não
Ø DO EIXO (FURO)	5/8" (16 mm)	PESO	3,5 Kg
Ø DO DISCO	7-1/4" X 5/8" (184 x 16 mm)	OPÇÕES	DWE560B2 (220V) DWE560BR (127V)
VEL. SEM CARGA	5.500 RPM	ACOMPANHA	Manual de instruções, 1 disco de widea 7", 1 chave 1/2" para troca da lâmina.
CAPACIDADE DE CORTE 90°	65 mm	EMBALAGEM	Caixa papelão
CAPACIDADE DE CORTE BISEL 45°	42 mm		



DWS520KT
SERRA CIRCULAR MANUAL DE TRILHO 6 1/2" (165 mm) 1.300W 4.000 RPM

Encaixe para aspiração em pó

MOTOR BRUSHLESS		ÂNGULO DE CORTE	0-47°
POTÊNCIA	1.300 W	BASE ALUMÍNIO	Não
Ø DO EIXO (FURO)	1/2" (12,7 mm)	PESO	8,3 Kg
Ø DO DISCO	6 1-2" (165 mm)	OPÇÕES	DWS520K-B2 (220V)
VEL. SEM CARGA	1.750 - 4.000 RPM	ACOMPANHA	Manual de instruções, 1 serra circular, 1 lâmina de 6 1/2" (165 mm) e maleta
CAPACIDADE DE CORTE 90°	55 mm	EMBALAGEM	Maleta plástica
CAPACIDADE DE CORTE BISEL 45°	42 mm		

DWS5026
GRAMPO SARGENTO PARA SERRA DE TRILHO PARA SERRA CIRCULAR

Compatível com DWS520KT

OPÇÕES	DWS5026
ACOMPANHA	Manual de instruções, 2 grampos sargento
EMBALAGEM	Caixa de papelão

DE6292-XJ
KIT CONECTOR PARA SERRA DE TRILHO PARA SERRA CIRCULAR

 Aumente o tamanho dos seu trilho.
 Compatível com trilhos DEWALT

OPÇÕES	DE6292-XJ
ACOMPANHA	Manual de instruções
EMBALAGEM	Bolsa plástica

DWS5020-B3
TRILHO GUIA AVULSO 1,2M PARA SERRA CIRCULAR

Sistema de corte TrackSaw folga zero e cortes precisos



OPÇÕES	DE6292-XJ
ACOMPANHA	Manual de instruções
EMBALAGEM	Bolsa plástica

DWS5023-B3
TRILHO GUIA AVULSO 2,6M PARA SERRA CIRCULAR

Sistema de corte TrackSaw folga zero E cortes precisos.



OPÇÕES	DE6292-XJ
ACOMPANHA	Manual de instruções
EMBALAGEM	Bolsa plástica



SERRA TICO-TICO

DWE300**SERRA TICO-TICO VELOCIDADE VARIÁVEL 650W
AÇÃO PENDULAR E ENGATE RÁPIDO**

MOTOR BRUSHLESS	Não	ÂNGULO DE CORTE	0° - 45°
POTÊNCIA	650 W	LED	Não
ENCAIXE	Tipo "T"	PESO	2,4 Kg
VELOCIDADE SEM CARGA	0-500 A 0-3200 GPM	OPÇÕES	DWE300B2 (220V) DWE300BR (127V)
CAPACIDADE MÁXIMA DE CORTE	Madeira: 130 mm Metal: 10 mm	ACOMPANHA	Manual de instrução, lâmina para madeira, 1 protetor de sapata
AVANÇO PENDULAR	3 posições	EMBALAGEM	Caixa de papelão





SERRAS DE ESQUADRIA

DWS780

SERRA DE MEIA ESQUADRIA 12" (305 mm) 1.675W - COM BRAÇO TELESCÓPICO E DISCO DE 60 DENTES

MOTOR BRUSHLESS	Não
POTÊNCIA	1.675 W
Ø DO EIXO (FURO)	5/8" (16 mm)
Ø DO DISCO	12" (305 mm)
VEL. SEM CARGA	3.800 RPM
CAPACIDADE DE CORTE 90°	A = 112 mm x l = 231 mm l = 349 mm x a = 76 mm
CAPACIDADE DE CORTE 45°	A = 112 mm x l = 147 mm l = 244 mm x a = 76 mm
CAPACIDADE MÁX. CORTE BISEL 45°	Esquerda a = 79 mm x l = 290 mm l = 349 mm x a = 43 mm direita a = 56 mm x l = 290 mm l = 349 mm x a = 28 mm

BRAÇO TELESCÓPICO	Sim
ESQUADRIA	Esquerda 0-50° direita 0-60°
INCLINAÇÃO	0-49°
PARADA	Esquerda 15°, 22.5°, 31.6°, 45° Direita 15°, 22.5°, 31.6°, 45° E 60°
PESO	24 Kg
OPÇÕES	DWS780-B2 (220V) DWS780-BR (127V)
ACOMPANHA	Manual de instruções, 1 lâmina de serra 12" 60 dentes atb, 1 morsa vertical, 1 coletor de pó, 1 chave dupla (soquete 13 mm/torx 30)
EMBALAGEM	Caixa de papelão



DWS715

SERRA DE MEIA ESQUADRIA 12" (305 mm) 1.600W - COM DISCO DE 80 DENTES

MOTOR BRUSHLESS	Não
POTÊNCIA	1.600 W
Ø DO EIXO (FURO)	5/8" (16 mm)
Ø DO DISCO	12" (305 mm)
VEL. SEM CARGA	4.000 RPM
CAPACIDADE DE CORTE 90°	A = 92 mm x l = 159 mm l = 200 mm x a = 59 mm
CAPACIDADE DE CORTE 45°	A = 92 mm x l = 110 mm l = 140 mm x a = 59 mm
CAPACIDADE MÁX. CORTE BISEL 45°	Esquerda a = 64 mm x l = 159 mm l = 200 mm x a = 33 mm

BRAÇO TELESCÓPICO	Não
ESQUADRIA	Esquerda 0-48° direita 0-3°
INCLINAÇÃO	0-48°
PARADA	-
PESO	16 Kg
OPÇÕES	DWS715-B2 (220V) DWS715-BR (127V)
ACOMPANHA	Manual de instruções, 1 lâmina de serra 12" 80 dentes tcg, 1 morsa vertical, 1 coletor de pó, 1 chave dupla (soquete 6 mm/torx 30)
EMBALAGEM	Caixa de papelão

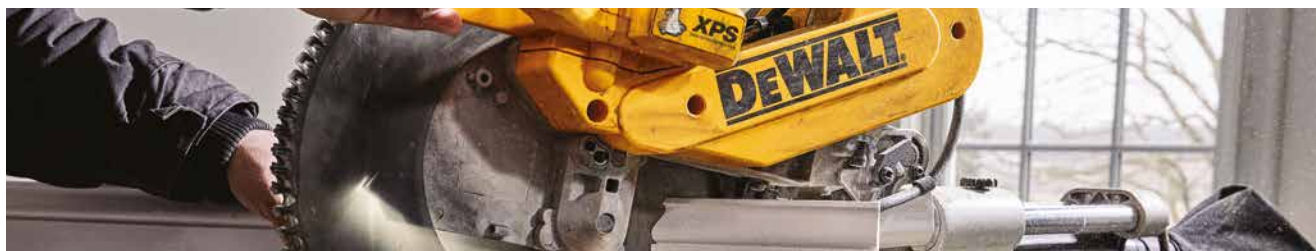

DW714**SERRA DE MEIA ESQUADRIA 10" (254 mm) 1.650W - COM DISCO DE 80 DENTES**

MOTOR BRUSHLESS	Não
POTÊNCIA	1.675 W
Ø DO EIXO (FURO)	5/8" (16 mm)
Ø DO DISCO	10" (254 mm)
VEL. SEM CARGA	4.600 RPM
CAPACIDADE DE CORTE 90°	A = 89 mm x l = 95 mm l = 130 mm x a = 68 mm
CAPACIDADE DE CORTE 45°	A = 89 mm x l = 67 mm l = 91 mm x a = 68 mm"
CAPACIDADE MÁX. CORTE BISEL 45°	Esquerda a = 50 mm x l = 95 mm l = 130 mm x a = 40 mm

BRAÇO TELESCÓPICO	Não
ESQUADRIA	Esquerda 0-47° direita 0-52°
INCLINAÇÃO	0-45°
PARADA	-
PESO	13,1 Kg
OPÇÕES	DW714-B2 (220V) DW714-BR (127V)
ACOMPANHA	Manual de instruções, 1 lâmina de serra 10" 80 dentes tcg, 1 morsa vertical, 2 extensões de mesa, 1 coletor de pó, 1 chave dupla (soquete 6 mm/fenda #2)
EMBALAGEM	Caixa de papelão





SERRAS DE MESA

DWE7492

SERRA DE MESA 10" (254 mm) 2.000W 4.800 RPM - COM DISCO DE 24 DENTES

MOTOR BRUSHLESS	Não	INCLINAÇÃO A ESQUERDA	0-45°
POTÊNCIA	2.000 W	DIMENSÕES DA MESA	570 X 570 mm
Ø DO EIXO (FURO)	5/8" (16 mm)	PESO	20 Kg
Ø DO DISCO	10" (254 mm)	OPÇÕES	DWE7492-B2 (220V)
VEL. SEM CARGA	3.850 RPM	ACOMPANHA	Manual de instruções, 1 disco de serra 10" 24 dentes, 1 capa de proteção, 1 guia de corte lateral, 1 guia de corte paralelo, 1 chave (13/22 mm), 1 chave fixa (22 mm), 1 régua de corte, 1 vara de empurre
LARGURA MÁX. CORTE	Esquerda: 311 mm direita: 508 mm	EMBALAGEM	Caixa de papelão
CAPACIDADE DE CORTE BISEL 45°	57 mm		
CAPACIDAD MÁXIMA DE CORTE	77 mm		



DWE7470

SERRA DE MESA 10" (254 mm) 1.800W 4.000 RPM - COM DISCO DE 40 DENTES

MOTOR BRUSHLESS	Não	INCLINAÇÃO A ESQUERDA	0-45°
POTÊNCIA	1.800 W	DIMENSÕES DA MESA	508 X 495 mm
Ø DO EIXO (FURO)	5/8" (16 mm)	PESO	21 Kg
Ø DO DISCO	10" (254 mm)	OPÇÕES	DWE7470-B2 (220V) DWE7470-BR (127V)
VEL. SEM CARGA	5.000 RPM	ACOMPANHA	Manual de instruções, 1 disco de serra 10" com 40 dentes, 1 capa de proteção, 1 guia lateral, 1 guia para corte em ângulo, 1 vara de empurre
LARGURA MÁX. CORTE	Esquerda: - direita: 406 mm	EMBALAGEM	Caixa de papelão
CAPACIDADE DE CORTE BISEL 45°	64 mm		
CAPACIDAD MÁXIMA DE CORTE	76 mm		





DEWALT

PLAINAS

DW680

PLAINA ELÉTRICA (2,5 mm) 600W 15.000 RPM

MOTOR BRUSHLESS	Não	PESO	2,8 Kg
POTÊNCIA	600 W	OPÇÕES	DW680-B2 (220V)
VEL. SEM CARGA	15.000 RPM	ACOMPANHA	Manual de instruções, guia paralela, 1 chave hexagonal (5 mm), 1 chave hexagonal (2,5 mm), 1 gabarito, 1 parafuso borboleta, 1 adaptador para coletor de pó e 2 lâminas de HSS reversíveis (instaladas)
CAPACIDADE MÁX. POR PASSADA	2,5 mm		
PROFUNDIDADE MÁX. DE CORTE	13 mm		
LARGURA DE CORTE	82 mm		
TIPO DE LÂMINA	HSS reversível	EMBALAGEM	Caixa papelão
RANHURAS PARA BISELAR	3		



D26676

PLAINA ELÉTRICA (1 mm) 550W 17.000 RPM

MOTOR BRUSHLESS	Não	RANHURAS PARA BISELAR	1
POTÊNCIA	550 W	PESO	2,6 Kg
VEL. SEM CARGA	17.000 RPM	OPÇÕES	D26676-B2 (220V) D26676-BR (127V)
CAPACIDADE MÁX. POR PASSADA	1,0 mm	ACOMPANHA	Manual de instruções, guia paralela, 1 chave soquete, 1 gabarito, 1 suporte de afiação, 2 lâminas de HSS (instaladas)
PROFUNDIDADE MÁX. DE CORTE	9 mm		
LARGURA DE CORTE	82 mm	EMBALAGEM	Caixa papelão
TIPO DE LÂMINA	HSS reafióvel		





DESENGROSSADEIRA



DW733

DESENGROSSADEIRA PORTÁTIL 1800W

MOTOR BRUSHLESS	Não	QUANTIDADE DE LÂMINAS	2
POTÊNCIA	1.800 W	PESO	33,6 KG
VELOCIDADE SEM CARGA	10.000 RPM	OPÇÕES	DW733-B2 (220V)
VELOCIDADE DE PROCESSAMENTO	8 m/min	ACOMPANHA	Manual de instruções, 1 correia de reposição, 1 chave fixa 8/10 mm, 1 chave hexagonal 2.5 mm, 1 chave hexagonal 4.0 mm, 1 gabarito de regulagem das lâminas, 1 adaptador e redução para aspiração e 1 condutor empurrar madeira
CAPACIDADE MÁX. POR PASSADA	Largura <140 mm: 3,2 mm largura 140-318 mm: 2,0 mm	EMBALAGEM	Caixa papelão
LARGURA MÁX.	318 mm		
ALTURA MÁX.	152 mm		
TIPO DE LÂMINA	HSS reafiável		



ACESSÓRIOS

CÓDIGO	DESCRIÇÃO	MÚLTIPLO
DW7332-LA	Par de lâminas para Desengrossadeira DW733	1

*Medidas em milímetros.





TUPIA

DW621**TUPIA DE COLUNA 1/4" (6,35MM), 6MM E 8MM 1.100W**

MOTOR BRUSHLESS	Não	LED	Não
POTÊNCIA	1.100 W	PESO	3,1 Kg
VELOCIDADE SEM CARGA	8.000-24.000 RPM	OPÇÕES	DW621-B2 (220V)
VELOCIDADE	6	ACOMPANHA	Manual de instruções, guia paralela, 2 hastes, adaptador para extração de pó, chave fixa (17 mm), 3 pinças (6 mm, 1/4" (6,35 mm) e 8 mm)
PINÇA	1/4" (6,35 mm) / 6 mm / 8 mm		
CAPACIDADE	2- 3/8" (60 mm)	EMBALAGEM	Caixa de papelão
PROFUNDIDADE DE CORTE	55 mm		





LIXADEIRAS

DWE6421

LIXADEIRA ROTO ORBITAL DE 5" (125 mm) 280W

MOTOR BRUSHLESS	Não	PESO	1,5 Kg
POTÊNCIA	280 W	OPÇÕES	DWE6421-B2 (220V) DWE6421-BR(127V)
TIPO DE LIXA	5" (125 mm) perfurada	ACOMPANHA	Manual de instruções e coletor de pó
VELOCIDADE SEM CARGA	12.000 OPM	EMBALAGEM	Caixa papelão
FIXAÇÃO DA LIXA	Auto aderente com 8 furos		



DWE6411

LIXADEIRA ORBITAL 1/4" DE FOLHA 230W

MOTOR BRUSHLESS	Não	PESO	1,4 Kg
POTÊNCIA	230 W	OPÇÕES	DWE6411B2 (220V) DWE6411BR (127V)
TIPO DE LIXA	1/4 De folha	ACOMPANHA	Manual de instruções, coletor de pó e perfurador de lixas
VELOCIDADE SEM CARGA	14.000 OPM	EMBALAGEM	Caixa papelão
FIXAÇÃO DA LIXA	Presilha metálica		





DEWALT

ASPIRADORES

DWV010

ASPIRADOR INDUSTRIAL LÍQUIDOS E SÓLIDOS 30L (8 GALÕES)
2 FILTROS HEPA 1500W

MOTOR BRUSHLESS	Não	FUNÇÃO DE SOPRO	Sim
POTÊNCIA	1.500 W	ÍNDICE DE PROTEÇÃO	Ip44
CAPACIDADE DO TANQUE	30 L	NÍVEL DE POTÊNCIA SONORA	96 Db (a)
CAPACIDADE DE SUCCÃO DE AR	150 CFM	PESO	9,9 Kg
TIPO DE FILTRO	Hepa	OPÇÕES	DWV010-B2 (220V)
QUANTIDADE DE FILTROS	2	ACOMPANHA	Manual de instruções, 2 filtros hepa, 1 mangueira (2,5 m), 1 adaptador DWV9130
ASPIRAÇÃO DE LÍQUIDOS	SIM		
EMBALAGEM		Caixa papelão	



DWV106

ASPIRADOR INDUSTRIAL LÍQUIDOS E SÓLIDOS 22L (6 GALÕES) 1100W

MOTOR BRUSHLESS	Não	NÍVEL DE POTÊNCIA SONORA	88 Db (a)
POTÊNCIA	1.100 W	PESO	6,7 Kg
CAPACIDADE DO TANQUE	23 L	OPÇÕES	DWV106-B2 (220V) DWV106-BR (127V)
CAPACIDADE DE SUCCÃO DE AR	85 CFM	ACOMPANHA	Manual de instruções, 1 mangueira, 2 tubos extensores, 1 escova para pisos, 1 bocal para cantos e frestas, 1 bocal para tecidos e superfícies, 1 coletor descartável, 1 filtro clean connect, 4 rodízios, 4 parafusos st3.9 X 16f e bolsa para acessórios
TIPO DE FILTRO	Standard		
QT. DE FILTROS	1	EMBALAGEM	Caixa papelão
ASPIRAÇÃO DE LÍQUIDOS	Sim		
FUNÇÃO DE SOPRO	Sim		
ÍNDICE DE PROTEÇÃO	Ip44		



ACESSÓRIOS



DXVA19-2558



DXVA19-4101



DXVA19-4102



DXVC6910



DXVC6914



DWV9402-LA



DWE46152-LA

DESCRIÇÃO	Mangueria 1-7/8" 7'	Saco coletor de pó - 3 unidades - 60 L	Saco coletor de pó - 3 unidades - 60 L	Filtro regular compatível com os aspiradores	Filtro hepa	Saco coletor de pó - 5 unidades	Capa de proteção de aspiração para esmerilhadeiras 5" (125 mm)
DADOS TÉCNICOS	Tamanho: 2,1 m	Capacidade: 60 l	Capacidade: 60 l	Filtro refil	Filtro refil hepa	17 L	5" (125 mm)
COMPATIBILIDADE	DWV010 DWV112 DWV109 DWV106	DWV109 DWV106	DWV112	DWV112 DWV109 DWV106	DWV112 DWV109 DWV106	DWV011 DWV009	Todas as esmerilhadeiras de 5" (125 mm) DEWALT
QUANTIDADE EMBALAGEM	1a	3	3	1	1	5	1

DWB800

SOPRADOR/ ASPIRADOR 800W, VELOCIDADE VARIÁVEL

MOTOR BRUSHLESS	Não	NÍVEL DE POTÊNCIA SONORA	102 Db (a)
POTÊNCIA	800 W	PESO	2,6 Kg
VELOCIDADE SEM CARGA	16.000 RPM	OPÇÕES	DWB800-B2 (220V) DWB800-BR (127V)
VELOCIDADES	7	ACOMPANHA	Manual de instruções, 1 bocal e 1 coletor de pó
VOLUME DE AR	4,5 M ³ /min	EMBALAGEM	Caixa papelão



DEWALT



ACESSÓRIOS

Nova formulação que garante o mais alto desempenho, qualidade e durabilidade para as mais exigentes aplicações de corte de metais e aço inoxidável. O melhor aliado dos profissionais da indústria metalúrgica!

Oferecem vida útil até 30% mais longa, velocidade de corte 40% mais rápida e uma sensação de corte suave.* Certificações ABNT e OSA garantindo máxima segurança para os discos de corte. Aumente sua produtividade e maximize seu investimento com os novos discos HP2!



*Comparado a versão anterior.

Discos Abrasivos
DISCOS DE CORTE E DESBASTE

TIPO 41



CORTE

TIPO 27

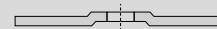

DESBASTE



**APLICAÇÃO:
METAL/INOX**



DISCOS DE CORTE DEWALT HP2 PERFORMANCE SUPERIOR

CÓDIGO	DESCRIÇÃO	DIÂM. (POL)	ESPESS. (MM)	TIPO	FURO (POL)	GRÃO-RESINA	ROTAÇÃO MÁXIMA	
DW84401	Disco de Corte HP2 - 1/2" x 1,0 mm x 7/8"	4-1/2"	1,0mm	41	7/8"	A46T-BF	13.300	25
DW84407	Disco de Corte HP2 - 1/2" x 1,2 mm x 7/8"	4-1/2"	1,2mm	41	7/8"	A46T-BF	13.300	25
DW84402	Disco de Corte HP2 - 1/2" x 1,6 mm x 7/8"	4-1/2"	1,6mm	41	7/8"	A36T-BF	13.300	25
DW84406	Disco de Corte HP2 - 4 1/2" x 3,2 mm x 7/8"	4-1/2"	3,2mm	41	7/8"	A36T-BF	13.300	25
DW84705	Disco de Corte HP2 - 7" x 1,6 mm x 7/8"	7"	1,6mm	41	7/8"	A36T-BF	8.500	25
DW84706	Disco de Corte HP2 - 7" x 1,9 mm x 7/8"	7"	1,9mm	41	7/8"	A36T-BF	8.500	25
DW84704	Disco de Corte HP2 - 7" x 3,2 mm x 7/8"	7"	3,2mm	41	7/8"	A36T-BF	8.500	25
DW84902	Disco de Corte HP2 - 9" x 2,0 mm x 7/8"	9"	2,0mm	41	7/8"	A36T-BF	6.500	25
DW84904	Disco de Corte HP2 - 9" x 3,2 mm x 7/8"	9"	3,2mm	41	7/8"	A36T-BF	6.500	25

CÓDIGO	DESCRIÇÃO	DIÂM. (POL)	ESPESS. (MM)	TIPO	FURO (POL)	GRÃO-RESINA	ROTAÇÃO MÁXIMA	
DW84405	Disco desbaste metal hp2 4 1/2" x 6,4 mm x 7/8"	4-1/2"	6,4mm	27	7/8"	A24X-BF	13.300	10
DW84703	Disco desbaste metal hp2 7" x 6,4 mm x 7/8"	7"	6,4mm	27	7/8"	A24X-BF	8.500	10
DW84903	Disco desbaste metal hp2 9" x 6,4 mm x 7/8"	9"	6,4mm	27	7/8"	A24X-BF	6.500	10





DISCOS ABRASIVOS HP

CÓDIGO	DESCRIÇÃO	DIÂM. (POL)	ESPE. (MM)	TIPO	FURO (POL)	GRÃO-RESINA	ROTAÇÃO MÁXIMA	☒
DW8062	Disco de corte fino - metal / inox 4 1/2" x 1,0mm x 7/8" - Esmerilhadeira	4-1/2"	1,0	41	7/8"	A60-BF	13.300	25
DW8062-AR	Disco de corte fino - metal / inox 4 1/2" x 1,2 mm x 7/8" - Esmerilhadeira	4-1/2"	1,2	41	7/8"	A54S-BF	13.300	25
DW8065-AR	Disco de corte fino - metal / inox 7" x 1,6 mm x 7/8" - Esmerilhadeira	7"	1,6	41	7/8"	A4S-BF	8.500	25
DW8067-AR	Disco de corte fino - metal / inox 9" x 2,0 mm x 7/8" - Esmerilhadeira	9"	2,0	41	7/8"	A54S-BF	6.500	25
DW80143	Disco de corte - metal / inox 14" x 2,5 mm x 1" - Serra de Corte Rápido	14"	2,5	41	1"	A36-BF	4.300	10
DW80144	Disco de corte - metal / inox 14" x 3,2 mm x 1" - Serra de Corte Rápido	14"	3,2	41	1"	A30S-BF	4.300	10
DW80403	Disco desbaste/abert. Canaleta (2 em 1) - metal 4 1/2" x 4,8 mm x 7/8" - Esmerilhadeira	4-1/2"	4,8	27	7/8"	A30R-BF	13.300	10
DW80408	Disco 3 em 1 corte/desbaste/acabamento - metal 4 1/2" x 2,5 mm x 7/8" - Esmerilhadeira	4-1/2"	2,5	-	7/8"	A54T-BFR	13.300	25

APLICAÇÃO:
METAL/INOX



DISCOS ABRASIVOS PARA METAL

CÓDIGO	DESCRIÇÃO	DIÂM. (POL)	ESPE. (MM)	TIPO	FURO (POL)	GRÃO-RESINA	ROTAÇÃO MÁXIMA	☒
DW44530	Disco de corte - metal 4 1/2" x 3,0mm x 7/8" - Esmerilhadeira	4-1/2"	3,0	41	7/8"	A30T-BF	13.300	50
DW44560	Disco de corte - metal 7" x 3,2mm x 7/8" - Esmerilhadeira	7"	3,2	41	7/8"	A30T-BF	8.500	25
DW44600	Disco de corte - metal 9" x 3,2mm x 7/8" - Esmerilhadeira	9"	3,2	41	7/8"	A30T-BF	6.500	25
DW44540	Disco de desbaste - metal 4 1/2" x 6,3mm x 7/8" - Esmerilhadeira	4-1/2"	6,3	27	7/8"	A24R-BF	13.300	25
DW44580	Disco de desbaste - metal 7" x 6,3mm x 7/8" - Esmerilhadeira	7"	6,3	27	7/8"	A24U-BF	8.500	25
DW44610	Disco de desbaste - metal 9" x 6,3mm x 7/8" - Esmerilhadeira	9"	6,3	27	7/8"	A24S-BF	6.500	10
DW44620	Disco de corte - metal 12" x 2,4mm x 1" - Serra de Corte Rápido	12"	2,4	41	1"	A30R-BF	5.100	10
DW44621	Disco de corte - metal 14" x 2,4mm x 1" - Serra de Corte Rápido	14"	2,4	41	1"	A30R-BF	4.100	10



DISCOS ABRASIVOS PARA INOX

CÓDIGO	DESCRIÇÃO	DIÂM. (POL)	ESPE. (MM)	TIPO	FURO (POL)	GRÃO-RESINA	ROTAÇÃO MÁXIMA	☒
DW44800	Disco de corte fino - metal / inox 4 1/2" x 1,6mm x 7/8" - Esmerilhadeira	4-1/2"	1,6	41	7/8"	A/WA46T-BF	13.300	25
DW44801	Disco de corte fino - metal / inox 7" x 2,0mm x 7/8" - Esmerilhadeira	7"	2,0	41	7/8"	A/WA46T-BF	8.500	20
DW44802	Disco de corte fino - metal / inox 9" x 2,00mm x 7/8" - Esmerilhadeira	9"	2,0	41	7/8"	A/WA46T-BF	6.500	25
DW44810	Disco de desbaste - inox 4 1/2" x 6,3mm x 7/8" - Esmerilhadeira	4-1/2"	6,3	27	7/8"	WA24S-BF	13.300	25
DW44811	Disco de desbaste - inox 7" x 6,3mm x 7/8" - Esmerilhadeira	7"	6,3	27	7/8"	WA24S-BF	8.500	25
DW44613	Disco de desbaste - inox 9" x 6,3mm x 7/8" - Esmerilhadeira	9"	6,3	27	7/8"	A/WA30Q-BF	6.500	10



DISCOS DE CORTE CONCRETO

CÓDIGO	DESCRIÇÃO	DIÂM. (POL)	ESPE. (MM)	TIPO	FURO (POL)	GRÃO-RESINA	ROTAÇÃO MÁXIMA	☒
DW44710	Disco de corte p/ concreto 4 1/2" x 3,0 mm x 7/8"	4-1/2"	3,0	41	7/8"	C30R-BF	13.300	50
DW44740	Disco de corte p/ concreto 7" x 3,2 mm x 7/8"	7"	3,2	41	7/8"	C30S-BF	8.500	25
DW44780	Disco de corte p/ concreto 9" x 3,2 mm x 7/8"	9"	3,2	41	7/8"	C30R-BF	6.500	25

DISCOS FLAP
TIPO 27

PLÁSTICO RETO

TIPO 29

FIBRA CÔNICO

DISCOS FLAP DUAL-TRIM - GRÃO CERÂMICO & ZIRCÔNIA
 SUPORTE PLÁSTICO USINÁVEL

CÓDIGO	DESCRIÇÃO	DIÂM. (POL/mm)	TAM. DO GRÃO	FURO (POL)	TIPO DE GRÃO	TIPO DE DISCO	ROTAÇÃO MÁXIMA	
DW8408T	Disco Flap Dual-Trim 4 1/2" x 7/8" - Grão 40	4-1/2" / 115 mm	40	7/8"	Zircônio / Cerâmico	27	13.300	10
DW8409T	Disco Flap Dual-Trim 4 1/2" x 7/8" - Grão 60	4-1/2" / 115 mm	60	7/8"	Zircônio / Cerâmico	27	13.300	10
DW8410T	Disco Flap Dual-Trim 4 1/2" x 7/8" - Grão 80	4-1/2" / 115 mm	80	7/8"	Zircônio / Cerâmico	27	13.300	10
DW8411T	Disco Flap Dual-Trim 4 1/2" x 7/8" - Grão 120	4-1/2" / 115 mm	120	7/8"	Zircônio / Cerâmico	27	13.300	10
DW8422T	Disco Flap Dual-Trim 7" x 7/8" - Grão 40	7" / 180 mm	40	7/8"	Zircônio / Cerâmico	27	8.600	10
DW8423T	Disco Flap Dual-Trim 7" x 7/8" - Grão 60	7" / 180 mm	60	7/8"	Zircônio / Cerâmico	27	8.600	10
DW8424T	Disco Flap Dual-Trim 7" x 7/8" - Grão 80	7" / 180 mm	80	7/8"	Zircônio / Cerâmico	27	8.600	10
DW8425T	Disco Flap Dual-Trim 7" x 7/8" - Grão 120	7" / 180 mm	120	7/8"	Zircônio / Cerâmico	27	8.600	10

DISCOS FLAPS - SUPORTE FIBRA

CÓDIGO	DESCRIÇÃO	DIÂM. (POL/mm)	TAMANHO DO GRÃO	FURO (POL)	TIPO DE DISCO	ROTAÇÃO MÁXIMA	
DW8307-BR	Disco Flap c/ Suporte de Fibra 4 1/2" x 7/8" - Grão 40	4-1/2" / 115 mm	40	7/8"	29	13.300	10
DW8308-BR	Disco Flap c/ Suporte de Fibra 4 1/2" x 7/8" - Grão 60	4-1/2" / 115 mm	60	7/8"	29	13.300	10
DW8309-BR	Disco Flap c/ Suporte de Fibra 4 1/2" x 7/8" - Grão 80	4-1/2" / 115 mm	80	7/8"	29	13.300	10
DW8310-BR	Disco Flap c/ Suporte de Fibra 4 1/2" x 7/8" - Grão 120	4-1/2" / 115 mm	120	7/8"	29	13.300	10
DW8322-BR	Disco Flap c/ Suporte de Fibra 7" x 7/8" - Grão 40	7" / 180 mm	40	7/8"	29	8.600	10
DW8323-BR	Disco Flap c/ Suporte de Fibra 7" x 7/8" - Grão 60	7" / 180 mm	60	7/8"	29	8.600	10
DW8324-BR	Disco Flap c/ Suporte de Fibra 7" x 7/8" - Grão 80	7" / 180 mm	80	7/8"	29	8.600	10
DW8325-BR	Disco Flap c/ Suporte de Fibra 7" x 7/8" - Grão 120	7" / 180 mm	120	7/8"	29	8.600	10

DISCOS FLAPS - SUPORTE PLÁSTICO USINÁVEL

CÓDIGO	DESCRIÇÃO	DIÂM. (POL/mm)	TAMANHO DO GRÃO	FURO (POL)	TIPO DE DISCO	ROTAÇÃO MÁXIMA	
DW8307P-BR	Disco Flap c/ Suporte de Fibra 4 1/2" x 7/8" - Grão 40	4-1/2" / 115 mm	40	7/8"	27	13300	10
DW8308P-BR	Disco Flap c/ Suporte de Fibra 4 1/2" x 7/8" - Grão 60	4-1/2" / 115 mm	60	7/8"	27	13300	10
DW8309P-BR	Disco Flap c/ Suporte de Fibra 4 1/2" x 7/8" - Grão 80	4-1/2" / 115 mm	80	7/8"	27	13300	10
DW8310P-BR	Disco Flap c/ Suporte de Fibra 4 1/2" x 7/8" - Grão 120	4-1/2" / 115 mm	120	7/8"	27	13300	10
DW8322P-BR	Disco Flap c/ Suporte de Plástico 7" x 7/8" - Grão 40	7" / 180 mm	40	7/8"	27	8600	10
DW8323P-BR	Disco Flap c/ Suporte de Fibra 7" x 7/8" - Grão 60	7" / 180 mm	60	7/8"	27	8600	10
DW8324P-BR	Disco Flap c/ Suporte de Fibra 7" x 7/8" - Grão 80	7" / 180 mm	80	7/8"	27	8600	10
DW8325P-BR	Disco Flap c/ Suporte de Fibra 7" x 7/8" - Grão 120	7" / 180 mm	120	7/8"	27	8600	10



DISCOS DE LIXAS PARA LIXADEIRA ROTO ORBITAL

CÓDIGO	DESCRIÇÃO	DIÂM. (POL)	TAMANHO DO GRÃO	LIXAS POR BLISTER	MÚLTIPLO COLETIVO	CAIXA DE EMBARQUE
DW4301 X	5 Discos Lixa 5" Grão 80 Grosso 8 Furos	5"	80	5	1 Blister	25 Blisters
DW4303 X	5 Discos Lixa 5" Grão 120 Médio 8 Furos	5"	120	5	1 Blister	25 Blisters
DW4304 X	5 Discos Lixa 5" Grão 150 Fino 8 Furos	5"	150	5	1 Blister	25 Blisters
DW4306 X	5 Discos Lixa 5" Grão 220 Superfino 8 Furos	5"	220	5	1 Blister	25 Blisters
DW4307 X	5 Discos Lixa 5" Sortido 8 Furos	5"	Sortido	5	1 Blister	25 Blisters



DIAMANTADOS PORCELANATO

CÓDIGO	DESCRIÇÃO	TIPO DE DISCO	DIÂM. (mm)	⊕
DW57430BHP	Disco Diamantado Porcelanato 4 3/8" (110mm x 1,2mm) - Serra Mármore	Turbo Porcelanato	110	1
DW57450HP	Diamond Blade Turbo Porcelain 4-1/2" (115 x 1,2)	Turbo Porcelanato	115	1
DW57700HP	Disco Diamantado Porcelanato 7" (180mm x 1,5mm) - Esmerilhadeira	Turbo Porcelanato	180	1



DIAMANTADOS

CÓDIGO	DESCRIÇÃO	TIPO DE DISCO	DIÂM. (mm)	⊕
DW47430BHP	Disco Diamantado 4 3/8" (110mm) Turbo - Serra Mármore	Turbo	110	1
DW47431BHP	Disco Diamantado 4 3/8" (110mm) Contínuo - Serra Mármore	Contínuo	110	1
DW47432BHP	Disco Diamantado 4 3/8" (110mm) Segmentado - Furo 20 mm para uso em Serra Mármore	Segmentado	110	1
DW47701HP	Disco Diamantado 7" 180 mm Contínuo - Furo 22 mm com Redutor para 20 e 16 mm	Contínuo	180	1
DW47702HP	Disco Diamantado 7" 180 mm Segmentado - Furo 22 mm com Redutor para 20 e 16 mm	Segmentado	180	1
DW47900HP	Disco Diamantado 9" 230 mm Turbo - Furo 22 mm com Redutor para 20 e 16 mm	Turbo	230	1
DW47901HP	Disco Diamantado 9" 230 mm Contínuo - Furo 22 mm com Redutor para 20 e 16 mm	Liso	230	1
DW47902HP	Disco Diamantado 9" 230 mm Segmentado - furo 22 mm com Redutor para 20 e 16 mm	Segmentado	230	1
DW4772-LA	Copa diamantada 4" - 2 segmentos de diamante - uso geral - Eixo: 7/8"	Copa diamantada	105	1
DW4773-LA	Copa diamantada 7" - 7/8"	Copa diamantada	180	1
DT9767-QZ	Coroa diamantada 102x400 mm - encaixe fêmea 1 1/4" Ferramenta indicada: Perfuratriz D21585	Coroa diamantada	102	1

SUPORE PARA DISCO DE FIBRA
- FLANGE M14



CÓDIGO	DESCRIÇÃO	MÚLTIPLO
DABP4SFM14	Suporte disco lixa 4.5" - Semi flexível m14	1
DABP4SRM14	Suporte disco lixa 4.5" - Semi rígido m14	1
DABP4RRM14	Suporte disco lixa 4.5" - Rígido m14	1
DABP7SFM14	Suporte disco lixa 7" - semi flexível m14	1
DABP7SRM14	Suporte disco lixa 7" - semi rígido m14	1
DABP7RRM14	Suporte disco lixa 7" - rígido m14	1

SUPORE PARA DISCO DE FIBRA
- FLANGE 5/8"



CÓDIGO	DESCRIÇÃO	MÚLTIPLO
DABP4SR58	Suporte disco lixa 4.5" - Semi rígido 5/8"	1
DABP7SR58	Suporte disco lixa 7" - semi rígido 5/8"	1



BROCAS PARA CONCRETO

BROCAS PARA PERFURAÇÃO -SDS MAX ELITE SERIES

Design da ponta de metal duro da broca proporciona maior vida útil e perfuração mais rápida em concreto armado e alvenaria.



RESISTENTE AOS VERGALHÕES

Ponta de metal duro ultra resistente com 4 arestas de corte evita a quebra ao perfurar concreto armado

PONTA DE METAL DURO DE 4 CORTES

A maior superfície de contato garante mais eficiência na perfuração

TECNOLOGIA DE SOLDAGEM AVANÇADA

Garante a fixação da ponta de metal duro, aumentando sua resistência na perfuração de concreto

DESIGN DA PONTA

A ponta de metal duro é mais resistente na perfuração de concreto armado e facilita a extração de pó



DURABILIDADE MÁXIMA

A tecnologia Iron Blast prepara a broca para as perfurações mais exigentes

CONFIANÇA E SEGURANÇA

Desde que a marca de desgaste da âncora esteja presente, a broca não se quebrará



QUALIDADE DEWALT

No caso improvável de quebra, a broca será substituída pela Dewalt sem encargos adicionais, de acordo com nossa política, sempre que o indicador de desgaste ainda seja visível

CANAIS MAIS PROLONGADOS

Aumento na velocidade de extração de pó durante a perfuração

DESIGN DE 4 CANAIS

Remoção mais rápida e eficiente de material na perfuração



CÓDIGO	DIÂM. (mm)	COMP. ÚTIL (MM)	COMP. TOTAL (mm)
DT60809-QZ	16	200	340
DT60810-QZ	16	400	540
DT60811-QZ	18	200	340
DT60812-QZ	18	400	540
DT60813-QZ	19	200	340
DT60814-QZ	19	400	540
DT60816-QZ	20	200	340
DT60817-QZ	20	400	540
DT60818-QZ	20	800	920
DT60819-QZ	22	200	340
DT60820-QZ	22	400	540

CÓDIGO	DIÂM. (mm)	COMP. ÚTIL (MM)	COMP. TOTAL (mm)
DT60821-QZ	22	800	920
DT60822-QZ	24	200	340
DT60823-QZ	24	400	540
DT60824-QZ	25	200	340
DT60825-QZ	25	400	540
DT60826-QZ	25	800	920
DT60827-QZ	26	200	340
DT60828-QZ	26	400	540
DT60829-QZ	28	250	380
DT60830-QZ	28	450	570
DT60831-QZ	28	550	670

CÓDIGO	DIÂM. (mm)	COMP. ÚTIL (MM)	COMP. TOTAL (mm)
DT60832-QZ	30	250	380
DT60833-QZ	30	450	570
DT60834-QZ	32	250	380
DT60835-QZ	32	450	570
DT60836-QZ	32	800	920
DT60838-QZ	35	450	570
DT60839-QZ	35	550	670
DT60842-QZ	38	450	570
DT60845-QZ	40	450	570
DT60846-QZ	40	800	920

BROCAS SDS-MAX 

Perfurações rápidas em concreto, alvenaria, pedras naturais e industrializadas. Ideal para instalação de fixadores em concreto e passagens para instalações em geral.

PONTA DE METAL DURO

Pontas de carbeto de tungstênio de qualidade superior asseguram até 30% mais vida útil da broca, entrega melhor qualidade de perfuração devido a menor vibração. Alta tecnologia na fixação das pontas garante uma solda resistente e durável.

**VELOCIDADE**

Perfurações rápidas com qualidade, extração Simultânea da poeira através dos 4 canais helicoidais com entradas maximizadas, permitem remoção mais rápida dos detritos.

NÚCLEO REFORÇADO

Corpo com núcleo reforçado em aço endurecido asseguram a máxima capacidade de carga, maior resistência à ruptura e ótima transferência da energia de impacto para a ponta da broca.

CÓDIGO	DESCRIÇÃO	DIÂM. (mm)	COMP. ÚTIL (mm)	COMP. TOTAL (mm)	PONTAS DE CORTE	
DT9400-QZ	Broca SDS-MAX 12 x 340 x 200 mm	12	200	340	2	1
DT9401-QZ	Broca SDS-MAX 12 x 540 x 400 mm	12	400	540	2	1
DT9405-QZ	Broca SDS-MAX 14 x 340 x 200 mm	14	200	340	2	1
DT9406-QZ	Broca SDS-MAX 14 x 540 x 400 mm	14	400	540	2	1
DT9409-QZ	Broca SDS-MAX 16 x 340 x 200 mm	16	200	340	4	1
DT9410-QZ	Broca SDS-MAX 16 x 540 x 400 mm	16	400	540	4	1
DT9411-QZ	Broca SDS-MAX 18 x 340 x 200 mm	18	200	340	4	1
DT9412-QZ	Broca SDS-MAX 18 x 540 x 400 mm	18	400	540	4	1
DT9416-QZ	Broca SDS-MAX 20 x 340 x 200 mm	20	200	340	4	1
DT9417-QZ	Broca SDS-MAX 20 x 540 x 400 mm	20	400	540	4	1
DT9419-QZ	Broca SDS-MAX 22 x 340 x 200 mm	22	200	340	4	1
DT9420-QZ	Broca SDS-MAX 22 x 540 x 400 mm	22	400	540	4	1

CÓDIGO	DESCRIÇÃO	DIÂM. (mm)	COMP. ÚTIL (mm)	COMP. TOTAL (mm)	PONTAS DE CORTE	
DT9422-QZ	Broca SDS-MAX 24 x 340 x 200 mm	24	200	340	4	1
DT9423-QZ	Broca SDS-MAX 24 x 540 x 400 mm	24	400	540	4	1
DT9424-QZ	Broca SDS-MAX 25 x 340 x 200 mm	25	200	340	4	1
DT9426-QZ	Broca SDS-MAX 25 x 920 x 800 mm	25	800	920	4	1
DT9429-QZ	Broca SDS-MAX 28 x 380 x 250 mm	28	250	380	4	1
DT9430-QZ	Broca SDS-MAX 28 x 570 x 450 mm	28	450	570	4	1
DT9433-QZ	Broca SDS-MAX 30 x 570 x 450 mm	30	450	570	4	1
DT9435-QZ	Broca SDS-MAX 32 x 570 x 450 mm	32	450	570	4	1
DT9436-QZ	Broca SDS-MAX 32 x 920 x 800 mm	32	800	920	4	1
DT9438-QZ	Broca SDS-MAX 35 x 570 x 450 mm	35	450	570	4	1
DT9442-QZ	Broca SDS-MAX 38 x 570 x 450 mm	38	450	570	4	1
DT9445-QZ	Broca SDS-MAX 40 x 570 x 450 mm	40	450	570	4	1

BROCAS SDS PLUS PREMIUM



CÓDIGO	DESCRIÇÃO	DIÂM. (mm)	COMP. ÚTIL (mm)	COM (mm)	☞	CÓDIGO	DESCRIÇÃO	DIÂM. (mm)	COMP. ÚTIL (mm)	COM (mm)	☞
DT9502-QZ	Broca Enc.SDS Plus Extreme 4 X 50 X 110	4	50	110	1	DT9569-QZ	Broca Enc.SDS Plus Extreme 14 X 240 X 300	14	240	300	1
DT9504-QZ	Broca Enc.SDS Plus Extreme 5 X 50 X 110	5	50	110	1	DT9570-QZ	Broca Enc.SDS Plus Extreme 14 X 390 X 450	14	390	450	1
DT9505-QZ	Broca Enc.SDS Plus Extreme 5 X 100 X 160	5	100	160	1	DT9571-QZ	Broca Enc.SDS Plus Extreme 14 X 540 X 600	14	540	600	1
DT9514-QZ	Broca Enc.SDS Plus Extreme 6 X 50 X 110	6	50	110	1	DT9572-QZ	Broca Enc.SDS Plus Extreme 14 X 940 X 1000	14	940	1000	1
DT9515-QZ	Broca Enc.SDS Plus Extreme 6 X 100 X 160	6	100	160	1	DT9578-QZ	Broca Enc.SDS Plus Extreme 16 X 100 X 160	16	100	160	1
DT9516-QZ	Broca Enc.SDS Plus Extreme 6 X 150 X 210	6	150	210	1	DT9579-QZ	Broca Enc.SDS Plus Extreme 16 X 150 X 200	16	150	200	1
DT9528-QZ	Broca Enc.SDS Plus Extreme 8 X 50 X 110	8	50	110	1	DT9581-QZ	Broca Enc.SDS Plus Extreme 16 X 240 X 300	16	240	300	1
DT9529-QZ	Broca Enc.SDS Plus Extreme 8 X 100 X 160	8	100	160	1	DT9582-QZ	Broca Enc.SDS Plus Extreme 16 X 390 X 450	16	390	450	1
DT9530-QZ	Broca Enc.SDS Plus Extreme 8 X 150 X 210	8	150	210	1	DT9583-QZ	Broca Enc.SDS Plus Extreme 16 X 540 X 600	16	540	600	1
DT9532-QZ	Broca Enc.SDS Plus Extreme 8 X 250 X 310	8	250	310	1	DT9584-QZ	Broca Enc.SDS Plus Extreme 16 X 740 X 800	16	740	800	1
DT9534-QZ	Broca Enc.SDS Plus Extreme 8 X 400 X 460	8	400	460	1	DT9587-QZ	Broca Enc.SDS Plus Extreme 18 X 140 X 200	18	140	200	1
DT9539-QZ	Broca Enc.SDS Plus Extreme 10 X 50 X 110	10	50	110	1	DT9590-QZ	Broca Enc.SDS Plus Extreme 18 X 390 X 450	18	390	450	1
DT9540-QZ	Broca Enc.SDS Plus Extreme 10 X 100 X 160	10	100	160	1	DT9591-QZ	Broca Enc.SDS Plus Extreme 18 X 540 X 600	18	540	600	1
DT9541-QZ	Broca Enc.SDS Plus Extreme 10 X 150 X 210	10	150	210	1	DT9592-QZ	Broca Enc.SDS Plus Extreme 18 X 740 X 800	18	740	800	1
DT9543-QZ	Broca Enc.SDS Plus Extreme 10 X 250 X 310	10	250	310	1	DT9594-QZ	Broca Enc.SDS Plus Extreme 19 X 150 X 200	19	150	200	1
DT9545-QZ	Broca Enc.SDS Plus Extreme 10 X 400 X 460	10	400	460	1	DT9597-QZ	Broca Enc.SDS Plus Extreme 20 X 140 X 200	20	140	200	1
DT9546-QZ	Broca Enc.SDS Plus Extreme 10 X 540 X 600	10	540	600	1	DT9599-QZ	Broca Enc.SDS Plus Extreme 20 X 390 X 450	20	390	450	1
DT9547-QZ	Broca Enc.SDS Plus Extreme 10 X 940 X 1000	10	940	1000	1	DT9601-QZ	Broca Enc.SDS Plus Extreme 20 X 940 X 1000	20	940	1000	1
DT9549-QZ	Broca Enc.SDS Plus Extreme 11 X 150 X 210	11	150	210	1	DT9602-QZ	Broca Enc.SDS Plus Extreme 22 X 190 X 250	22	190	250	1
DT9552-QZ	Broca Enc.SDS Plus Extreme 12 X 100 X 160	12	100	160	1	DT9604-QZ	Broca Enc.SDS Plus Extreme 22 X 390 X 450	22	390	450	1
DT9553-QZ	Broca Enc.SDS Plus Extreme 12 X 140 X 200	12	140	200	1	DT9605-QZ	Broca Enc.SDS Plus Extreme 22 X 540 X 600	22	540	600	1
DT9554-QZ	Broca Enc.SDS Plus Extreme 12 X 200 X 260	12	200	260	1	DT9609-QZ	Broca Enc.SDS Plus Extreme 24 X 190 X 250	24	190	250	1
DT9557-QZ	Broca Enc.SDS Plus Extreme 12 X 390 X 450	12	390	450	1	DT9610-QZ	Broca Enc.SDS Plus Extreme 24 X 390 X 450	24	390	450	1
DT9558-QZ	Broca Enc.SDS Plus Extreme 12 X 540 X 600	12	540	600	1	DT9611-QZ	Broca Enc.SDS Plus Extreme 25 X 190 X 250	25	190	250	1
DT9559-QZ	Broca Enc.SDS Plus Extreme 12 X 940 X 1000	12	940	1000	1	DT9613-QZ	Broca Enc.SDS Plus Extreme 25 X 390 X 450	25	390	450	1
DT9561-QZ	Broca Enc.SDS Plus Extreme 13 X 150 X 200	13	150	200	1	DT9615-QZ	Broca Enc.SDS Plus Extreme 26 X 200 X 250	26	200	250	1
DT9566-QZ	Broca Enc.SDS Plus Extreme 14 X 100 X 160	14	100	160	1	DT9616-QZ	Broca Enc.SDS Plus Extreme 26 X 390 X 450	26	390	450	1
DT9567-QZ	Broca Enc.SDS Plus Extreme 14 X 140 X 200	14	140	200	1	DT9618-QZ	Broca Enc.SDS Plus Extreme 30 X 190 X 250	30	190	250	1
						DT9619-QZ	Broca Enc.SDS Plus Extreme 30 X 390 X 450	30	390	450	1

BROCAS SDS PLUS STANDARD

CÓDIGO	DESCRIÇÃO	DIÂM. (mm)	COMP. ÚTIL (mm)	COMP. (mm)	☞	CÓDIGO	DESCRIÇÃO	DIÂM. (mm)	COMP. ÚTIL (mm)	COMP. (mm)	☞
DW00700	Broca SDS plus 4 mm x 45 mm x 110 mm	4	45	110	1	DW00716	Broca SDS plus 14 mm x 95 mm x 160 mm	14	95	160	1
DW00701	Broca SDS plus 5 mm x 45 mm x 110 mm	5	45	110	1	DW00737	Broca SDS plus 14 mm x 135 mm x 210 mm	14	135	210	1
DW00702	Broca SDS plus 6 mm x 45 mm x 110 mm	6	45	110	1	DW00740	Broca SDS plus 14 mm x 270 mm x 350 mm	14	270	350	1
DW00703	Broca SDS plus 6 mm x 95 mm x 160 mm	6	95	160	1	DW00738	Broca SDS plus 15 mm x 135 mm x 210 mm	15	135	210	1
DW00733	Broca SDS plus 6 mm x 145 mm x 210 mm	6	145	210	1	DW00717	Broca SDS plus 16 mm x 95 mm x 160 mm	16	95	160	1
DW00705	Broca SDS plus 8 mm x 45 mm x 110 mm	8	45	110	1	DW00718	Broca SDS plus 16 mm x 135 mm x 210 mm	16	135	210	1
DW00706	Broca SDS plus 8 mm x 95 mm x 160 mm	8	95	160	1	DW00719	Broca SDS plus 16 mm x 215 mm x 300 mm	16	215	300	1
DW00707	Broca SDS plus 8 mm x 145 mm x 210 mm	8	145	210	1	DW00720	Broca SDS plus 16 mm x 410 mm x 460 mm	16	410	460	1
DW00735	Broca SDS plus 9 mm x 145 mm x 210 mm	9	145	210	1	DW00721	Broca SDS plus 18 mm x 130 mm x 210 mm	18	130	210	1
DW00708	Broca SDS plus 10 mm x 45 mm x 110 mm	10	45	110	1	DW00722	Broca SDS plus 19 mm x 130 mm x 200 mm	19	130	200	1
DW00709	Broca SDS plus 10 mm x 95 mm x 160 mm	10	95	160	1	DW00723	Broca SDS plus 19 mm x 215 mm x 300 mm	19	215	300	1
DW00710	Broca SDS plus 10 mm x 145 mm x 210 mm	10	145	210	1	DW00724	Broca SDS plus 19 mm x 360 mm x 450 mm	19	360	450	1
DW00711	Broca SDS plus 10 mm x 270 mm x 350 mm	10	270	350	1	DW00725	Broca SDS plus 20 mm x 130 mm x 210 mm	20	130	210	1
DW00712	Broca SDS plus 12 mm x 95 mm x 160 mm	12	95	160	1	DW00726	Broca SDS plus 20 mm x 215 mm x 300 mm	20	215	300	1
DW00736	Broca SDS plus 12 mm x 145 mm x 210 mm	12	145	210	1	DW00727	Broca SDS plus 20 mm x 365 mm x 460 mm	20	365	460	1
DW00739	Broca SDS plus 12 mm x 195 mm x 260 mm	12	195	260	1	DW00728	Broca SDS plus 22 mm x 130 mm x 210 mm	22	130	210	1
DW00713	Broca SDS plus 12 mm x 355 mm x 460 mm	12	355	460	1	DW00729	Broca SDS plus 22 mm x 215 mm x 300 mm	22	215	300	1
DW00714	Broca SDS plus 13 mm x 95 mm x 160 mm	13	95	160	1	DW00730	Broca SDS plus 22 mm x 365 mm x 450 mm	22	365	450	1
DW00715	Broca SDS plus 13 mm x 215 mm x 300 mm	13	215	300	1	DW00731	Broca SDS plus 25 mm x 160 mm x 260 mm	25	160	260	1
						DW00732	Broca SDS plus 25 mm x 400 mm x 450 mm	25	400	450	1

BROCAS PARA CONCRETO STANDARD



LANÇAMENTO

CÓDIGO	DESCRIÇÃO	DIÂM. (mm)	DIÂM (POL.)	COMP. TOTAL (mm)	COMP. CANAL (mm)	DIÂM. HASTE (mm)	
DW899-LA	BR MD DEWALT 75 X 3.0MM 1/8" SP C/10	3.0	1/8"	75	45	2.7	10
DW900-LA	BR MD DEWALT 75 X 3.5MM SP C/10	3.5	-	75	45	3.3	10
DW901-LA	BR MD DEWALT 75 X 4.0MM 5/32" SP C/10	4.0	5/32"	75	45	3.7	10
DW902-LA	BR MD DEWALT 90 X 5.0MM 3/16" SP C/10	5.0	3/16"	90	50	4.5	10
DW903-LA	BR MD DEWALT 90 X 5.5MM 7/32" SP C/10	5.5	7/32"	90	50	5.0	10
DW904-LA	BR MD DEWALT 100 X 6.0MM SP C/10	6.0	-	100	60	5.5	10
DW905-LA	BR MD DEWALT 100 X 6.5MM 1/4" SP C/10	6.5	1/4"	100	60	6.0	10
DW906-LA	BR MD DEWALT 100 X 7.0MM 9/32" SP C/10	7.0	9/32"	100	60	6.3	10
DW907-LA	BR MD DEWALT 120 X 8.0MM 5/16" SP C/10	8.0	5/16"	120	70	7.5	10
DW908-LA	BR MD DEWALT 120 X 9.0MM SP C/5	9.0	-	120	70	8.0	5
DW909-LA	BR MD DEWALT 120 X 9.5MM 3/8" SP C/5	9.5	3/8"	120	70	8.0	5
DW910-LA	BR MD DEWALT 150 X 10.0MM SP C/5	10.0	-	150	90	9.5	5
DW913-LA	BR MD DEWALT 150 X 13.0MM 1/2" SP C/5	13.0	1/2"	150	90	9.5	5
DW896-LA	BR MD DEWALT 160 X 19.0MM 3/4" TB UN	19.0	3/4"	160	95	13.0	1
DW897-LA	BR MD DEWALT 160 X 22.0MM 7/8" TB UN	22.0	7/8"	160	95	13.0	1
DW898-LA	BR MD DEWALT 160 X 25.0MM 1" TB UN	25.0	1"	160	95	13.0	1
DW911-LA	BR MD DEWALT 150 X 11.0MM 7/16" SP C/5	11.0*	7/16"	150	90	9.5	5
DW912-LA	BR MD DEWALT 150 X 12.0MM SP C/5	12.0*	-	150	90	9.5	5

*Haste rebaixada

BROCAS PARA CONCRETO LONGAS



LANÇAMENTO

CÓDIGO	DESCRIÇÃO	DIÂM. (mm)	DIÂM (POL.)	COMP. TOTAL (mm)	COMP. CANAL (mm)	DIÂM. HASTE (mm)	
DW9045-LA	BR MD DEWALT 150MM 75MM X 3MM 1/8" TB UN	3.0	1/8"	150	75	2.7	1
DW9048-LA	BR MD DEWALT 150MM 90MM X 5MM 3/16" TB UN	5.0	3/16"	150	90	4.5	1
DW922-LA	BR MD DEWALT 150MM 90MM X 4MM 5/32" TB UN	4.0	5/32"	150	90	3.7	1
DW923-LA	BR MD DEWALT 150MM 90MM X 6MM TB UN	6.0	-	150	90	5.5	1
DW924-LA	BR MD DEWALT 250MM X 6.5MM 1/4" TB UN	6.5	1/4"	250	180	6.0	1
DW925-LA	BR MD DEWALT 250MM X 8.0MM 5/16" TB UN	8.0	5/16"	250	180	7.5	1
DW926-LA	BR MD DEWALT 250MM X 9.5MM 3/8" TB UN	9.5	3/8"	250	180	9.0	1
DW927-LA	BR MD DEWALT 250MM X 10.0MM TB UN	10.0	-	250	180	9.5	1
DW928-LA	BR MD DEWALT 250MM X 11.0MM 7/16" TB UN	11.0*	7/16"	250	180	10.0	1
DW929-LA	BR MD DEWALT 250MM X 12.0MM TB UN	12.0*	-	250	180	10.0	1
DW930-LA	BR MD DEWALT 250MM X 13.0MM 1/2" TB UN	13.0*	1/2"	250	180	10.0	1
DW931-LA	BR MD DEWALT 250MM X 14.0MM 9/16" TB UN	14.0*	9/16"	250	180	10.0	1

*Haste rebaixada

BROCAS PARA CONCRETO EXTRA LONGAS



LANÇAMENTO

CÓDIGO	DESCRIÇÃO	DIÂM. (mm)	DIÂM. (POL.)	COMP. TOTAL (mm)	COMP. CANAL (mm)	DIÂM. HASTE (mm)	☒
DW937-LA	BR MD DEWALT 330 X 6.0MM TB UN	6.0	-	330	215	5.5	1
DW938-LA	BR MD DEWALT 330 X 6.5MM 1/4" TB UN	6.5	1/4"	330	215	6.0	1
DW939-LA	BR MD DEWALT 330 X 8.0MM 5/16" TB UN	8.0	5/16"	330	215	7.5	1
DW940-LA	BR MD DEWALT 330 X 9.5MM 3/8" TB UN	9.5	3/8"	330	215	9.0	1
DW941-LA	BR MD DEWALT 330 X 10.0MM TB UN	10.0	-	330	215	9.5	1
DW942-LA	BR MD DEWALT 330 X 12.0MM TB UN	12,0*	-	330	215	10.0	1
DW943-LA	BR MD DEWALT 330 X 13.0MM 1/2" TB UN	13,0*	1/2"	330	215	10.0	1
DW944-LA	BR MD DEWALT 330 X 14.0MM 9/16" TB UN	14,0*	9/16"	330	215	10.0	1
DW945-LA	BR MD DEWALT 330 X 16.0MM 5/8" TB UN	16,0*	5/8"	330	215	13.0	1
DW946-LA	BR MD DEWALT 330 X 19.0MM 3/4" TB UN	19,0*	3/4"	330	215	13.0	1
DW947-LA	BR MD DEWALT 330 X 22.0MM 7/8" TB UN	22,0*	7/8"	330	215	13.0	1
DW948-LA	BR MD DEWALT 330 X 25.0MM 1" TB UN	25,0*	1"	330	215	13.0	1

*Haste rebaixada

BROCAS DIAMANTADAS PARA PERFURATRIZ



CÓDIGO	DESCRIÇÃO	DIÂM.	COMPR. ÚTIL	☒	CÓDIGO	DESCRIÇÃO	DIÂM.	COMPR. ÚTIL	☒
DW55008	Broca Coroa Diamantada	1-1/4" (32 mm)	14" (355 mm)	1	DW55020	Broca Coroa Diamantada	4-1/4" (108 mm)	14" (355 mm)	1
DW55010	Broca Coroa Diamantada	1-1/2" (38 mm)	14" (355 mm)	1	DW55022	Broca Coroa Diamantada	5" (127 mm)	14" (355 mm)	1
DW55013	Broca Coroa Diamantada	2-1/4" (57 mm)	14" (355 mm)	1	DW55023	Broca Coroa Diamantada	5-1/2" (133 mm)	14" (355 mm)	1
DW55016	Broca Coroa Diamantada	3" (76 mm)	14" (355 mm)	1	DW55024	Broca Coroa Diamantada	6" (152 mm)	14" (355 mm)	1
DW55017	Broca Coroa Diamantada	3-1/4" (83 mm)	14" (355 mm)	1	DW55025	Broca Coroa Diamantada	6-1/2" (158 mm)	14" (355 mm)	1
DW55019	Broca Coroa Diamantada	4" (102 mm)	14" (355 mm)	1					

BROCAS PARA METAL (USO GERAL)



LANÇAMENTO

CÓDIGO	DESCRIÇÃO	DIÂM (POL.)	COMP. TOTAL (mm)	COMP. CANAL (mm)	✎
DW1106-LA	BR AR ANSI B 94 DEWALT 35X1/32"TB C/10	1/32"	35	13	10
DW1107-LA	BR AR ANSI B 94 DEWALT 44X3/64"TB C/10	3/64"	44	19	10
DW1108-LA	BR AR ANSI B 94 DEWALT 48X1/16" SP C/10	1/16"	48	22	10
DW1109-LA	BR AR ANSI B 94 DEWALT 51X5/64" SP C/10	5/64"	51	25	10
DW1110-LA	BR AR ANSI B 94 DEWALT 57X3/32" SP C/10	3/32"	57	32	10
DW1111-LA	BR AR ANSI B 94 DEWALT 67X7/64" SP C/10	7/64"	67	38	10
DW1112-LA	BR AR ANSI B 94 DEWALT 70X1/8" SP C/10	1/8"	70	41	10
DW1113-LA	BR AR ANSI B 94 DEWALT 73X9/64" SP C/10	9/64"	73	44	10
DW1114-LA	BR AR ANSI B 94 DEWALT 79X5/32" SP C/10	5/32"	79	51	10
DW1115-LA	BR AR ANSI B 94 DEWALT 83X11/64" SP C/10	11/64"	83	54	10
DW1116-LA	BR AR ANSI B 94 DEWALT 89X3/16" SP C/10	3/16"	89	56	10
DW1117-LA	BR AR ANSI B 94 DEWALT 92X13/64" SP C/10	13/64"	92	62	10
DW1118-LA	BR AR ANSI B 94 DEWALT 95X7/32" SP C/10	7/32"	95	64	10
DW1119-LA	BR AR ANSI B 94 DEWALT 99X15/64" SP C/10	15/64"	99	67	10

CÓDIGO	DESCRIÇÃO	DIÂM (POL.)	COMP. TOTAL (mm)	COMP. CANAL (mm)	✎
DW1120-LA	BR AR ANSI B 94 DEWALT 102X1/4" SP C/10	1/4"	102	70	10
DW1121-LA	BR AR ANSI B 94 DEWALT 106X17/64" SP C/10	17/64"	106	73	10
DW1122-LA	BR AR ANSI B 94 DEWALT 108X9/32" SP C/5	9/32"	108	75	5
DW1123-LA	BR AR ANSI B 94 DEWALT 113X19/64" SP C/5	19/64"	113	76	5
DW1124-LA	BR AR ANSI B 94 DEWALT 117X5/16" SP C/5	5/16"	117	81	5
DW1125-LA	BR AR ANSI B 94 DEWALT 119X21/64" SP C/5	21/64"	119	84	5
DW1126-LA	BR AR ANSI B 94 DEWALT 124X11/32" SP C/5	11/32"	124	87	5
DW1127-LA	BR AR ANSI B 94 DEWALT 124X23/64" SP C/5	23/64"	124	89	5
DW1128-LA	BR AR ANSI B 94 DEWALT 129X3/8" SP C/5	3/8"	129	90	5
DW1129-LA	BR AR ANSI B 94 DEWALT 133X25/64" SP C/5	25/64"	133	98	5
DW1130-LA	BR AR ANSI B 94 DEWALT 136X13/32" SP C/5	13/32"	136	98	5
DW1132-LA	BR AR ANSI B 94 DEWALT 142X7/16" SP C/5	7/16"	142	103	5
DW1134-LA	BR AR ANSI B 94 DEWALT 149X15/32" SP C/5	15/32"	149	109	5
DW1136-LA	BR AR ANSI B 94 DEWALT 156X1/2" SP C/5	1/2"	156	110	5

CÓDIGO	DESCRIÇÃO	DIÂM (mm)	COMP. TOTAL (mm)	COMP. CANAL (mm)	✎
DW2141-LA	BR AR DIN 338 DEWALT 22 X 0.5MM TB C/10	0.50	22	6	10
DW1175-LA	BR AR DIN 338 DEWALT 30 X 0.8MM TB C/10	0.80	30	10	10
DW1182-LA	BR AR DIN 338 DEWALT 34 X 1.0MM TB C/10	1.00	34	12	10
DW1186-LA	BR AR DIN 338 DEWALT 38 X 1.2MM TB C/10	1.20	38	16	10
DW1192-LA	BR AR DIN 338 DEWALT 41 X 1.5MM SP C/10	1.50	41	18	10
DW1198-LA	BR AR DIN 338 DEWALT 46 X 1.8MM SP C/10	1.80	46	22	10
DW1202-LA	BR AR DIN 338 DEWALT 49 X 2.0MM SP C/10	2.00	49	24	10
DW1206-LA	BR AR DIN 338 DEWALT 53 X 2.2MM SP C/10	2.20	53	27	10
DW1212-LA	BR AR DIN 338 DEWALT 57 X 2.5MM SP C/10	2.50	57	30	10
DW1216-LA	BR AR DIN 338 DEWALT 61 X 2.7MM SP C/10	2.70	61	33	10

CÓDIGO	DESCRIÇÃO	DIÂM (mm)	COMP. TOTAL (mm)	COMP. CANAL (mm)	✎
DW1218-LA	BR AR DIN 338 DEWALT 61 X 2.8MM SP C/10	2.80	61	33	10
DW1222-LA	BR AR DIN 338 DEWALT 61 X 3.0MM SP C/10	3.00	61	33	10
DW1224-LA	BR AR DIN 338 DEWALT 65 X 3.2MM SP C/10	3.20	65	36	10
DW1225-LA	BR AR DIN 338 DEWALT 65 X 3.25MM SP C/10	3.25	65	36	10
DW1226-LA	BR AR DIN 338 DEWALT 65 X 3.3MM SP C/10	3.30	65	36	10
DW1228-LA	BR AR DIN 338 DEWALT 70 X 3.5MM SP C/10	3.50	70	39	10
DW1232-LA	BR AR DIN 338 DEWALT 75 X 3.8MM SP C/10	3.80	75	43	10
DW1234-LA	BR AR DIN 338 DEWALT 75 X 4.0MM SP C/10	4.00	75	43	10
DW1235-LA	BR AR DIN 338 DEWALT 75 X 4.1MM SP C/10	4.10	75	43	10
DW1236-LA	BR AR DIN 338 DEWALT 75 X 4.2MM SP C/10	4.20	75	43	10

CÓDIGO	DESCRIÇÃO	DIÂM (mm)	COMP. TOTAL (mm)	COMP. CANAL (mm)	✚
DW1237-LA	BR AR DIN 338 DEWALT 75 X 4.25MM SP C/10	4.25	75	43	10
DW1238-LA	BR AR DIN 338 DEWALT 80 X 4.3MM SP C/10	4.30	80	47	10
DW1240-LA	BR AR DIN 338 DEWALT 80 X 4.5MM SP C/10	4.50	80	47	10
DW1244-LA	BR AR DIN 338 DEWALT 86 X 4.8MM SP C/10	4.80	86	52	10
DW1246-LA	BR AR DIN 338 DEWALT 86 X 5.0MM SP C/10	5.00	86	52	10
DW1247-LA	BR AR DIN 338 DEWALT 86 X 5.1MM SP C/10	5.10	86	52	10
DW1248-LA	BR AR DIN 338 DEWALT 86 X 5.20MM SP C/10	5.20	86	52	10
DW1252-LA	BR AR DIN 338 DEWALT 93 X 5.5MM SP C/10	5.50	93	57	10
DW1258-LA	BR AR DIN 338 DEWALT 93 X 6MM SP C/10	6.00	93	57	10
DW1264-LA	BR AR DIN 338 DEWALT 101 X 6.5MM SP C/10	6.50	101	63	10
DW1268-LA	BR AR DIN 338 DEWALT 109 X 6.8MM SP C/10	6.80	109	69	10
DW1270-LA	BR AR DIN 338 DEWALT 109 X 7MM SP C/10	7.00	109	69	10

CÓDIGO	DESCRIÇÃO	DIÂM (mm)	COMP. TOTAL (mm)	COMP. CANAL (mm)	✚
DW1276-LA	BR AR DIN 338 DEWALT 109 X 7.5MM SP C/5	7.50	109	69	5
DW1282-LA	BR AR DIN 338 DEWALT 117 X 8MM SP C/5	8.00	117	75	5
DW1288-LA	BR AR DIN 338 DEWALT 117 X 8.5MM SP C/5	8.50	117	75	5
DW1294-LA	BR AR DIN 338 DEWALT 125 X 9MM SP C/5	9.00	125	81	5
DW1300-LA	BR AR DIN 338 DEWALT 125 X 9.5MM SP C/5	9.50	125	81	5
DW1306-LA	BR AR DIN 338 DEWALT 133 X 10MM SP C/5	10.00	133	87	5
DW1312-LA	BR AR DIN 338 DEWALT 133 X 10.5MM SP C/5	10.50	133	87	5
DW1318-LA	BR AR DIN 338 DEWALT 142 X 11MM SP C/5	11.00	142	87	5
DW1324-LA	BR AR DIN 338 DEWALT 142 X 11.5MM SP C/5	11.50	142	94	5
DW1330-LA	BR AR DIN 338 DEWALT 151 X 12MM SP C/5	12.00	151	101	5
DW1336-LA	BR AR DIN 338 DEWALT 151 X 12.5MM SP C/5	12.50	151	101	5
DW1341-LA	BR AR DIN 338 DEWALT 151 X 12.9MM SP C/5	12.90	151	101	5

BROCAS AUTOCENTRANTES PARA METAIS (USO INDUSTRIAL)



LANÇAMENTO

CÓDIGO	DESCRIÇÃO	DIÂM (POL.)	COMP. TOTAL (mm)	COMP. CANAL (mm)	✚
DW40570-LA	BR DW100 L-T 38X3/64" TB C/10	3/64"	38	16	10
DW40571-LA	BR DW100 L-T 43X1/16" TB C/10	1/16"	43	20	10
DW40572-LA	BR DW100 L-T 49X5/64" TB C/10	5/64"	49	24	10
DW40573-LA	BR DW100 L-T 57X3/32" TB C/10	3/32"	57	30	10
DW40574-LA	BR DW100 L-T 61X7/64" TB C/10	7/64"	61	33	10
DW40575-LA	BR DW100 L-T 65X1/8" TB C/10	1/8"	65	36	10
DW40576-LA	BR DW100 L-T 70X9/64" TB C/10	9/64"	70	39	10
DW40577-LA	BR DW100 L-T 75X5/32" TB C/10	5/32"	75	43	10
DW40578-LA	BR DW100 L-T 80X11/64" TB C/10	11/64"	80	47	10
DW40579-LA	BR DW100 L-T 86X3/16" TB C/10	3/16"	86	52	10
DW40580-LA	BR DW100 L-T 86X13/64" TB C/10	13/64"	86	52	10
DW40581-LA	BR DW100 L-T 93X7/32" TB C/10	7/32"	93	57	10
DW40582-LA	BR DW100 L-T 93X15/64" TB C/10	15/64"	93	57	10
DW40583-LA	BR DW100 L-T 101X1/4" TB C/10	1/4"	101	63	10
DW40584-LA	BR DW100 L-T 109X17/64" TB C/10	17/64"	101	69	10

CÓDIGO	DESCRIÇÃO	DIÂM (POL.)	COMP. TOTAL (mm)	COMP. CANAL (mm)	✚
DW40585-LA	BR DW100 L-T 109X9/32" TB C/5	9/32"	109	69	5
DW40586-LA	BR DW100 L-T 117X19/64" TB C/5	19/64"	117	75	5
DW40587-LA	BR DW100 L-T 117X5/16" TB C/5	5/16"	117	75	5
DW40588-LA	BR DW100 L-T 117X21/64" TB C/5	21/64"	117	75	5
DW40589-LA	BR DW100 L-T 125X11/32" TB C/5	11/32"	125	81	5
DW40590-LA	BR DW100 L-T 125X23/64" TB C/5	23/64"	125	81	5
DW40591-LA	BR DW100 L-T 133X3/8" TB C/5	3/8"	133	81	5
DW40592-LA	BR DW100 L-T 133X25/64" TB C/5	25/64"	133	87	5
DW40593-LA	BR DW100 L-T 133X13/32" TB C/5	13/32"	133	87	5
DW40594-LA	BR DW100 L-T 142X27/64" TB C/5	27/64"	142	94	5
DW40595-LA	BR DW100 L-T 142X7/16" TB C/5	7/16"	142	94	5
DW40596-LA	BR DW100 L-T 142X29/64" TB C/5	29/64"	142	94	5
DW40597-LA	BR DW100 L-T 151X15/32" TB C/5	15/32"	151	101	5
DW40598-LA	BR DW100 L-T 151X31/64" TB C/5	31/64"	151	101	5
DW40599-LA	BR DW100 L-T 151X1/2" TB C/5	1/2"	151	101	5

CÓDIGO	DESCRIÇÃO	DIÂM (mm)	COMP. TOTAL (mm)	COMP. CANAL (mm)	✚
DW40448-LA	BR DW100 L-T 34X1.00MM TB C/10	1.00	34	12	10
DW40454-LA	BR DW100 L-T 40X1.50MM TB C/10	1.50	40	18	10
DW40460-LA	BR DW100 L-T 49X2.00MM TB C/10	2.00	49	24	10
DW40466-LA	BR DW100 L-T 57X2.50MM TB C/10	2.50	57	30	10
DW40472-LA	BR DW100 L-T 61X3.00MM TB C/10	3.00	61	33	10
DW40478-LA	BR DW100 L-T 70X3.50MM TB C/10	3.50	70	39	10
DW40480-LA	BR DW100 L-T 70X3.70MM TB C/10	3.70	70	39	10
DW40481-LA	BR DW100 L-T 70X3.75MM TB C/10	3.75	70	39	10
DW40484-LA	BR DW100 L-T 75X4.00MM TB C/10	4.00	75	43	10
DW40490-LA	BR DW100 L-T 80X4.50MM TB C/10	4.50	80	47	10
DW40496-LA	BR DW100 L-T 86X5.00MM TB C/10	5.00	86	52	10
DW40502-LA	BR DW100 L-T 93X5.50MM TB C/10	5.50	93	57	10
DW40508-LA	BR DW100 L-T 93X6.00MM TB C/10	6.00	93	57	10

CÓDIGO	DESCRIÇÃO	DIÂM (mm)	COMP. TOTAL (mm)	COMP. CANAL (mm)	✚
DW40514-LA	BR DW100 L-T 101X6.50MM TB C/10	6.50	101	63	10
DW40520-LA	BR DW100 L-T 109X7.00MM TB C/10	7.00	101	69	10
DW40526-LA	BR DW100 L-T 109X7.50MM TB C/5	7.50	109	69	5
DW40532-LA	BR DW100 L-T 117X8.00MM TB C/5	8.00	117	75	5
DW40538-LA	BR DW100 L-T 117X8.50MM TB C/5	8.50	117	75	5
DW40544-LA	BR DW100 L-T 125X9.00MM TB C/5	9.00	125	81	5
DW40550-LA	BR DW100 L-T 125X9.50MM TB C/5	9.50	125	81	5
DW40556-LA	BR DW100 L-T 133X10.00MM TB C/5	10.00	133	87	5
DW40558-LA	BR DW100 L-T 133X10.50MM TB C/5	10.50	133	87	5
DW40560-LA	BR DW100 L-T 142X11.00MM TB C/5	11.00	142	94	5
DW40562-LA	BR DW100 L-T 142X11.50MM TB C/5	11.50	142	94	5
DW40564-LA	BR DW100 L-T 151X12.00MM TB C/5	12.00	151	101	5
DW40566	BR DW100 L-T 151X12.50MM TB C/5	12.50	151	101	5

BROCAS ANULARES & BROCA PILOTO



CÓDIGO	DESCRIÇÃO
DT8400-XJ	Broca anular enc.Weldon 14 mm x 30 mm
DT8401-XJ	Broca anular enc.Weldon 16 mm x 30 mm
DT8402-XJ	Broca anular enc.Weldon 18 mm x 30 mm
DT8403-XJ	Broca anular enc.Weldon 20 mm x 30 mm
DT8404-XJ	Broca anular enc.Weldon 22 mm x 30 mm

CÓDIGO	DESCRIÇÃO
DT8405-XJ	Broca anular enc.Weldon 24 mm x 30 mm
DT8406-XJ	Broca anular enc.Weldon 26 mm x 30 mm
DT8407-XJ	Broca anular enc.Weldon 28 mm x 30 mm
DT8438-QZ	Broca anular enc.Weldon 38 mm x 30 mm
DT8412-XJ	Ponta piloto 2 peças

BROCAS PARA MADEIRA

BROCAS EM AÇO CROMO



LANÇAMENTO

CÓDIGO	DESCRIÇÃO	DIÂM. (POL.)	COMP. TOTAL (mm)	COMP. CANAL (mm)	☞	CÓDIGO	DESCRIÇÃO	DIÂM. (POL.)	COMP. TOTAL (mm)	COMP. CANAL (mm)	☞
DW1776-LA	BR AÇO CRO P/MAD DEWALT 45 X 1/16" SP C/10	1/16"	45	20	10	DW1784-LA	BR AÇO CRO P/MAD DEWALT 80 X 3/16" SP C/10	3/16"	80	50	10
DW1777-LA	BR AÇO CRO P/MAD DEWALT 50 X 5/64" SP C/10	5/64"	50	25	10	DW1785-LA	BR AÇO CRO P/MAD DEWALT 85 X 13/64" SP C/10	13/64"	85	55	10
DW1778-LA	BR AÇO CRO P/MAD DEWALT 55 X 3/32" SP C/10	3/32"	55	30	10	DW1786-LA	BR AÇO CRO P/MAD DEWALT 90 X 7/32" SP C/10	7/32"	90	55	10
DW1779-LA	BR AÇO CRO P/MAD DEWALT 60 X 7/64" SP C/10	7/64"	60	35	10	DW1787-LA	BR AÇO CRO P/MAD DEWALT 90 X 15/64" SP C/10	15/64"	90	55	10
DW1780-LA	BR AÇO CRO P/MAD DEWALT 65 X 1/8" SP C/10	1/8"	65	35	10	DW1788-LA	BR AÇO CRO P/MAD DEWALT 95 X 1/4" SP C/10	1/4"	95	60	10
DW1781-LA	BR AÇO CRO P/MAD DEWALT 70 X 9/64" SP C/10	9/64"	70	40	10	DW1789-LA	BR AÇO CRO P/MAD DEWALT 110 X 5/16" SP C/5	5/16"	110	75	5
DW1782-LA	BR AÇO CRO P/MAD DEWALT 75 X 5/32" SP C/10	5/32"	75	45	10	DW1790-LA	BR AÇO CRO P/MAD DEWALT 120 X 3/8" SP C/5	3/8"	120	80	5
DW1783-LA	BR AÇO CRO P/MAD DEWALT 75 X 11/64" SP C/10	11/64"	75	45	10	DW1791-LA	BR AÇO CRO P/MAD DEWALT 150 X 1/2" SP C/5	1/2"	150	105	5

CÓDIGO	DESCRIÇÃO	DIÂM. (mm)	COMP. TOTAL (mm)	COMP. CANAL (mm)	☞	CÓDIGO	DESCRIÇÃO	DIÂM. (mm)	COMP. TOTAL (mm)	COMP. CANAL (mm)	☞
DW1792-LA	BR AÇO CRO P/MAD DEWALT 45 X 1.5MM SP C/10	1.5	45	20	10	DW1798-LA	BR AÇO CRO P/MAD DEWALT 75 X 4.0MM SP C/10	4.0	75	45	10
DW1793-LA	BR AÇO CRO P/MAD DEWALT 50 X 2.0MM SP C/10	2.0	50	25	10	DW1799-LA	BR AÇO CRO P/MAD DEWALT 80 X 4.5MM SP C/10	4.5	80	50	10
DW1794-LA	BR AÇO CRO P/MAD DEWALT 55 X 2.5MM SP C/10	2.5	55	30	10	DW1800-LA	BR AÇO CRO P/MAD DEWALT 80 X 4.8MM SP C/10	4.8	80	50	10
DW1795-LA	BR AÇO CRO P/MAD DEWALT 65 X 3.0MM SP C/10	3.0	65	35	10	DW1801-LA	BR AÇO CRO P/MAD DEWALT 85 X 5.0MM SP C/10	5.0	85	55	10
DW1796-LA	BR AÇO CRO P/MAD DEWALT 65 X 3.2MM SP C/10	3.2	65	35	10	DW1802-LA	BR AÇO CRO P/MAD DEWALT 90 X 5.5MM SP C/10	5.5	90	55	10
DW1797-LA	BR AÇO CRO P/MAD DEWALT 70 X 3.5MM SP C/10	3.5	70	40	10	DW1803-LA	BR AÇO CRO P/MAD DEWALT 90 X 6.0MM SP C/10	6.0	90	55	10
						DW1804-LA	BR AÇO CRO P/MAD DEWALT 95 X 6.50MM SP C/10	6.5	95	60	10

BROCAS 3 PONTAS PARA MOURÃO



LANÇAMENTO

CÓDIGO	DESCRIÇÃO	DIÂM. (POL.)	COMP. TOTAL (mm)	COMP. CANAL (mm)	DIÂM. DA HASTE (mm)	☞
DW8464-LA	BR 3PTS P/ MOURÃO DEWALT 250MM X 1/4" TB UN	1/4"	250	75	6.1	1
DW8465-LA	BR 3PTS P/ MOURÃO DEWALT 280MM X 9/32" TB UN	9/32"	280	85	6.9	1
DW8467-LA	BR 3PTS P/ MOURÃO DEWALT 280MM X 5/16" TB UN	5/16"	280	85	7.7	1
DW8468-LA	BR 3PTS P/ MOURÃO DEWALT 320MM X 3/8" TB UN	3/8"	320	95	9.3	1
DW8469-LA	BR 3PTS P/ MOURÃO DEWALT 360MM X 7/16" TB UN	7/16"	360	105	9.5	1
DW8470-LA	BR 3PTS P/ MOURÃO DEWALT 400MM X 1/2" TB UN	1/2"	400	115	9.5	1
DW8471-LA	BR 3PTS P/ MOURÃO DEWALT 400MM X 5/8" TB UN	5/8"	400	115	12.7	1

BROCAS 3 PONTAS EM AÇO CROMO



LANÇAMENTO

CÓDIGO	DESCRIÇÃO	DIÂM (mm)	COMP. TOTAL (mm)	COMP.CANAL (mm)	DIÂM. DA HASTE (mm)	☞
DW1851-LA	BR 3PTS DEWALT 65MM X 3MM SP C/10	3	65	35	3	10
DW1852-LA	BR 3PTS DEWALT 75MM X 4MM SP C/10	4	75	45	4	10
DW1853-LA	BR 3PTS DEWALT 85MM X 5MM SP C/10	5	85	55	5	10
DW1854-LA	BR 3PTS DEWALT 90MM X 6MM SP C/10	6	90	55	6	10
DW1855-LA	BR 3PTS DEWALT 100MM X 7MM SP C/10	7	100	65	7	10
DW1856-LA	BR 3PTS DEWALT 110MM X 8MM SP C/5	8	110	75	8	5
DW1857-LA	BR 3PTS DEWALT 120MM X 9MM SP C/5	9	120	80	9	5
DW1858-LA	BR 3PTS DEWALT 130MM X 10MM SP C/5	10	130	85	10	5
DW1859-LA	BR 3PTS DEWALT 140MM X 11MM SP C/5	11	140	95	10	5
DW1860-LA	BR 3PTS DEWALT 145MM X 12MM SP C/5	12	145	100	10	5
DW1861-LA	BR 3PTS DEWALT 150MM X 13MM SP C/5	13	150	105	10	5

BROCAS PARA FIBROCIMENTO E MOURÃO



LANÇAMENTO

CÓDIGO	DESCRIÇÃO	DIÂM (pol.)	COMP. TOTAL (mm)	COMP.CANAL (mm)	DIÂM. DA HASTE (mm)	☞
DW1840-LA	BR FIBROC DEWALT 250MM X 1/4" TB UN	1/4"	250	80	6.0	1
DW1841-LA	BR FIBROC DEWALT 250MM X 9/32" TB UN	9/32"	250	80	6.4	1
DW1842-LA	BR FIBROC DEWALT 280MM X 19/64" TB UN	19/64"	280	90	6.4	1
DW1843-LA	BR FIBROC DEWALT 280MM X 5/16" TB UN	5/16"	280	100	6.4	1
DW1844-LA	BR FIBROC DEWALT 320MM X 3/8" TB UN	3/8"	320	110	7.9	1
DW1845-LA	BR FIBROC DEWALT 360MM X 7/16" TB UN	7/16"	360	120	9.5	1
DW1846-LA	BR FIBROC DEWALT 400MM X 1/2" TB UN	1/2"	400	130	9.5	1
DW1847-LA	BR FIBROC DEWALT 440MM X 9/16" TB UN	9/16"	440	130	10.8	1
DW1848-LA	BR FIBROC DEWALT 480MM X 5/8" TB UN	5/8"	480	140	21.7	1

BROCAS MULTIUSE



LANÇAMENTO

CÓDIGO	DESCRIÇÃO	DIÂM (mm)	DIÂM (pol.)	COMP. TOTAL (mm)	COMP. TOTAL (pol.)	COMP. CANAL (mm)	DIÂM. DA HASTE (mm)	☞
DW662-LA	BR MULTIUSE DEWALT 305MM 12"X1/4" CX C/6	6.4	1/4"	305	12"	229	6.4	6
DW663-LA	BR MULTIUSE DEWALT 305MM 12"X5/16" CX C/6	7.9	5/16"	305	12"	229	8.0	6
DW664-LA	BR MULTIUSE DEWALT 305MM 12"X3/8" CX C/6	9.5	3/8"	305	12"	229	9.1	6
DW665-LA	BR MULTIUSE DEWALT 305MM 12"X7/16" CX C/6	11.1	7/16"	305	12"	229	9.6	6
DW666-LA	BR MULTIUSE DEWALT 305MM 12"X1/2" CX C/6	12.7	1/2"	305	12"	229	10.6	6
DW667-LA	BR MULTIUSE DEWALT 305MM 12"X9/16" CX C/6	14.3	9/16"	305	12"	229	12.1	6
DW668-LA	BR MULTIUSE DEWALT 305MM 12"X5/8" CX C/6	15.9	5/8"	305	12"	229	12.7	6
DW670-LA	BR MULTIUSE DEWALT 305MM 12"X3/4" CX C/3	19.1	3/4"	305	12"	229	12.7	3
DW671-LA	BR MULTIUSE DEWALT 305MM 12"X7/8" CX C/3	22.2	7/8"	305	12"	229	12.7	3

BROCAS 3 PONTAS PARA MADEIRA



Arestas de corte precisas; Menos rebarbas; Ponta "brad point" para evitar deslizamento da broca; Alta qualidade; Embalagens encarteladas individuais.

CÓDIGO	DESCRIÇÃO	DIÂM.	COMP.		CAIXA COLETIVA
DT4505-QZ	Broca 3 pontas para madeira 5x90 mm	5 mm	90 mm	1	5
DT4514-QZ	Broca 3 pontas para madeira 14x160 mm	14 mm	160 mm	1	31

BROCAS CHATA PARA MADEIRA

Acabamento perfeito; Maior resistência contra torções e quebras; Furo para pendurar e armazenar suas brocas; Encaixe de 1/4" Hexagonal ou mandril de aperto; Embalagens encarteladas individuais.



CÓDIGO	DESCRIÇÃO	DIÂMETRO	COMP.		CAIXA COLETIVA
DW1572 Y	Broca Chata para Madeira 3/8" x 6"	3/8" - 9,53 mm	6" / 152,4 mm	1	3
DW1574 Y	Broca Chata para Madeira 1/2" x 6"	1/2" - 12,7 mm	6" / 152,4 mm	1	3
DW1576 Y	Broca Chata para Madeira 5/8" x 6"	5/8" - 15,88 mm	6" / 152,4 mm	1	3
DW1578 Y	Broca Chata para Madeira 3/4" x 6"	3/4" - 19,05 mm	6" / 152,4 mm	1	3
DW1582 Y	Broca Chata para Madeira 1" x 6"	1" - 25,4 mm	6" / 152,4 mm	1	3
DW1583 Y	Broca Chata para Madeira 1-1/8" x 6"	1-1/8" - 28,58 mm	6" / 152,4 mm	1	3
DW1584 Y	Broca Chata para Madeira 1-1/4" x 6"	1-1/4" - 31,75 mm	6" / 152,4 mm	1	3
DW1585 Y	Broca Chata para Madeira 1-3/8" x 6"	1-3/8" - 34,93 mm	6" / 152,4 mm	1	3
DW1595 Y	Broca Chata para Madeira 1" x 16"	1" - 25,4 mm	16" / 406,4 mm	1	5
DW1588 Y	Extensor de Broca para Madeira 6"	-	6" / 152,4 mm	1	3

FRESAS

FRESAS DE CORTE DRYWALL



CÓDIGO	DESCRIÇÃO	DIÂMETRO	COMPR. ÚTIL	
DWAST18010	Fresa recortadora padrão - corte de drywall	1/8" (3,2 mm)	60 mm	10
DWAMM18005	Fresa recortadora multimaterial	1/8" (3,2 mm)	60 mm	5
DWAMM53202	Fresa recortadora multimaterial	5/32" (4,0 mm)	64 mm	2
DWAPP53202	Fresa recortadora c/ ponta piloto - drywall	5/32" (4,0 mm)	64 mm	2
DWAPP14002	Fresa recortadora c/ ponta piloto - drywall	1/4" (6,4 mm)	73 mm	2

PONTEIROS E TALHEIRAS

PONTEIROS E TALHADEIRAS SDS-MAX



CÓDIGO	DESCRIÇÃO	LARGURA (mm)	COMP. (mm)	
DT6820-QZ	Ponteiro 280 mm - SDS-MAX	-	280	1
DT6821-QZ	Ponteiro 400 mm - SDS-MAX	-	400	1
DT6822-QZ	Talhadeira 25x280 mm - SDS-MAX	25	280	1
DT6823-QZ	Talhadeira 25x400 mm - SDS-MAX	25	400	1
DT6824-QZ	Talhadeira 50x400 mm - SDS-MAX	50	400	1
DT6825-QZ	Talhadeira 80x300 mm - SDS-MAX	80	300	1

PONTEIROS E TALHADEIRAS PREMIUM SDS - PLUS



CÓDIGO	DESCRIÇÃO	LARGURA	COMP.	
DW5348	Ponteiro - 10"	-	10" (254 mm)	1
DW5349	Talhadeira - 10" x 1-1/2"	1-1/2" (38,1 mm)	10" (254 mm)	1
DW5350	Talhadeira - 10" x 3/4"	3/4" (19,5 mm)	10" (254 mm)	1

PONTEIROS E TALHADEIRAS PREMIUM SEXTAVADO

CÓDIGO	DESCRIÇÃO	LARG. (mm)	COMP. (mm)	ENCAIXE	FERRAMENTA RECOMENDADA	
DW5951	Ponteira 18" - enc. Sextavado	-	457	sextavado 19 mm	D25941K	1
DT6906-B1	Ponteiro 280 mm	-	280	sextavado 17 mm	D25811K	1
DW5960	Ponteiro 20" encaixe sextavado 1 1/8"	-	508	sextavado 28 mm	D25960K e D25980K	1
DW5962	Talhadeira 1 1/2" x 20"	38	508	sextavado 28 mm	D25960K e D25980K	1
DW5954	Talhadeira 1" x 20" enc. Sextavado	25	508	sextavado 19 mm	D25941K	1
DT6901-B1	Talhadeira 20 mm x 280 mm	20	280	sextavado 17 mm	D25811K	1
DT6902-B1	Talhadeira 20 mm x 450 mm	20	450	sextavado 17 mm	D25811K	1
DW5952	Talhadeira 3" x 12" enc. Sextavado	76	304	sextavado 19 mm	D25941K	1
DW5961	Talhadeira 3" x 20"	76	508	sextavado 28 mm	D25960K e D25980K	1

PONTEIROS E TALHADEIRAS SDS-MAX LINHA STANDARD



CÓDIGO	DESCRIÇÃO	LARGURA (mm)	COMP. (mm)	
DWA0804	Ponteiro SDS-MAX 300 mm	-	300	1
DWA0805	Ponteiro SDS-MAX 400 mm	-	400	1
DWA0806	Talhadeira SDS-MAX 300 mm	25	300	1
DWA0807	Talhadeira SDS-MAX 400mm	25	400	1
DWA0808	Talhadeira SDS-MAX 400mm	50	400	1
DWA0805B10	Ponteiro SDS-MAX 400mm	-	400	1
DWA0807B10	Talhadeira SDS-MAX 400mm	25	400	1

PONTEIROS E TALHADEIRAS STANDARD SDS - PLUS



CÓDIGO	DESCRIÇÃO	LARGURA	COMP.	
DWA0801	Ponteiro SDS-Plus 250 mm	-	250	1
DWA0802	Talhadeira SDS-Plus 250 mm x 20 mm	20	250	1
DWA0803	Talhadeira SDS-Plus 250 mm x 40 mm	40	250	1



LÂMINAS DE SERRAS



LÂMINA - SERRA CIRCULAR ELITE SERIES

CÓDIGO	DESCRIÇÃO	DIÂMETRO	FURO	ESPESSURA DO CORTE	ESPESSURA DA LÂMINA	NÚM. DENTES	APLICAÇÃO	ACABAMENTO
DWAW61224	Lâmina Serra Circular Elite Series 6 1/2"24d	6".1/2" - 165mm	5/8" - 16mm	0.067" - 1.7mm	0.039" - 1.0mm	24	Madeira dura com pregos	Estruturas / Cortes em Geral
DWAW61240	Lâmina Serra Circular Elite Series 6 1/2"40d	6".1/2" - 165mm	5/8" - 16mm	0.067" - 1.7mm	0.039" - 1.0mm	40	Madeira dura com prego / Moldura	Corte transversais
DWAW71424	Lâmina Serra Circular Elite Series 7 1/4"24d	7".1/4" - 184mm	5/8" - 16mm	0.067" - 1.7mm	0.039" - 1.0mm	24	Madeira dura com pregos	Estruturas / Cortes em Geral
DWAW71440	Lâmina Serra Circular Elite Series 7 1/4"40d	7".1/4" - 184mm	5/8" - 16mm	0.067" - 1.7mm	0.039" - 1.0mm	40	Madeira dura com prego	Corte transversais
DWAW71460	Lâmina Serra Circular Elite Series 7 1/4"60d	7".1/4" - 184mm	5/8" - 16mm	0.067" - 1.7mm	0.039" - 1.0mm	60	Madeira dura com prego / Moldura	Acabamento extrafino



LÂMINA - SERRA CIRCULAR ONE BLADE

CÓDIGO	DESCRIÇÃO	DIÂMETRO	FURO	ESPESSURA DO CORTE	ESPESSURA DA LÂMINA	NÚM. DENTES	APLICAÇÃO	ACABAMENTO
DWA261218	Lâmina de serra circular - 6 1/2" (165mm)- 18D	6 1/2"- 165mm	5/8" - 16mm	0,067" - 1,7mm	0,039" - 1,0mm	18	Madeira macia/Compensada	Cortes em geral
DWA261224	Lâmina de serra circular - 6 1/2" (165mm)- 24D	6 1/2"- 165mm	5/8" - 16mm	0,067" - 1,7mm	0,039" - 1,0mm	24	Madeira macia/Compensada	Cortes em geral
DWA261240	Lâmina de serra circular - 6 1/2" (165mm)- 40D	6 1/2"- 165mm	5/8" - 16mm	0,067" - 1,7mm	0,039" - 1,0mm	40	Madeira dura/Laminados	Cortes em geral
DWA271424	Lâmina de serra circular - 7 1/4" (184mm)- 24D	7 1/4"- 184mm	5/8" - 16mm	0,075" - 1,9mm	0,039" - 1,0mm	24	Madeira macia/Compensada	Cortes em geral
DWA271440	Lâmina de serra circular - 7 1/4" (184mm)- 40D	7 1/4"- 184mm	5/8" - 16mm	0,075" - 1,9mm	0,047" - 1,2mm	40	Madeira dura/Laminados	Cortes em geral
DWA271460	Lâmina de serra circular - 7 1/4" (184mm)- 60D	7 1/4"- 184mm	5/8" - 16mm	0,075" - 1,9mm	0,047" - 1,2mm	60	Madeira dura/Laminados	Cortes em geral
DWA281424	Lâmina de serra circular - 8 1/4" (210mm)- 24D	8 1/4" - 210mm	5/8" - 16mm	0,094" - 2,4mm	0,063" - 1,6mm	24	Madeira macia/Compensada	Cortes em geral
DWA281440	Lâmina de serra circular - 8 1/4" (210mm)- 40D	8 1/4" - 210mm	5/8" - 16mm	0,094" - 2,4mm	0,063" - 1,6mm	40	Madeira dura/Laminados	Cortes em geral



LÂMINA - SERRA DE ESQUADRIA ONE BLADE

CÓDIGO	DESCRIÇÃO	DIÂMETRO	FURO	ESPESSURA DO CORTE	ESPESSURA DA LÂMINA	NÚM. DENTES	APLICAÇÃO	ACABAMENTO
DWA11040	Lâmina serra circular 10" 40d	10" - 254mm	5/8" - 16mm	0.094" - 2.4mm	0.063" - 1.6mm	40	Madeira macia/dura	Estruturas/Corte Geral
DWA11060	Lâmina Serra Circular 10" 60D	10" - 254 mm	5/8" - 16 mm	0.096" - 2.4 mm	0.096" - 2.4 mm	60	Madeira macia/dura	Acabamento fino
DWA11080	Lâmina serra circular 10" 80d	10" - 254mm	5/8" - 16mm	0.098" - 2.5mm	0.069" - 1.75mm	80	Madeira dura/Laminados	Acabamento fino
DWA11240	Lâmina serra circular 12" 40d	12" - 305 mm	1" - 25.4mm	0.098" - 2.5mm	0.069" - 1.75mm	40	Madeira macia/dura	Estruturas/Corte Geral
DWA11260	Lâmina serra circular 12" 60d	12" - 305 mm	1" - 25.4mm	0.106" - 2.7mm	0.079" - 2.0mm	60	Madeira macia/dura	Acabamento fino
DWA11280	Lâmina serra circular 12" 80d	12" - 305 mm	1" - 25.4mm	0.106" - 2.7mm	0.079" - 2.0mm	80	Madeira dura/Laminados	Acabamento fino
DWA112100	Lâmina serra circular 12" 100d	12" - 305 mm	1" - 25.4mm	0.106" - 2.7mm	0.079" - 2.0mm	100	Madeira dura/Laminados	Ultrafino

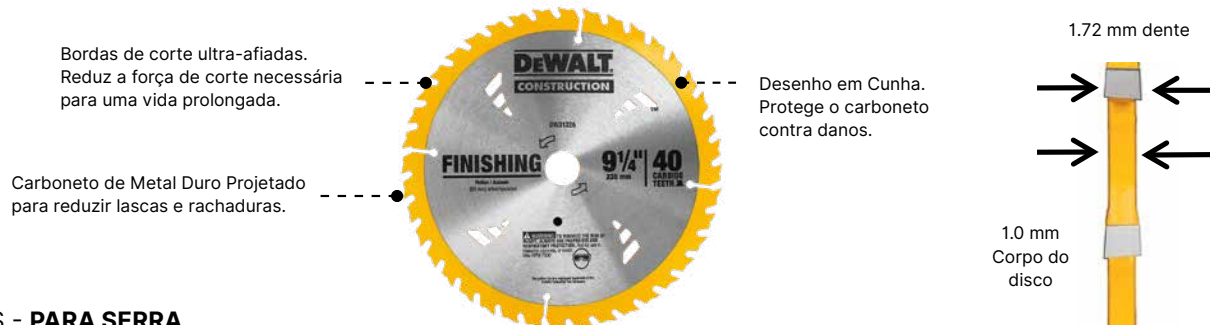

LÂMINAS - PARA SERRA CIRCULAR LINHA CONSTRUCTION

CÓDIGO	DESCRIÇÃO	DIÂM.	FURO	ESPESSURA DO CORTE	ESPESSURA DA LÂMINA	NÚMERO DENTES	APLICAÇÃO	ACABAMENTO
DT1090-QZ	Lâmina serra circular 6 1/2" 48D	6"1/2" - 165mm	0.787" - 20mm	0.087" - 2.2mm	0.063" - 1.6mm	48	Madeira Macia / Compensada	Corte transversais
DW3592B10	Lâmina serra circular 7 1/4" 18D	7-1/4" - 184 mm	5/8" - 16 mm	0.067" - 1,7 mm	0.039" - 1,0 mm	18	Madeira estrutural	-
DWA03200	Lâmina serra circular 7 1/4" 48D	7-1/4" - 184 mm	1" - 25 mm	0.1" - 2,6 mm	0.063" - 1.6mm	48	Alumínio, Metais Não-Ferrosos.	Corte
DT1957-QZ	Lâmina serra circular 10" 48D	10" - 250 mm	1.181" - 30mm	0.118" - 3.0mm	0.086" - 2.18mm	48	Madeira Macia / Compensada	Estruturas

LÂMINA - SERRA DE ESQUADRIA



CÓDIGO	DESCRIÇÃO	APLICAÇÃO	DIÂMETRO	FURO	REDUTORES	NÚMERO DENTES	☑
DWA03120	Lâmina Serra Esquadria - 10" 60D	Madeira / Aglomerados	10"	30mm	1" 5/8" 3/4"	60	1
DWA03210	Lâmina Serra Esquadria - 10" 80D	Perfis de Alumínio	10"	30mm	1" 5/8" 3/4"	80	1
DWA03130	Lâmina Serra Esquadria - 10" 80D	Madeira / Aglomerados	10"	30mm	1" 5/8" 3/4"	80	1
DWA03220	Lâmina Serra Esquadria - 10" 100D	Perfis de Alumínio	10"	30mm	1" 5/8" 3/4"	100	1
DWA03140	Lâmina Serra Esquadria - 12" 60D	Madeira / Aglomerados	12"	30mm	1" 5/8" 3/4"	60	1
DWA03230	Lâmina Serra Esquadria - 12" 80D	Perfis de Alumínio	12"	30mm	1" 5/8" 3/4"	80	1
DWA03150	Lâmina Serra Esquadria - 12" 80D	Madeira / Aglomerados	12"	30mm	1" 5/8" 3/4"	80	1
DWA03240	Lâmina Serra Esquadria - 12" 100D	Perfis de Alumínio	12"	30mm	1" 5/8" 3/4"	100	1

LÂMINA PARA SERRA FITA



CÓDIGO	DESCRIÇÃO	DENTES POR POLEGADA	COMPRIMENTO	LARGURA	ESPESSURA	APLICAÇÃO (ESPESSURA DO MATERIAL)	QUANT.
DWAPB27183	Lamina serra fita 27" x 18d	18	27" (68cm)	0,05" (1,27mm)	0,02" (0,5mm)	3/32" a 1/4" (2mm a 6mm)	3 unidades
LANÇAMENTO DW3984	Lâmina de serra fita 44-7/8" x 24	24	44 7/8" (114cm)	1/2" (12,7mm)	0,02" (0,5mm)	até 5/32" (3,96mm)	3 unidades
LANÇAMENTO DW3985	Lâmina de serra fita 44-7/8" x 10/14	10/14	44 7/8" (114cm)	1/2" (12,7mm)	0,02" (0,5mm)	3/8" (9,54mm) ou mais	3 unidades
LANÇAMENTO DW3986	Lâmina de serra fita 44-7/8" x 14/18	14/18	44 7/8" (114cm)	1/2" (12,7mm)	0,02" (0,5mm)	1/4" a 3/8" (6,36mm a 9,54mm)	3 unidades

LÂMINA - TICO TICO ENCARTELADA



CÓDIGO	LÂMINAS POR CARTELA	COMPRIMENTO CORTE POL.	ENCAIXE	NÚMERO DE DENTES POR POLEGADA	APLICAÇÃO	MASTER	MÚLTIPLO UNITÁRIO
DW3765H2	2	3"	T	12	Corte Curvo Madeira	5	1
DW3770-5	5	3"	T	14	Corte Grosso Metal	5	1
DW3774-5	5	3"	T	18	Corte Médio Metal	5	1
DW3724-5	5	3"	U	18	Corte Médio Metal	5	1
DW3776-5	5	3"	T	24	Corte Fino Metal	5	1
DW3778-5	5	3"	T	36	Corte Chapa Metal	5	1
DW3728-5	5	3"	U	36	Corte Chapa Metal	5	1
DW3760H2	2	4"	T	10	Acabamento Fino Madeira	5	1
DW3710H2	2	4"	U	10	Acabamento Fino Madeira	5	1
DW3762H2	2	4"	T	10	Lâminados/ Madeira	5	1
DW3712H2	2	4"	U	10	Lâminados / Madeira	5	1
DW3712H	5	4"	U	10	Lâminados/ Madeira	5	1
DW3750H2	2	4"	T	6	Corte Rápido Madeira	5	1
DW3703H2	2	4"	U	6	Corte Rápido/Limpo Madeira	5	1
DW3755H2	2	4"	T	8	Alumínio / Fibra de Vidro	5	1
DW3753H2	2	4"	T	6	Corte Rápido/Limpo Madeira	5	1

LÂMINA - SERRA SABRE



CÓDIGO	APLICAÇÃO	COMP. DA LÂMINA	DENTES POR POL. (TPI)	MASTER	MÚLTIPLO UNITÁRIO
DWA4186	Metal alto desempenho	6"	14/18	5	1
DW4808-2	Metal	6"	14	5	1
DW4845-2	Multi material	6"	14	5	1
DW4811-2	Metal	6"	18	5	1
DW4813-2	Metal	6"	24	5	1

CÓDIGO	APLICAÇÃO	COMP. DA LÂMINA	DENTES POR POL. (TPI)	MASTER	MÚLTIPLO UNITÁRIO
DW4802-2 Z	Madeira	6"	6	5	1
DWA4188	Metal alto desempenho	8"	14/18	5	1
DWA41812	Metal alto desempenho	12"	14/18	5	1
DW4804-2 Z	Madeira	12"	6	5	1
DW4838	Metal	12"	14	5	1

MANDRIL PARA SERRA COPO



CÓDIGO	DIÂM. HASTE (POL.)	DIÂM. DA SERRA COMPATÍVEL (POL.)
DAH9383PBM	3/8"	1 1/4" - 6"
DAH9122PBM	1/2"	9/16" - 1 3/16"
DAH9124PBM	1/2"	1 1/4" - 6"
DAH9384PBM	3/8"	9/16" - 1 3/16"



SERRAS COPO BIMETÁLICAS SÉRIE DAH180XXX

Fabricadas nos EUA com materiais globais, as Serras Copo Bimetálicas duram até 50% mais, comparadas às Serras Copo DEWALT série DW19XXX, apresentam dentes de formato patenteado que entregam cortes rápidos e vida útil longa na furação de madeiras, metais e plásticos.

Suas grandes aberturas laterais e contínuas garantem alavanca para fácil remoção do material no interior da serra. Seu corpo durável e bimetalico garante a versatilidade ao furar diversos materiais e o design mais fundo da serra permite o corte de madeira sobreposta em um único passe.



CÓDIGO	DESCRIÇÃO	DIÂMETRO (POL)	COMP. ÚTIL (POL)	CAIXA UNITÁRIA	CAIXA MASTER
DAH180009	Serra copo dewalt 9/16" (14mm)	9/16"	1-3/4"	1	10
DAH180010	Serra copo dewalt 5/8" (16mm)	5/8"	1-3/4"	1	11
DAH180011	Serra copo dewalt 11/16" (17mm)	11/16"	1-3/4"	1	11
DAH180012	Serra copo dewalt 3/4"	3/4"	1-3/4"	1	9
DAH180013	Serra copo dewalt 13/16" (21mm)	13/16"	1-3/4"	1	9
DAH180014	Serra copo dewalt 7/8" (22mm)	7/8"	1-3/4"	1	9
DAH180015	Serra copo dewalt 15/16" (24mm)	15/16"	1-3/4"	1	9
DAH180016	Serra copo dewalt 1" (25mm)	1"	1-3/4"	1	9
DAH180017	Serra copo dewalt 1-1/16" (27mm)	1-1/16"	1-3/4"	1	9
DAH180018	Serra copo dewalt 1-1/8" (29mm)	1-1/8"	1-3/4"	1	9
DAH180019	Serra copo dewalt 1-3/16" (30mm)	1-3/16"	1-3/4"	1	9
DAH180020	Serra copo dewalt 1-1/4" (32mm)	1-1/4"	1-3/4"	1	9
DAH180021	Serra copo dewalt 1-5/16" (33mm)	1-5/16"	1-3/4"	1	9
DAH180022	Serra copo dewalt 1-3/8" (35mm)	1-3/8"	1-3/4"	1	9
DAH180023	Serra copo dewalt 1-7/16" (37mm)	1-7/16"	1-3/4"	1	9
DAH180024	Serra copo dewalt 1-1/2" (38mm)	1-1/2"	1-3/4"	1	9

CÓDIGO	DESCRIÇÃO	DIÂMETRO (POL)	COMP. ÚTIL (POL)	CAIXA UNITÁRIA	CAIXA MASTER
DAH180025	Serra copo dewalt 1-9/16" (40mm)	1-9/16"	1-3/4"	1	9
DAH180026	Serra copo dewalt 1-5/8" (41mm)	1-5/8"	1-3/4"	1	9
DAH180027	Serra copo dewalt 1-11/16"(43mm)	1-11/16"	1-3/4"	1	9
DAH180028	Serra copo dewalt 1-3/4" (44mm)	1-3/4"	1-3/4"	1	9
DAH180029	Serra copo dewalt 1-13/16" (46mm)	1-13/16"	1-3/4"	1	6
DAH180030	Serra copo dewalt 1-7/8" (48mm)	1-7/8"	1-3/4"	1	6
DAH180032	Serra copo dewalt 2" (51mm)	2"	1-3/4"	1	6
DAH180033	Serra copo dewalt 2-1/16" (52mm)	2-1/16"	1-3/4"	1	6
DAH180034	Serra copo dewalt 2-1/8" (54mm)	2-1/8"	1-3/4"	1	6
DAH180036	Serra copo dewalt 2-1/4" (57mm)	2-1/4"	1-3/4"	1	6
DAH180038	Serra copo dewalt 2-3/8" (60mm)	2-3/8"	1-3/4"	1	6
DAH180040	Serra copo dewalt 2-1/2" (64mm)	2-1/2"	1-3/4"	1	6
DAH180041	Serra copo dewalt 2-9/16" (65mm)	2-9/16"	1-3/4"	1	6
DAH180042	Serra copo dewalt 2-5/8" (67mm)	2-5/8"	1-3/4"	1	6
DAH180044	Serra copo dewalt 2-3/4" (70mm)	2-3/4"	1-3/4"	1	6
DAH180046	Serra copo dewalt 2-7/8" (73mm)	2-7/8"	1-3/4"	1	6
DAH180048	Serra copo dewalt 3" (76mm)	3"	1-3/4"	1	6
DAH180050	Serra copo dewalt 3-1/8" (79mm)	3-1/8"	1-3/4"	1	6
DAH180052	Serra copo dewalt 3-1/4" (83mm)	3-1/4"	1-3/4"	1	6
DAH180054	Serra copo dewalt 3-3/8" (86 mm)	3-3/8"	1-3/4"	1	6
DAH180056	Serra copo dewalt 3-1/2" (89mm)	3-1/2"	1-3/4"	1	6
DAH180058	Serra copo dewalt 3-5/8" (92mm)	3-5/8"	1-3/4"	1	6
DAH180060	Serra copo dewalt 3-3/4" (95mm)	3-3/4"	1-3/4"	1	6
DAH180062	Serra copo dewalt 3-7/8" (98mm)	3-7/8"	1-3/4"	1	6
DAH180064	Serra copo dewalt 4" (102mm)	4"	1-3/4"	1	6
DAH180066	Serra copo dewalt 4-1/8" (105mm)	4-1/8"	1-3/4"	1	6
DAH180068	Serra copo dewalt 4-1/4" (108mm)	4-1/4"	1-3/4"	1	6
DAH180072	Serra copo dewalt 4-1/2" (114mm)	4-1/2"	1-3/4"	1	6
DAH180076	Serra copo dewalt 4-3/4" (121mm)	4-3/4"	1-3/4"	1	3
DAH180080	Serra copo dewalt 5" (127mm)	5"	1-3/4"	1	3
DAH180088	Serra copo dewalt 5-1/2" (140mm)	5-1/2"	1-3/4"	1	3
DAH180096	Serra copo dewalt 6" (152mm)	6"	1-3/4"	1	3
DAH180098	Serra copo dewalt 2-3/16" (56mm)	2-3/16"	1-3/4"	1	6
DAH180099	Serra copo dewalt 2-11/16" (68 mm)	2-11/16"	1-3/4"	1	6
DAH180100	Serra copo dewalt 4-3/8" (111mm)	4-1/4"	1-3/4"	1	6
DAH180101	Serra copo dewalt 4-5/8" (118mm)	4-5/8"	1-3/4"	1	3

PONTAS DE PARAFUSAR



PONTAS PARA PARAFUSAR MAXFIT ULTRA™

CÓDIGO	TIPO	COMP.	☑
DWAF1PH2-2H	PH2	1"	Cartela com 2
DWAF1PH2D-4H	PH2 p/ Drywall	1"	Cartela com 4
DWA1PH2UMF15	PH2	1"	Estojo com 15
DWA1PH2UMF30	PH2	1"	Estojo com 30
DWAF1PH3-2H	PH3	1"	Cartela com 2
DWAF1TX20-2H	T20	1"	Cartela com 2
DWAF1TX25-2H	T25	1"	Cartela com 2
DWAF1TS-7H	TS10, TS15, TS20, TS25, TS27, TS30 e TS40	1"	Cartela com 7
DWAF2PH1-2H	PH1	2"	Cartela com 2
DWAF2PH2-2H	PH2	2"	Cartela com 2

CÓDIGO	TIPO	COMP.	☑
DWAF2PH2-5H	PH2	2"	Cartela com 5
DWAF2PH2-2H	PH2	2"	Cartela com 2
DWAF2PH3-2H	PH3	2"	Cartela com 2
DWAF2TX15-2H	T15	2"	Cartela com 2
DWAF2TX20-2H	T20	2"	Cartela com 2
DWAF2TX25-2H	T25	2"	Cartela com 2
DWAF3PH1-1H	PH1	3 1/2"	Cartela com 1
DWAF3PH2-1H	PH2	3 1/2"	Cartela com 1
DWAF6PH2-1H	PH2	6"	Cartela com 1
DWAF6TX25-1H	T25	6"	Cartela com 1

PONTAS PARA PARAFUSAR FLEXTORQ 3.0



CÓDIGO	TIPO	COMP.	☑
DWAF1PH1IR3	PH1	1"	Cartela com 3
DWAF1PH2IR3	PH2	1"	Cartela com 3
DWAF1PH3IR3	PH3	1"	Cartela com 3
DWAF1TX10IR3	T10	1"	Cartela com 3
DWAF1TX15IR3	T15	1"	Cartela com 3
DWAF1TX20IR3	T20	1"	Cartela com 3
DWAF1TX25IR3	T25	1"	Cartela com 3
DWAF1TX30IR3	T30	1"	Cartela com 3
DWAF1TX40IR3	T40	1"	Cartela com 3
DWAF2PH1IR3	PH1	2-1/4"	Cartela com 3
DWAF2PH2IR3	PH2	2-1/4"	Cartela com 3

CÓDIGO	TIPO	COMP.	☑
DWAF2PH3IR3	PH3	2-1/4"	Cartela com 3
DWAF2TX10IR3	T10	2-1/4"	Cartela com 3
DWAF2TX15IR3	T15	2-1/4"	Cartela com 3
DWAF2TX20IR3	T20	2-1/4"	Cartela com 3
DWAF2TX25IR3	T25	2-1/4"	Cartela com 3
DWAF2TX30IR3	T30	2-1/4"	Cartela com 3
DWAF2TX40IR3	T40	2-1/4"	Cartela com 3
DWAF3PH2IR	PH2	3-1/2"	Cartela com 1
DWAF3TX25IR	T25	3-1/2"	Cartela com 1
DWAF6PH2IR	PH2	6"	Cartela com 1
DWAF6TX25IR	T25	6"	Cartela com 1

PONTAS PARA PARAFUSAR A GRANEL



CÓDIGO	DESCRIÇÃO	QTDE POR CARTELA	COMP. (mm)	TIPO DE PONTA	ENCAIXE (POL.)	☒
DW2002BL	Ponta Fenda Cruzada #2	2	25	Fenda Cruzada	1"	25
DW2004BL	Ponta Fenda Cruzada #2 - Drywall	2	25	Fenda Cruzada	1"	25
DW2022B	Ponta Fenda Cruzada #2	1	50	Fenda Cruzada	2"	25
DW2222B	Soquete magnético p/ dw257	1	65	Hexagonal	5/16"	25
DW2223B	Soquete magnético p/ dw257	1	65	Hexagonal	3/8"	25

ACESSÓRIOS PARA PARAFUSAR



CÓDIGO	DESCRIÇÃO	MEDIDAS	ENCAIXE(POL.)	☒
DWAF3HLDMF	Suporte Magnético 3" para Parafusar - MaxFit Ultra	75mm	Hexagonal 1/4"	1
DWAFIRDGMF	Guia Magnética 3" para Parafusar - MaxFit Ultra	75mm	Hexagonal 1/4"	1
DW2045 G	Extensão Magnética 3"	75mm	Hexagonal 1/4"	1
DW2055	Extensão Magnética 6" com guia	150mm	Hexagonal 1/4"	1
DW2298 G	Adaptador engate rápido	-	Hexagonal 1/4" & Quadrado 1/2"	1
DW2542	Adapatador para Soquetes	-	Hexagonal 1/4" & Quadrado 3/8"	1
DW2538	Escareador #8 - 11/64" com substituição de broca	11/64"	Hexagonal 1/4"	1
DW2537	Escareador #6 - 9/64" com substituição de broca	9/64"	Hexagonal 1/4"	1
DW2221 Z	Soquete magnético	65mm	1/4"	1
DW2222	Soquete magnético	65mm	5/16"	1
DW2223	Soquete magnético	65mm	3/8"	1
DWAMRA	Adaptador Angular P/ Parafusadeira 2 Em 1 - Compacto/90°	-	Hexagonal 1/4"	1
DWAMRASET	Adaptador Angular P/ Parafusadeira 4 Em 1 - Compacto/Flex/90°	-	Hexagonal 1/4"	1
DWPVTC14	Adaptador angular p/Parafusadeira 14pcs - Fenda Cruzada e Quadrada	-	Fenda Cruzada e Quadrada	1
LANÇAMENTO DWALRAFT	Adaptador Angular c/ LED p/ Parafusadeira - Compacto/90°	-	Hexagonal 1/4"	1

PONTAS PARA PARAFUSAR SEM IMPACTO



CÓDIGO	TIPO	COMP.	MÚLTIPLO ☒	CÓDIGO	TIPO	COMP.	MÚLTIPLO ☒
DW2001 Z	PH1	1"	Cartela com 2	DW2031 Z	PH1	3-1/2"	Cartela com 1
DW2002 Z	PH2	1"	Cartela com 2	DW2032 Z	PH2	3-1/2"	Cartela com 1
DW2003 Z	PH3	1"	Cartela com 2	DW2033 Z	PH3	3-1/2"	Cartela com 1
DW2021 Z	PH1	2"	Cartela com 1	DW2062 Z	PH2	6"	Cartela com 1
DW2022 Z	PH2	2"	Cartela com 1	DW2100	PH1/PH2/SL8/SL10	3-1/2"	Cartela com 4
DW2023 Z	PH3	2"	Cartela com 1	DW2043 Z	Ajustável (Drywall)	-	Cartela com 1
DW2024 Z	PH2/SL8	2"	Cartela com 1	DW2053	PH2/SL8/SL10/SQ2 com guia magnética	-	Estojo com 16

KITS MAX FIT ULTRA

CÓDIGO	QTDE. POR JOGO	TIPO DA PONTA	SOQUETES HEX	INCLUI	
DWAUMF30SET	30 com caixa	PH1 (1", 2"), PH2 (1", 2"), PH3 (1", 2") SQ2 (1", 2"), SL8 (1") T20 (1", 2"), T25 (1", 2")	1/4" 5/16"	(1) Porta-bit magnético (1) Luva magnética	1
DWAUMF35SET	35 com caixa	PH1 (1"), PH2 (1", 2"), PH3 (1") SQ1 (2"), SQ2 (1"), SL8 (1") T20 (1"), T25 (1", 2"), T30 (1")	1/4" 5/16"	(1) Guia magnético (4) Brocas de aço rápido: 1/16", 3/32", 1/8", 3/16"	1



KITS DE IMPACTO FLEXTORQ 3.0

CÓDIGO	QTDE. POR JOGO	TIPO DA PONTA	SOQUETES	INCLUI	
DT70522T-QZ	16	T15 (1"), T20 (1"), T25 (1") PZ2 (1")	-	(1) Guia magnética (3")	1
DWA2FTS22IR	22	PH1 (2-1/4"), PH2 (2-1/4"), PH3 (2-1/4") SQ1 (2-1/4"), SQ2 (2-1/4"), SQ3 (2-1/4") SL8 (2-1/4") T15 (2-1/4"), T20 (2-1/4"), T25 (2-1/4"), T27 (2-1/4")	-	(1) Luva magnética	1
DWA2T40IRSET	40	PH1 (1"), PH2 (1", 2-1/4", 3-1/2"), PH3 (1") SQ1 (1"), SQ2 (1", 2-1/4"), SQ3 (1") SL6 (1"), SL8 (1"), SL10 (1") T15 (1"), T20 (1"), T25 (1", 2-1/4"), T27 (1")	1/4" 5/16"	(1) Adaptador para soquetes 3/8" (1) Porta-bit magnético (1) Luva magnética	1
DWANGFT26SET	26	PH1 (1"), PH2 (1", 2-1/4") SQ1 (1"), SQ2 (1", 2-1/4"), SQ3 (1") SL8 (1") T20 (1", 2-1/4"), T25 (1", 2-1/4"), T30 (1")	1/4" 5/16" 3/8"	(1) Porta-bit magnético	1
DWANGFT32SET	32	PH1 (1"), PH2 (1", 2-1/4", 3-1/2"), PH3 (1") SQ1 (1"), SQ2 (1"), SQ3 (1") SL6 (1"), SL8 (1"), SL10 (1") T15 (1"), T20 (1"), T25 (1", 2-1/4"), T30 (1")	5/16"	(1) Adaptador para soquetes 3/8" (1) Porta-bit magnético (1) Luva magnética	1
DT70782-QZ	33	DEWALT x MCLAREN PH1 (1", 2"), PH2 (1") PZ1 (1"), PZ2 (1", 2") T15 (1"), T20 (1", 2"), T25 (1", 2"), T27(1"), T30 (1")	-	(1) Extensão magnética 3" (3) Soquetes magnéticos (8,10,13mm) (1) Adaptador angular 90°	1

KITS DE IMPACTO

CÓDIGO	QTDE. POR JOGO	TIPO DA PONTA	SOQUETES	INCLUI	
DWMT CIR20	20	PH2 (1", 2"), PH3 (1") SL8 (1", 2") SQ1 (1"), SQ2 (1", 2")	1/4" 5/16" 3/8"	(1) Luva magnética (2) brocas (1/8", 3/16")	1



DWMT CIR20

KITS PARA PARAFUSAR

CÓDIGO	DESCRIÇÃO	QTDE. POR JOGO	TIPO DE PONTA	
DW2730	Jogo de 8 peças para furar/parafusar com troca rápida	8	Fenda Cruzada	1
DWMT15	Jogo de 15 peças para parafusar com estojo magnético	15	Fenda Cruzada, Fenda, Quadrada e Torx®	1
DW2162	Jogo de 29 peças para parafusar com estojo	29	Fenda Cruzada, Fenda, Quadrada e Torx®	1
DW2163	Jogo de 37 peças para parafusar com estojo	37	Fenda Cruzada, Fenda, Quadrada e Torx®	1
DT71563-QZ	Jogo de furar e parafusar	100	Fenda Cruzada, Fenda, Quadrada e Torx®	1
DWAMF160	Kit bits/brocas maxfit comp. Tough case	160	Fenda Cruzada, Fenda, Quadrada e Torx®	1

DW2163

DW2730
ACESSÓRIOS EXCLUSIVOS
ACESSÓRIOS PARA CORTADORA DE CONCRETO/ASFALTO FLEXVOLT

CÓDIGO	TIPO DE DISCO	DIÂMETRO DO DISCO (mm)	
DWAFV8900	Lâmina diamantada segmentada 9" x 7/8" (230mm x 22mm) para concreto	230	1
DWAFV8901	Lâmina diamantada segmentada 9" x 7/8" (230mm x 22mm) para metal	230	1
DWAFV8918	Disco corte 9" x 5/64" x 7/8" (230mm x 2,0mm x 22,23mm)	230	25

DWAFV8900

DWAFV8901







DWAFV8918
ACESSÓRIOS PARA RECORTADORA PARA ACABAMENTO
DISCOS DE CORTE DE 3" (76MM)
ESPECIFICAÇÕES

APLICAÇÃO	SKU	DIÂMETRO	EIXO	MAX RPM	SECO/ ÚMIDO
Corte de metal	DW8711P3	3" (76mm)	3/8"	24,400	Seco
Telha	DW47350	3" (76mm)	3/8"	24,400	Seco/ Úmido
Multi-material	DW8530	3" (76mm)	3/8"	24,400	Seco









ACESSÓRIOS PARA MULTIFERRAMENTA OSCILANTE

CÓDIGO	DESCRIÇÃO
 DWA4200	Base para lixamento 3 1/4" - (DCS356B SCT500D1K MTX20K3B)
 DWA4203	Lâm. Reta 1 1/4" - corte de madeira c/ pregos - (DCS356B SCT500D1K MTX20K3B)
 DWA4204	Lâm. Reta larga 1 3/4" revestida c/ titânio - corte de madeira com pregos - (DCS356B SCT500D1K MTX20K3B)
 DWA4205	Lâm. Reta 1 1/4" - corte de madeira dura - (DCS356B SCT500D1K MTX20K3B)
 DWA4206	Lâm. Reta 1 1/4" - corte rápido de madeira - (DCS356B SCT500D1K MTX20K3B)
 DWA4207	Lâm. Reta 2 1/2" - corte rápido de madeira - (DCS356B SCT500D1K MTX20K3B)
 DWA4208	Lâm. Reta 3/8" - corte em detalhes de madeira - (DCS356B SCT500D1K MTX20K3B)
 DWA4209	Lâm. Reta 1 1/4" revestida c/ titânio - corte de metais - (DCS356B SCT500D1K MTX20K3B)
 DWA4210	Lâm. Semi-circ. 4" - Corte madeira c/ pregos - (DCS356B SCT500D1K MTX20K3B)
 DWA4211	Lamina semi-circ titâniop/corte madeira c/ pregos
 DWA4212	Lâm. Semi-circ. 4" - Corte rente (rodapé) madeira c/ pregos - (DCS356B SCT500D1K MTX20K3B)
 DWA4213	Lâm. Semi-circ. 4" Revestida c/ titânio - corte rente (rodapé) madeira c/ pregos - (DCS356B SCT500D1K MTX20K3B)
 DWA4215	Jogo com (1) DWA4203 + (1) DWA4206 + (1) DWA4208 - (DCS356B SCT500D1K MTX20K3B)
 DWA4216	Jogo com (2) DWA4203 + (1) DWA4206 + (1) DWA4217 + (1) DWA4213 - (DCS356B SCT500D1K MTX20K3B)
 DWA4217	Raspador rígido - (DCS356B SCT500D1K MTX20K3B)

CÓDIGO	DESCRIÇÃO
 DWA4218	Raspador flexível - (DCS356B SCT500D1K MTX20K3B)
 DWA4231	Jogo com (1) DWA4217 + (1) DWA4203 + (1) DWA4207 - (DCS356B SCT500D1K MTX20K3B)
 DWA4240	Lâm. Diamantada semi-circ. 4" - (DCS356B SCT500D1K MTX20K3B)
 DWA4242	Lâm. Diamantada reta 1 1/4" - corte rente (rodapé) - (DCS356B SCT500D1K MTX20K3B)
 DWA4250	Lâm. Reta 1 3/8" - corte rápido madeira e metal - (DCS356B SCT500D1K MTX20K3B)
 DWA4270	Lâm. Reta 1 1/4" - corte preciso de madeira - (DCS356B SCT500D1K MTX20K3B)
 DWASP-TRI08	Lixas triangulares plumadas 3 1/4" - grão 80 - (DCS356B SCT500D1K MTX20K3B)
 DWASP-TRI12	Lixas triangulares plumadas 3 1/4" - grão 120 - (DCS356B SCT500D1K MTX20K3B)
 DWASP-TRI3	Jogo de lixas triangulares plumadas 3 1/4" - (4) DWASPTRI08; (4) DWASPTRI12; (4) DWASPTRI22 - (DCS356B SCT500D1K MTX20K3B)
 DWASP-TRIM120	Malha abrasiva 3 1/4" - grão 120 - 05 peças - (DCS356B SCT500D1K MTX20K3B)
 DWASP-TRIM80	Malha abrasiva 3 1/4" - grão 80 - 05 peças - (DCS356B SCT500D1K MTX20K3B)
 LANÇAMENTO DWA4258	Lâmina multiuso bimetalica 1-1/4" - corte rápido e profundo - madeira c/ pregos (DCS356B SCT500D1K MTX20K3B)
 LANÇAMENTO DWA4283	Lâmina multiuso bimetalica 2-1/8" - corte rápido e profundo em drywall - madeira c/ pregos (DCS356B SCT500D1K MTX20K3B)
 LANÇAMENTO DWA-423SET	Jogo com (1) DWA4258 + (1) DWA4283 + (1) DWA4270 (DCS356B SCT500D1K MTX20K3B)
 LANÇAMENTO DWA-425GSET	Jogo com (1) DWA4206 + (2) DWA4258 + (1) DWA4217 + (1) DWA4213 + (1) Med Tough Case (DCS356B SCT500D1K MTX20K3B)

ESCOVAS DE AÇO

CÓDIGO	DESCRIÇÃO	MÁQUINA QUE SE UTILIZA	TIPO DE AÇO	EIXOS	DIÂMETRO	ESTILO	ESPESSURA DO FIO	RPM
 DW4901	Escova Pincel (Ondulada) com Haste 1" 1/4"	Retífica Reta com Pinça de 1/4"	Aço Carbono	Pinça de 1/4"	1"	Ondulada	0,014"	20000
 DW4902	Escova Pincel (Trançada) com Haste 1" 1/4"	Retífica Reta com Pinça de 1/4"	Aço Carbono	Pinça de 1/4"	1"	Trançada	0,020"	20000
 DW4902B	Escova Pincel (Trançada) com Haste 1"X1/4" HP.020 - 6 Peças	Retífica Reta com Pinça de 1/4"	Aço Carbono	Pinça de 1/4"	1"	Trançada	0,020"	20000
 DW49004	Escova Pincel (Trançada) com Haste 3/4"X1/4" HP.014	Retífica Reta com Pinça de 1/4"	Aço Carbono	Pinça de 1/4"	3,4"	Trançada	0,014"	20000
 DW49007	Escova de Aço com Haste 2"X1/4" HP.014	Retífica Reta com Pinça de 1/4"	Aço Carbono	Pinça de 1/4"	2"	Ondulada	0,014"	25000
 DW49008	Escova de Aço com Haste 3"X1/4" HP.014	Retífica Reta com Pinça de 1/4"	Aço Carbono	Pinça de 1/4"	3"	Ondulada	0,014"	25000
 DW4903	Escova de Aço com Haste 3" 1/4" (Ondulada)	Retífica Reta com Pinça de 1/4"	Aço Carbono	Pinça de 1/4"	3"	Ondulada	0,014"	25000
 DW4905	Escova de Aço com Furo - Fio Fino 6" 5/8-1/2 Larga (Ondulada)	Moto Esmeril	Aço Carbono	5/8"	6"	Ondulada	0,014"	6000
 DW4906	Escova de Aço com Furo - Fio Fino 8" 5/8 .014 Média (Ondulada)	Moto Esmeril	Aço Carbono	5/8"	8"	Ondulada	0,014"	4000
 DW4907	Escova de Aço com Furo - Fio Fino 8" 5/8 .014 Larga (Ondulada)	Moto Esmeril	Aço Carbono	5/8"	8"	Ondulada	0,014"	4000
 DW4910M	Escova Copa Trançada 3"	Esmerilhadeira 4 1/2"	Aço Carbono	M14	3"	Trançada	0,020"	14000

CÓDIGO	DESCRIÇÃO	MÁQUINA QUE SE UTILIZA	TIPO DE AÇO	EIXOS	DIÂMETRO	ESTILO	ESPESSURA DO FIO	RPM
 DW4916M	Escova Copa Trançada 4"	Esmerilhadeira 7"	Aço Car-bono	M14	4"	Trançada	0,020"	9000
 DW4917M	Escova Copa Trançada 6"	Esmerilhadeira 4 1/2" com velocidade variável ou esmerilhadeira de 9"	Aço Car-bono	M14	6"	Trançada	0,020"	6600
 DW4930CM	Escova de aço m14	Esmerilhadeira de 4 1/2"	Aço Car-bono	M14	-	Trançada		12000
 DW4930M	Escova Trançada de 4"	Esmerilhadeira 4 1/2"	Aço Car-bono	M14	4"	Trançada	0,020"	20000
 DW4937M	Escova Trançada de 6"	Esmerilhadeira de 5"	Aço Car-bono	M14	6"	Trançada	0,020"	12000

BONÉ PARA POLIMENTO

CÓDIGO	DESCRIÇÃO
DW4988	Boné para polimento



LÂMINAS - PLAINAS



CÓDIGO	ONDE É UTILIZADA	MÚLTIPLO
DW6655	Lâmina de aço rápido p/ plaina DW680, D26676 e STPP7502	1
DW6658	Par de lâminas com metal duro para plaina DW675 e STPP7502	1
DT3906-QZ	Par de lâminas de vídia p/ DW677, DW678, DW680 e B&D7698	1



CÓDIGO	DESCRIÇÃO	ENCAIXE	MATERIAL	
DW21E	Mandril 1/2" (13 mm) com chave	1/2" X 20 UNF	Metal	1
DW22E	Mandril 3/8" (10 mm) com chave	3/8" X 24 UNF	Metal	1

KITS PARA TUPIAS

CÓDIGO	DESCRIÇÃO
DW90016-LA	Kit fresas para tupa - 12 peças - haste de 8 mm



DWASHRIR**TESOURA PARA CHAPAS METÁLICAS IMPACT CONNECT**

ÂNGULO AJUSTÁVEL	Oferece capacidade de manobra para cortar de qualquer ângulo
TESOURA MULTIUSO	Corta chapas metálicas de até 18 gauge e chapas metálicas corrugadas
BRAÇO AJUSTÁVEL	Adapta-se à maioria das Parafusadeiras de impacto de 20V.
INDICADO PARA	DCD985, DCD996, DCF887

**DWACPRIR****CORTADOR DE TUBOS DE COBRE IMPACT CONNECT™**

CAP. DO CORTE	1/2" até 1"
CABEÇA ROTATIVA	360°
HASTE	Sextavada de 1/4"
INCLUI	(1) IMPACT CONNECT™ DWACPRIR Cortador de tubos de cobre (1) Braço de Troca Rápida, (1) Roda de corte para tubos de cobre 1/2", (1) Roda de corte para tubos de cobre 3/4"
INDICADO PARA	DCF787, DCF809, DCF850, DCF887

DWACPR10 - Roda de corte para tubos de cobre 1"

DWACPR34 - Roda de corte para tubos de cobre 3/4"

DWACPR12 - Roda de corte para tubos de cobre 1/2"

(vendidos separadamente)

**DWAPVCIR****IMPACT CONNECT™ CORTADOR DE TUBOS DE PVC/PEX**

CAP. DO CORTE	Até 2"
CABEÇA ROTATIVA	360°
HASTE	Sextavada de 1/4"
INCLUI	(1) Cortador de tubos de PVC/PEX IMPACT CONNECT™ DWAPVCIR (1) Braço de Troca Rápida
INDICADO PARA	DCF787, DCF809, DCF850, DCF887

DWAPVCBLD - (Lâmina para Cortador de Tubos PCV/PEX IMPACT CONNECT

(Cartela c/ 10 lâminas) - Vendido separadamente



DWAIPCIR

CORTADOR INTERNO DE TUBOS

APLICAÇÃO	Corte de tubos de PVC	HASTE	Hexagonal 1/4"
MARCAÇÃO DE PROFUNDIDADE	Até 2-1/2"	INDICADO PARA USO	Furadeiras / Parafusadeiras / Chaves de Impacto
DISCO DIAMANTADO	1.32" (34 mm)	CAPACIDADE DE CORTE	Tubos de 1-1/2" a 8" (38 a 203mm)



DWANRRIR

GIRADOR RÁPIDO DE PORCAS

APLICAÇÃO	Para uso com haste roscada e porcas sextavadas	INCLUI	(1) DWANRRIR Girador Rápido de Porca (4) Encaixes 9/16", 11/16", 3/4", 7/8" (1) Suporte de braçadeira (1) Estojo ToughcaseTM
AMPLA COMPATIBILIDADE	7 tamanhos de porca e 4 tamanhos de haste	INDICADO PARA USO	DCF850, DCF887, DCF7871, DCF809
CABEÇA ROTATIVA	360		

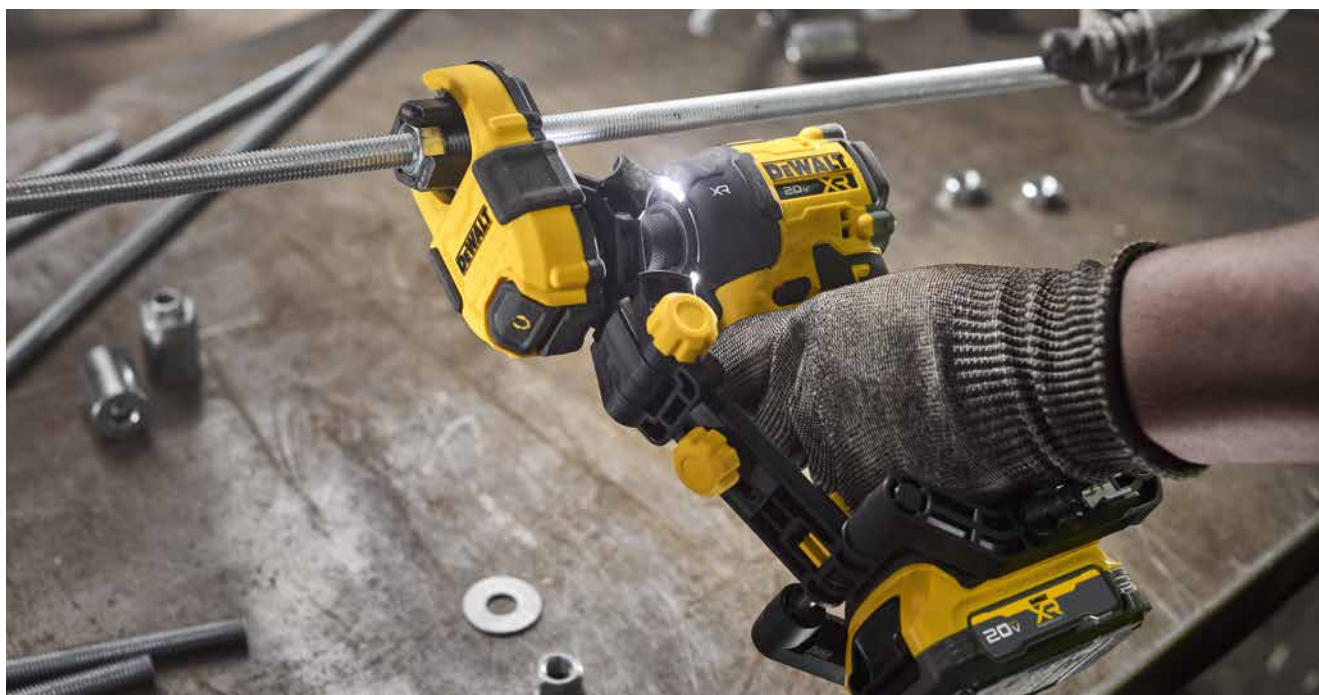

DEWALT



FERRAMENTAS MANUAIS



ARMAZENAGEM

DWST08510



**GAVETA PROFUNDA 30"
(76,20cm) TOUGHSYSTEM® 2.0 DXL™**

DESCRIÇÃO

- Armazenamento em grande escala - Leve ferramentas volumosas ou grandes para o local de trabalho com um volume de 44 litros.
- Ajude a otimizar a organização - Personalize a organização interna de ferramentas e acessórios com as divisórias removíveis para serviço pesado incluídas ou com as bandejas de ferramentas profundas e rasas TOUGHSYSTEM® 2.0, inserções de espuma e conjuntos de ferramentas (vendidos separadamente).
- Estrutura durável - Trabalhe em condições difíceis com uma estrutura de corpo resistente a impactos que foi reforçada com barras de aço integradas.

DWST08520



**2 GAVETAS 30" (76,2 cm)
TOUGHSYSTEM® 2.0 DXL™**

DESCRIÇÃO

- Armazenamento em grande escala - Leve ferramentas volumosas ou grandes para o local de trabalho com um volume de 34,3 litros.
- Estrutura durável - Trabalhe em condições difíceis com uma estrutura de corpo resistente a impactos que foi reforçada com barras de aço integradas.
- Segurança essencial - Proteja as ferramentas e os equipamentos contra roubo com a capacidade de prender as gavetas juntas usando uma trava de olho de cadeado e a barra de metal integrada.

DWST08530



**CARRINHO DE 30" (76,2 cm)
TOUGHSYSTEM® 2.0 DXL™**

DESCRIÇÃO

- Portabilidade em condições adversas - Transporte itens pesados ou empilhe outras unidades de estação de trabalho TOUGHSYSTEM® 2.0 DXL™ de 30 pol (76,2cm). TOUGHSYSTEM® 2.0 DXL™ e módulos TOUGHSYSTEM® 2.0 na parte superior para uma solução de armazenamento móvel personalizada no local de trabalho.
- Alta capacidade de carga - Assuma cargas de até 200 kg com o design durável e funcional.
- Estrutura durável - Trabalhe em condições difíceis com uma estrutura resistente a impactos que foi reforçada com barras de aço integradas.

DWST08550



**BANCADA DE TRABALHO 30"
(76,2 cm) TOUGHSYSTEM® 2.0 DXL™**

DESCRIÇÃO

- Estação de trabalho personalizável - Crie uma estação de trabalho pessoal empilhando com segurança esta unidade sobre as gavetas TOUGHSYSTEM® 2.0 dxl™ de 30 pol (76,2cm) (76,2cm). ou qualquer módulo TOUGHSYSTEM® 2.0 (vendido separadamente). Drawers ou em qualquer módulo TOUGHSYSTEM® 2.0 (vendido separadamente).
- Superfície de trabalho multitarefa - Adicione largura à sua superfície de trabalho reforçada usando furos de parafusos integrados para montar vigas 2x4 ou integrar madeira compensada para criar uma bancada de trabalho para tarefas no local.
- Acesso rápido às ferramentas - Ajude a maximizar a acessibilidade com slots integrados que permitem pendurar as ferramentas elétricas e os acessórios de cada lado.

DWST82800



TRILHO DE METAL DE 48" (121,90cm)

DESCRIÇÃO	- Construção em aço para serviços pesados - Para durabilidade que pode suportar até 45kg por pé linear.
	- Sistema de armazenamento integrado - O trilho de metal aceita acessórios do sistema de armazenamento de oficina DEWALT® para criar uma solução de organização personalizada
	- Conexão perfeita - Inclui 2 juntadores de tampas de extremidade que proporcionam uma aparência acabada e a capacidade de conectar vários trilhos horizontalmente de forma perfeita

DWST82813

CAIXAS PLÁSTICAS
PACOTE COM 2

DESCRIÇÃO	- Montagem nos trilhos de metal DEWALT sem ferramentas ou ferragens
	- Armazenamento adicional: Perfeito para armazenar itens pequenos, como parafusos e porcas
	- Capacidade de peso de 10 lb por compartimento

DWST82820

SUPORTE DE BATERIA -
UNIDADE ÚNICA

DESCRIÇÃO	- Armazena convenientemente - uma bateria DEWALT® 12V MAX*, DEWALT® 20V MAX ou DEWALT® FLEXVOLT®
	- Capacidade de peso de 5 lb. que pode suportar uma ampla variedade de baterias DEWALT
	- Montagem direta na parede

DWST82805



GANCHO PADRÃO CURTO

DESCRIÇÃO	- Armazenamento adicional - Perfeito para armazenar equipamentos de gramado, marretas, banquetas e cadeiras de gramado
	- Ajuda a evitar arranhões - Material antiderrapante para ajudar a evitar arranhões e corrosão
	- Sistema de travamento patenteado - Prende o gancho ao trilho

DWST82816

CONJUNTO DE GANCOS PARA
FERRAMENTAS MANUAIS COM 8 PEÇAS

DESCRIÇÃO	- Armazenamento adicional - Vários ganchos podem armazenar ferramentas manuais ou itens pequenos
	- Fácil instalação - Os ganchos se encaixam facilmente no trilho de metal DEWALT
	- Capacidade de peso de 2,30kg. por gancho para suportar uma ampla variedade de produtos

DWST82823

COLDRE PARA
FERRAMENTA ELÉTRICA

DESCRIÇÃO	- Armazenamento conveniente - Pode armazenar 1 da maioria dos modelos de ferramentas elétricas DEWALT® 20V MAX* ou 12V MAX* estilo pistola
	- Sistema de travamento patenteado - Prende o gancho ao trilho
	- Capacidade de peso de 4,5kg. que pode suportar uma ampla variedade de ferramentas elétricas tipo pistola DEWALT®.



TOUGHSYSTEM™ 2.0

OS ORGANIZADORES TOUGHSYSTEM® ASSIM COMO OS DA LINHA TSTAK®, SÃO SUPER FLEXÍVEIS.

Permitem diferentes combinações entre as opções TOUGHSYSTEM®; Todas as unidades podem ser empilhadas umas sobre as outras, conectadas por travas laterais duráveis; Contam com divisórias removíveis para a organização de peças pequenas; Corrediças de esferas confiáveis para cargas pesadas; Alça bi-material no topo de cada unidade para levantamento fácil e confortável; Fechos metálicos reforçados e resistentes a ferrugem. Além desses atributos, contam com proteção IP65.



DWST08330

CAIXA TIPO GAVETA TRIPLA 32X55 TOUGHSYSTEM™ 2.0

APLICAÇÃO	Ideal para organização e armazenamento de ferramentas
ALTURA (cm)	12,7
COMP. (cm)	21,3

LARG. (cm)	12,4
PESO	9,38 Kg
INCLUI	(1) Caixa para ferramentas tripla

DWST08120



BANDEJA PROFUNDA DE FERRAMENTAS

TOUGHSYSTEM™ 2.0

ALTURA (cm)	4,5
COMP. (cm)	18,33
LARG. (cm)	12,09
PESO	0,82 Kg
INCLUI	(1) Bandeja

DWST08110



BANDEJA RASA DE FERRAMENTAS

TOUGHSYSTEM™ 2.0

ALTURA (cm)	2,3
COMP. (cm)	18,4
LARG. (cm)	12,00
PESO	0,71 Kg
INCLUI	(1) Bandeja

DWST08450



ORGANIZADOR PROFUNDO 14X15X10

TOUGHSYSTEM™ 2.0

ALTURA (cm)	38,8
COMP. (cm)	23,8
LARG. (cm)	19,9
PESO	10,68 Kg
INCLUI	(1) Caixa de ferramentas

DWST08020



**ORGANIZADOR
COMPACTO 5,1X14,5X10,3
TOUGHSYSTEM™ 2.0**

ALTURA (cm)	5,1
COMP. (cm)	14,5
LARG. (cm)	10,3
PESO	1,97 Kg
INCLUI	(1) Organizador

DWST08040



**ORGANIZADOR
TOUGHSYSTEM™ 2.0**

ALTURA (cm)	5,1
COMP. (cm)	21,1
LARG. (cm)	14,6
PESO	3,23 Kg
INCLUI	(1) Organizador

DWST08205



**ORGANIZADOR DE
FERRAMENTAS
TOUGHSYSTEM™ 2.0**

ALTURA (cm)	10,9
COMP. (cm)	21,9
LARG. (cm)	12,4
PESO	2,7 Kg
INCLUI	(1) Organizador

DWST08450



**CAIXA DE FERRAMENTAS
COM RODAS TOUGHSYSTEM™ 2.0**

ALTURA (cm)	38,80
COMP. (cm)	23,79
LARG. (cm)	19,9
PESO	10,68
INCLUI	(1) Bandeja

DWST08260



**RACK DE
ARMAZENAMENTO
TOUGHSYSTEM™ 2.0**

APLICAÇÃO	Ideal para organização e armazenamento de ferramentas
ALTURA (cm)	6,1
COMP. (cm)	28,9
LARG. (cm)	10,3
PESO	7,92 Kg
INCLUI	(1) Rack de armazenamento

DWST08017



**PLATAFORMA ADAPTADORA
TOUGHSYSTEM™ 2.0 PARA T STAK™**

APLICAÇÃO	Ideal para conectar sistemas Toughsystem, TStak, Toughcase e ToughSystem.
ALTURA (cm)	20,9
COMP. (cm)	13,3
LARG. (cm)	2,0
PESO	1,70 Kg
INCLUI	(1) Plataforma

DWST08121



**INSERTO DE ESPUMA PARA
ORGANIZADOR DE FERRAMENTAS
PROFUNDO TOUGHSYSTEM™ 2.0**

ALTURA (cm)	3,2	PESO	0,3 Kg
COMP. (cm)	19	INCLUI	(1) Inserto de espuma
LARG. (cm)	12,4		

DWST08111



**INSERTO DE ESPUMA PARA
ORGANIZADOR DE FERRAMENTAS
RASA TOUGHSYSTEM™ 2.0**

ALTURA (cm)	1,6	PESO	0,15 Kg
COMP. (cm)	19	INCLUI	(1) Inserto de espuma
LARG. (cm)	12,4		

DWST60436

CAIXA DE FERRAMENTAS
EM TORRE **TOUGHSYSTEM**^{2.0}

APLICAÇÃO	Ideal para organização e armazenamento de ferramentas	ALTURA (cm)	91,5
		COMP. (cm)	37
		LARG. (cm)	53,5
		PESO	21.41 Kg
		INCLUI	(1) Caixa de ferramentas

DWST08210

CARRO ORGANIZADOR
TOUGHSYSTEM^{2.0}

APLICAÇÃO	Transporte de organizadores, caixas e maletas de ferramentas DEWALT TOUGHSYSTEM®.	ALTURA (cm)	11,13
		COMP. (cm)	68,5
		LARG. (cm)	51,4
		PESO	Base: 120 kg
		CAPACIDADE DE CARGA	Suporte: 80 kg

DWST08400

ORGANIZADOR EXTRA
GRANDE **TOUGHSYSTEM**^{2.0}

APLICAÇÃO	Utilizada para armazenamento interno para ferramentas manuais.	ALTURA (cm)	40
		COMP. (cm)	54
		LARG. (cm)	32
		PESO	6,16
		INCLUI	(1) Bandeja

DWST08300

ORGANIZADOR GRANDE
TOUGHSYSTEM^{2.0}

APLICAÇÃO	Ideal para armazenagem e transporte de materiais e acessórios pequenos.	ALTURA (cm)	30
		COMP. (cm)	54
		LARG. (cm)	32
		PESO	5,14
		INCLUI	(1) Bandeja

DWST08165

ORGANIZADOR PEQUENO
TOUGHSYSTEM^{2.0}

APLICAÇÃO	Ideal para armazenagem e transporte de materiais e acessórios pequenos.	ALTURA (cm)	16
		COMP. (cm)	56
		LARG. (cm)	34
		PESO	4,79
		INCLUI	(2) copos organizadores grandes com divisórias removíveis

DWST08320

CAIXA TIPO GAVETA DUPLA
32×55 **TOUGHSYSTEM**^{2.0}

APLICAÇÃO	Ideal para armazenagem e transporte de ferramentas manuais e elétricas.	ALTURA (cm)	30
		COMP. (cm)	54
		LARG. (cm)	31
		PESO	8,31
		INCLUI	(10) Copos removíveis



DWST08025 **TOUGHSYSTEM™ 2.0**

BOLSA 11" 25 BOLSOS TOUGHSYSTEM 2.0

O tecido 1680D durável, o material repelente de sujeira e a base à prova d'água tornam esta bolsa adequada para qualquer ambiente de trabalho. Obtenha armazenamento adicional com a bolsa de ferramentas compacta

DEWALT TOUGHSYSTEM® 2.0 de 11".Esta bolsa tem mais de 25 bolsos e uma corda elástica frontal que permite o armazenamento vertical de ferramentas elétricas, ferramentas manuais e outros itens.

A Bolsa de Ferramentas Compacta pode ser transportada por sua alça de ombro, alças de transporte ou pode ser empilhada em qualquer produto TOUGHSYSTEM® 2.0.



DWST60452-1

ORGANIZADOR PROFUNDO TSTAK™ MCLAREN

ALTURA (cm)	79
COMP. (cm)	50,5
LARG. (cm)	43,5
PESO	10,8 Kg
INCLUI	(1) Organizador Profundo



DWST60404

ORGANIZADOR PROFUNDO TSTAK™

ALTURA (cm)	28,6
COMP. (cm)	20,4
LARG. (cm)	17,3
PESO	23,6 Kg
INCLUI	(1) Organizador Profundo



DWST88801

INSERTO DE ESPUMA PARA ORGANIZADOR DE FERRAMENTAS TSTAK™

ALTURA (cm)	2,8
COMP. (cm)	16,8
LARG. (cm)	12,1
PESO	0,29 Kg
INCLUI	(1) Inserto de espuma

DWST17871-1

LANÇAMENTO

CAIXA CONTRACTOR 113L TSTAK™



ALTURA	77.2 cm (30")	CAP. DE VOLUME	113 L
LARGURA	55.8 cm (22")	CAP. DE CARGA	50 Kg
COMPRIMENTO	39.1 cm (15.5")	TAMANHO DAS RODAS	18 cm (7")



DWST17888
CARRO AJUSTÁVEL TSTAK™

ALTURA	41-1/2" (1.054 mm)
LARGURA	21-5/8" (549 mm)
COMPRIMENTO	19-3/8" (492 mm)

CAPACIDADE DE CARGA	Uso em superfícies planas: 100 kg Uso em escadas: 50 kg
PESO	7,5 kg
APLICAÇÃO	Transporte de organizadores, caixas e maletas de ferramentas DEWALT TStak®.

DWST17889
BASE COM RODAS TSTAK™

ALTURA	7.02" - (170 mm)
LARGURA	19.96" - (420 mm)
COMPRIMENTO	18.9" - (490 mm)
CAPACIDADE DE CARGA	95kg

PESO	3,2 kg
DIFERENCIAIS	Possui 4 rodas resistentes e pesadas, permitindo transitar em diferentes terrenos.
APLICAÇÃO	Transporte de organizadores, caixas e maletas de ferramentas DEWALT TStak®.

DWST17808
CAIXA TSTAK™ COM ALÇA LONGA

ALTURA	17 7/8" - (183 mm)
LARGURA	13 - (333 mm)
COMPRIMENTO	17 1/4" - (440 mm)
CAPACIDADE DE CARGA	30 kg
PESO	2,29 kg

APLICAÇÃO
Ideal para armazenagem e transporte de materiais e acessórios pequenos.

DWST17807
ORGANIZADOR TSTAK™ NO. 2 COM FECHO METÁLICO

ALTURA	6-3/8" (162 mm)
LARGURA	17-1/4" (438 mm)
COMPRIMENTO	13" (330 mm)
CAPACIDADE DE CARGA	30 kg
PESO	1,8 kg

APLICAÇÃO
Ideal para armazenagem e transporte de materiais e acessórios pequenos.

DWST17809
CAIXA PROFUNDA ABERTA - TIPO SACOLA TSTAK™

ALTURA	10 3/4" - (275 mm)
LARGURA	12 1/2 - (320 mm)
COMPRIMENTO	17 1/4" - (440 mm)
CAPACIDADE DE CARGA	30 kg
PESO	1,8 kg

APLICAÇÃO
Ideal para armazenagem e transporte de materiais e acessórios pequenos.



DWST17803



CAIXA COM GAVETA PROFUNDA TSTAK™

CAPACIDADE VOLUMÉTRICA	9,4 L
ALTURA	6 7/8" - (176 mm)
LARGURA	12 1/4" - (314 mm)
COMPRIMENTO	16 3/4" - (440 mm)
CAPACIDADE DE CARGA	7,5 kg
PESO	2,5 kg
APLICAÇÃO	Ideal para armazenagem e transporte de materiais e acessórios pequenos.

DWST17804



ORGANIZADOR TSTAK™ NO. 4 COM DUAS GAVETAS RASAS

CAPACIDADE VOLUMÉTRICA	7,9 L
ALTURA	6-7/8" (175 mm)
LARGURA	16-7/8" (429 mm)
COMPRIMENTO	12-3/8" (315 mm)
CAPACIDADE DE CARGA	7,5 kg
PESO	4,25 kg
APLICAÇÃO	Ideal para armazenagem e transporte de materiais e acessórios pequenos.

DWST17805



ORGANIZADOR COM TAMPA TRANSLÚCIDA TSTAK™

CAPACIDADE VOLUMÉTRICA	7,8 L
ALTURA	13,38" - (340 mm)
LARGURA	18,11" - (460 mm)
COMPRIMENTO	7,48" - (190 mm)
CAPACIDADE DE CARGA	20 kg
PESO	1,86 kg
APLICAÇÃO	Ideal para armazenagem e transporte de materiais e acessórios pequenos.

DWST17806

ORGANIZADOR TSTAK™ NO. 2 COM FECHO METÁLICO



CAPACIDADE VOLUMÉTRICA	28 L
ALTURA	39" - (1000 mm)
LARGURA	17" - (435 mm)
COMPRIMENTO	20 1/8" - (512 mm)
CAPACIDADE DE CARGA	30 kg
PESO	4,2 kg
APLICAÇÃO	Ideal para armazenagem e transporte de ferramentas manuais e elétricas.

DWST17814

CAIXA DE FERRAMENTAS PROFUNDA COM CABO LONGO



APLICAÇÃO	Ideal para organização e armazenamento de ferramentas	ALTURA (cm)	12.6
		COMP. (cm)	17.8
		LARG. (cm)	13.3
		PESO	3.6 Kg
		INCLUI	(1) Caixa de ferramentas

DWST17820

CAIXA PROFUNDA COM RODAS TSTAK™

CAPACIDADE VOLUMÉTRICA	28 L	CAPACIDADE DE CARGA	30 kg
ALTURA	11-7/8" - (302 mm)	PESO	4,4 kg
LARGURA	17-1/4" - (438 mm)	APLICAÇÃO	Ideal para armazenagem e transporte de ferramentas manuais e elétricas.
COMPRIMENTO	13" - (330 mm)		



DWST60122

**MOCHILA MCLAREN
DEWALT**

ÓTIMA ORGANIZAÇÃO, organiza as ferramentas com 43 bolsos, incluindo compartimento separado para furadeira e baterias.



RESISTENTE A CONDIÇÕES EXTREMAS: Ajuda a proteger objetos de valor com um compartimento resistente à água (IP54) e uma base à prova d'água.

FABRICADO COM MATERIAIS DURÁVEIS: Enfrente os trabalhos mais difíceis com o tecido durável de 1680 denier e a lona repelente de sujeira..

PROTEÇÃO PARA LAPTOP: O compartimento separado para laptop evita danos aos dispositivos eletrônicos nos locais de trabalho mais difíceis.

DESIGN DE ALTA VISIBILIDADE: Mantenha suas ferramentas identificadas com o tecido interno amarelo de alta visibilidade.

ZÍPER DE LIBERAÇÃO RÁPIDA: Armazene e remova ferramentas rapidamente, mesmo quando estiver usando luvas, graças ao puxador de zíper ergonômico em forma de U.

ARMAZENAMENTO ADICIONAL: Espaços dedicados para ferramenta manual, gancho para flexômetro, alça para cordão e mosquetão de metal.

DWST560101

**MOCHILA PROFISSIONAL
COM RODAS DEWALT**

Mantenha ferramentas, objetos de valor e outras necessidades à mão com a DEWALT® Pro Backpack on Wheels. Projetada com tecido durável de 1680 denier, esta solução de armazenamento macio possui 46 bolsos individuais, um compartimento resistente à água IP54 e um compartimento separado para laptop para ajudar a mantê-lo organizado em locais de trabalho difíceis.



PROTEÇÃO PARA LAPTOP: Ajude a evitar danos a dispositivos eletrônicos em locais de trabalho difíceis com compartimento separado para laptop.

ARMAZENAMENTO DE ALÇAS PROTEGIDAS: Guarde as alças de ombro em um bolso protetor quando não estiver em uso.

ARMAZENAMENTO DE FERRAMENTAS SUPERDIMENSIONADAS: Mantenha os itens em ordem com bolso designado para garrafas e uma seção exclusiva para ferramentas longas.

ACESSO CONVENIENTE ÀS FERRAMENTAS: Acesse as ferramentas rapidamente no trabalho com o bolso principal dobrável.

MANOBRABILIDADE SUAVE: Desloque-se pelo local de trabalho com facilidade utilizando as rodas duráveis e a alça telescópica.

ZÍPER DE FECHAMENTO RÁPIDO: Armazene e recupere ferramentas rapidamente, mesmo usando luvas, com o zíper ergonômico em forma de U.

PROJETADO PARA CONFORTO: Fique confortável ao transportar ferramentas com um sistema de suporte traseiro ergonômico acolchoado.

ARMAZENAMENTO ADICIONAL: Encontre o essencial rapidamente com um clipe de fita dedicado e um mosquetão de metal.

DWST560102

MOCHILA PROFISSIONAL DEWALT

Mantenha ferramentas, objetos de valor e eletrônicos por perto com a mochila DEWALT® Pro. Projetada com tecido denier 1680 durável, esta solução de armazenamento possui 43 bolsos individuais, um compartimento resistente à água IP54 e uma área separada para laptop para ajudar a mantê-lo organizado em locais de trabalho difíceis.

PROTEÇÃO PARA LAPTOP: Ajude a evitar danos a dispositivos eletrônicos em locais de trabalho difíceis com compartimento separado para laptop.

ARMAZENAMENTO DE FERRAMENTAS SUPERDIMENSIONADAS: Mantenha os itens em ordem com bolso designado para garrafas e uma seção exclusiva para ferramentas longas.

ACESSO CONVENIENTE ÀS FERRAMENTAS: Acesse as ferramentas rapidamente no trabalho com o bolso principal dobrável.

DESIGN HI-VIS : Obtenha visibilidade clara das ferramentas com tecido interno amarelo de alta visibilidade.

MANOBRABILIDADE SUAVE: Mantenha as mãos livres para trabalhar com a alça traseira que pode ser pendurada em uma alça telescópica.

ZÍPER DE FECHAMENTO RÁPIDO: Armazene e recupere ferramentas rapidamente, mesmo usando luvas, com o zíper ergonômico em forma de U.

PROJETADO PARA CONFORTO: Fique confortável ao transportar ferramentas com um sistema de suporte traseiro acolchoado e ergonômico.

ARMAZENAMENTO ADICIONAL: Encontre o essencial rapidamente com um clipe de fita dedicado, mosquetão de metal e corrente.



DWST560103

BOLSA MULTITAREFA PRO 16"

DESCRIÇÃO	- Compartimento a prova d'água - 1680D + lona repelente de sujeira - Base injetada à prova d'água
COMP.	16
LARG.	11.7
ALTURA	10.9
PESO	3.65 Kg
Nº DE BOLSOS	19 bolsos + 12 loops



DWST560104

BOLSA PORTA FERRAMENTAS PRO 20"

DESCRIÇÃO	- Compartimento a prova d'água - 1680D + lona repelente de sujeira - Base injetada à prova d'água
COMP.	18.7
LARG.	11.3
ALTURA	12.1
PESO	4.95 Kg
Nº DE BOLSOS	33 bolsos



DWST560107

BOLSA MULTITASK COM RODINHAS 18"

DESCRIÇÃO	- Compartimento a prova d'água - 1680D + lona repelente de sujeira - Base injetada à prova d'água
COMP.	19.1
LARG.	12.1
ALTURA	18.1
PESO	8.84 Kg
Nº DE BOLSOS	27 bolsos

DWST83489-LA
BOLSA PORTA FERRAMENTAS 14"

MATERIAL	Poliéster e Couro legítimo
COMPRIMENTO	37cm
LARGURA	26,5cm
ALTURA	26,5cm
PESO	1.57kg
Nº DE BOLSOS E COMPARTIMENTOS	26

DWST83485-LA
PORTA FERRAMENTAS CONSTRUTOR M

MATERIAL	Poliéster e Couro legítimo
COMPRIMENTO	28,5cm
LARGURA	19,5cm
ALTURA	10cm
PESO	0.49kg
Nº DE BOLSOS E COMPARTIMENTOS	16

DWST83483-LA
PORTA FERRAMENTAS PARA CINTO ELETRICISTA

MATERIAL	Poliéster e Couro legítimo
COMPRIMENTO	29cm
LARGURA	15cm
ALTURA	9,50cm
PESO	0.4kg
Nº DE BOLSOS E COMPARTIMENTOS	19

DWST83487-LA
PORTA OBJETOS PESSOAIS

MATERIAL	Poliéster e Couro legítimo
COMPRIMENTO	19cm
LARGURA	11cm
ALTURA	7cm
PESO	0.27kg
Nº DE BOLSOS E COMPARTIMENTOS	4

OUTRAS SOLUÇÕES EM ARMAZENAGEM

DWST7341
MALETA PARA FURADEIRA/MARTELETE

MATERIAL	Polipropileno (PP)
COMPRIMENTO	356 mm
LARGURA	327 mm
ALTURA	113 mm
PESO	1,31 kg
Nº DE BOLSOS	1

DWST1223
MALETA PARA FURADEIRA/PARAFUSADEIRA SEM FIO

MATERIAL	Polipropileno (PP)
COMPRIMENTO	356 mm
LARGURA	147 mm
ALTURA	107 mm
PESO	1,31 kg
Nº DE BOLSOS	1

DWST24070
CAIXA COM ESTOJO PARA FERRAMENTAS ELÉTRICAS 24"

DIMENSÃO	63 x 47,2 x 28,2 (AxLxC)
CAPACIDADE	18kg / 37L
APLICAÇÃO	<p>Ideal para transferência de pontos a 90° ou o posicionamento do NÍVELador usando um ponto de referência no alto. NÍVELamento horizontal, formas, verter concreto, escavação, etc.</p> <p>Alinhamento vertical - transferir linhas do edifício, alinhar colunas, fachadas. Gradeamento de inclinação- rampas, parques de estacionamento, tubos. Esquadrinhar - moldagem.</p>



MEDIÇÃO E NÍVELAÇÃO A LASER

LINHAS CRUZADAS

DW08802BOX

COMBO NIVELADOR LASER VERMELHO DEWALT (DW08802) + CAIXA FERRAMENTAS 19"

TIPO DE LASER	Linha cruzada	TIPO DE ALIMENTAÇÃO	Pilhas Alcalinas
PROJEÇÃO	2 Linhas (1 Vertical / 1 Horizontal)	TIPO DE LASER	2
ALCANCE SEM DETECTOR	12m	TIPO DE PILHA	2AA
PRECISÃO	+/- 6mm / 10m	COR DO RAIOS	Vermelho ●
TEMPO DE EXECUÇÃO	25hs	IP	IP54
		ENCAIXE ROSCA PARA TRIPÉ	1/4



DCLE14201GB

NÍVEL A LASER VERDE 45M RECARREGÁVEL USB

ALCANCE	45m	TIPO DE LASER	Linhas Cruzadas
TEMPO DE AUTONÍVELAMENTO	≤ 5s	PRECISÃO	±1,5mm / 30m
CLASSE	2	AMPLITUDE DE AUTONÍVELAMENTO	±4°
COR DO FEIXE LASER	Verde ●	PESO	1,40 Kg
FONTE DE ALIMENT.	Bateria	INCLUI	(1) Nível Laser (1) Cabo USB tipo C (1) Placa de montagem (1) Caixa de armazenamento
PROJEÇÃO	linha vertical + linha horizontal		



DW08802CG

NÍVEL LASER PILHA 1V1H VERDE

ALCANCE	10m	PRECISÃO	± 4 mm/10m
TEMPO DE AUTONÍVELAMENTO	± 4°	AMPLITUDE DE AUTONÍVELAMENTO	± 4°
CLASSE	2	ÍNDICE DE PROTEÇÃO	54
COR DO FEIXE LASER	Verde ●	ROSCA PARA TRIPÉ	1/4" Suporte giratório magnético integrado
FONTE DE ALIMENT.	4 Pilhas alcalinas tipo AA	PESO	3,75 Kg
PROJEÇÃO	linha vertical de 100 graus + linha horizontal de 360 graus	INCLUI	(1) Manual do usuário. (1) Estojo de Transporte (4) Bateria AA.
TIPO DE LASER	Linhas Cruzadas		



DW08802**NÍVEL LASER PILHA 1V1H VERMELHO**

ALCANCE	12m
TEMPO DE AUTONÍVELAMENTO	≤ 5s
CLASSE	2
COR DO FEIXE LASER	Vermelho ●
FONTE DE ALIMENT.	2 Pilhas alcalinas tipo AA
PROJEÇÃO	2 linhas (1 vertical / 1 horizontal).
TIPO DE LASER	Linhas Cruzadas

PRECISÃO	± 6 mm/10m
AMPLITUDE DE AUTONÍVELAMENTO	± 4°
ÍNDICE DE PROTEÇÃO	54
ROSCA PARA TRIPÉ	Base tripé: 1/4". Suporte giratório magnético integrado
PESO	3.75
INCLUI	(1) Manual do usuário. (2) Bateria AA. (1) Estojo de Transporte.

**DW088CG-LA****NÍVELADOR LASER VERDE DEWALT**

ALCANCE	Interno Visível: 30 m Externo com Detector: 50 m
POTÊNCIA	≤1,3 mW
CLASSE	2
COR FEIXE DO LASER	Verde ●
FONTE DE ALIMENT.	3 Pilhas alcalinas LR6 (AA)
LINHAS VERT. E HORIZONTAIS	1 e 1
PONTOS DE INTERSEÇÃO	1

PRECISÃO	+/- 3 mm / 10 mmm/m
AMPLITUDE DE AUTONÍVELAMENTO	±4°
ÍNDICE DE PROTEÇÃO	IP54
ROSCA PARA TRIPÉ	1/4 - 20 UNC 2B
PESO	0,75 kg
INCLUI	(1) Nível DW088CG - (3) Pilhas (AA); (1) Suporte magnético; (1) Maleta



DW088K**LASER AUTO NÍVELADOR DE LINHA**

ALCANCE	Interno Visível: 15 m Externo com Detector: 50 m
POTÊNCIA	≤1,3 mW
CLASSE	2
COR FEIXE DO LASER	Vermelho ●
FONTE DE ALIMENT.	3 Pilhas alcalinas LR6 (AA)
LINHAS VERT. E HORIZONTAIS	1 e 1
PONTOS DE INTERSEÇÃO	1

PRECISÃO	±3 mm / 9 m
AMPLITUDE DE AUTONÍVELAMENTO	±4°
ÍNDICE DE PROTEÇÃO	IP54
ROSCA PARA TRIPÉ	1/4 - 20 UNC 2B
PESO	0,75 kg
INCLUI	(3) Pilhas alcalinas LR6 (AA); (1) Suporte com presilha; (1) Maleta.

**DCLE34020GB****NÍVEL LASER LINHAS 1V1H 12V/20V SEM BATERIA E SEM CARREGADOR**

ALCANCE	85m Detector 100m
TEMPO DE AUTONÍVELAMENTO	≤ 5s
CLASSE	2
COR DO FEIXE LASER	Verde ●
FONTE DE ALIMENT.	Bateria recarregável de íon de lítio 12V/20V MAX*
PROJEÇÃO	2 linhas (1vertical e 1 horizontal)
TIPO DE LASER	Linhas Cruzadas

PRECISÃO	± 0,3 mm/m
AMPLITUDE DE AUTONÍVELAMENTO	± 4°
ÍNDICE DE PROTEÇÃO	54
ROSCA PARA TRIPÉ	1/4" & 5/8"
PESO	3.75
INCLUI	(1) Nível a laser (DCLE-34020GB); (1) Maleta de transporte; (1) Cartão alvo; (1) Clip de fixação.



LINHAS CRUZADAS 360°

DW03601CG

NÍVEL LASER PILHA 1V 1H 360 VERDE

ALCANCE	15m	PRECISÃO	± 4 mm/10m
TEMPO DE AUTONÍVELAMENTO	≤ 5s	AMPLITUDE DE AUTONÍVELAMENTO	± 4°
CLASSE	2	ÍNDICE DE PROTEÇÃO	54
COR DO FEIXE LASER	Verde ●	ROSCA PARA TRIPÉ	1/4"
FONTE DE ALIMENT.	4 Pilhas alcalinas tipo AA	PESO	3,7 kg
PROJEÇÃO	Linha vertical de 100 graus + linha horizontal de 360 graus.	INCLUI	(1) Manual do usuário. (1) Estojo de Transporte. (4) Bateria AA.
TIPO DE LASER	Linhas Cruzadas		



DW03601

NÍVEL LASER PILHA 1V 1H 360 VERMELHO

ALCANCE	10m	PRECISÃO	± 4 mm/10m
TEMPO DE AUTONÍVELAMENTO	≤ 5s	AMPLITUDE DE AUTONÍVELAMENTO	± 4°
CLASSE	2	ÍNDICE DE PROTEÇÃO	54
COR DO FEIXE LASER	Vermelho ●	ROSCA PARA TRIPÉ	1/4" Suporte giratório magnético integrado
FONTE DE ALIMENT.	4 Pilhas alcalinas tipo AA	PESO	3,75 kg
PROJEÇÃO	linha vertical de 100 graus + linha horizontal de 360 graus	INCLUI	(1) Manual do usuário. (1) Estojo de Transporte. (4) Bateria AA.
TIPO DE LASER	Linhas Cruzadas		



DCLE34030GB

NÍVEL LASER 3X360 12V/20V SEM BATERIA E SEM CARREGADOR

ALCANCE	70m com Detector 100m	PRECISÃO	± 0,3 mm/m
TEMPO DE AUTONÍVELAMENTO	≤ 5s	AMPLITUDE DE AUTONÍVELAMENTO	± 4°
CLASSE	2	ÍNDICE DE PROTEÇÃO	54
COR DO FEIXE LASER	Verde ●	ROSCA PARA TRIPÉ	1/4" & 5/8"
FONTE DE ALIMENT.	Bateria recarregável de íon de lítio 12V/20V MAX*	PESO	3,7
PROJEÇÃO	3 linhas (2 verticais e 1 horizontal)	INCLUI	(1) Nível a laser (DCLE-34030GB); (1) Maleta de transporte; (1) Cartão alvo; (1) Clip de fixação.
TIPO DE LASER	Linhas Cruzadas		



DW0822CG
NÍVEL LASER COMBINADO VERDE 30M COM PONTO DE PRUMO

ALCANCE	30m / 70m (com detector)	RAIOS DE AÇÃO DOS PONTOS LASER, MÁX	10m (topo), 10m (fundo)
TEMPO DE AUTONÍVELAMENTO	≤ 5s	PRECISÃO DO PONTO DE PRUMO	± 0,7 mm/m
CLASSE	2	AMPLITUDE DE AUTONÍVELAMENTO	± 4°
COR DO FEIXE LASER	Verde ●	ÍNDICE DE PROTEÇÃO	54
FONTE DE ALIMENT.	3 Pilhas alcalina AA	ROSCA PARA TRIPÉ	1/4"
PROJEÇÃO	2 linhas / 2 pontos	PESO	0,68kg
TIPO DE LASER	Linhas Cruzadas	INCLUI	Nível laser, manual do usuário, 3 pilhas alcalinas AA, Clip de fixação.
PRECISÃO	± 0,3 mm/m		

DCLE34220GB
NÍVEL LASER COMBINADO 1V1H2P 12V/20V SEM BATERIA E SEM CARREGADOR

ALCANCE	85m Detector 100m	PRECISÃO	± 0,3 mm/m
TEMPO DE AUTONÍVELAMENTO	≤ 5s	AMPLITUDE DE AUTONÍVELAMENTO	± 4°
CLASSE	2	ÍNDICE DE PROTEÇÃO	54
COR DO FEIXE LASER	Verde ●	ROSCA PARA TRIPÉ	1/4" & 5/8"
FONTE DE ALIMENT.	Bateria recarregável de íon de lítio 12V/20V MAX*	PESO	3,75
PROJEÇÃO	2 linhas (1vertical e 1 horizontal) e 2 pontos	INCLUI	(1) Nível a laser (DCLE-34220GB); (1) Maleta de transporte; (1) Cartão alvo; (1) Clip de fixação.
TIPO DE LASER	Linhas Cruzadas		

DW079LGB
NÍVEL LASER ROTATIVO 20V 600M SEM BATERIA E SEM CARREGADOR

ALCANCE	80m / 600m (com detector)	PRECISÃO	± 1,5 mm/30m.
TEMPO DE AUTONÍVELAMENTO	≤ 5s	VEL. DE ROTAÇÃO	150, 300, 600, 1200RPM
CLASSE	2	AMPLITUDE DE AUTONÍVELAMENTO	± 4°
COR DO FEIXE LASER	Verde ●	ÍNDICE DE PROTEÇÃO	67
FONTE DE ALIMENTAÇÃO	Bateria recarregável de íon de lítio 20V MAX*	ROSCA PARA TRIPÉ	5/8"
PROJEÇÃO	3 linhas (2 verticais e 1 horizontal)	PESO	13,55 kg
TIPO DE LASER	Rotativo	INCLUI	Controle remoto, detector laser, óculos verde, placa alvo, maleta TSTAK.



ROTATIVO

DW0881T

TRIFE PARA LASER COM ENCAIXE DE 1/4"

APLICAÇÃO	Tripé indicado para trabalhar com Níveis	ALTURA (cm)	72
DESCRIÇÃO	Compatível com todos os lasers de linha e de ponto da DEWALT, o tripé para laser com cabeça de titulação é facilmente manobrável e tem uma construção leve e durável em alumínio. Possui um nível integrado, permitindo estabelecer um terreno nivelado. Ele se estende até 183cm de altura e se desmonta até 96,5cm para armazenamento. Esse tripé possui uma rosca de montagem de 1/4".	COMP. (cm)	8.0
		LARG. (cm)	8.0
		PESO	1.39
		ESPECIFICAÇÃO	Construção em alumínio. Pernas dobráveis. Cabeça inclinada com nível integrado. Recursos adicionais: Pés antiderrapantes. Bolsa de transporte incluída. Montagem com rosca de 1/4".
		INCLUI	(1) Tripé pra laser 1/4"



DW0736

TRIFE PARA LASER COM ENCAIXE DE 5/8" ROTATIVO

APLICAÇÃO	Tripé indicado para trabalhar com Níveis	ALTURA (cm)	108.5
DESCRIÇÃO	Compatível com todos os lasers de linha e de ponto da DEWALT, o tripé para laser com cabeça de titulação é facilmente manobrável e tem uma construção leve e durável em alumínio. Possui um nível integrado, permitindo estabelecer um terreno nivelado. Ele se estende até 172cm de altura e se desmonta até 106,7cm para armazenamento. Esse tripé possui uma rosca de montagem de 5/8".	COMP. (cm)	18.2
		LARG. (cm)	18.2
		PESO	4.85
		ESPECIFICAÇÃO	Construção em alumínio. Pernas dobráveis. Cabeça inclinada com nível integrado. Recursos adicionais: Pés antiderrapantes. Bolsa de transporte incluída. Montagem com rosca de 5/8".
		INCLUI	(1) Tripé para laser 5/8"





TRENAS A LASER

DW055PL

TRENA A LASER A BATERIA ATOMIC 16M

DIFERENCIAIS	Trena a laser 16m, alimentada por bateria de íon de lítio integrada recarregável, com indicador de Nível de bateria, com uma tolerância de $\pm 0,61\text{mm/m}$, capaz de fazer medição contínua que se ajusta conforme o movimento e com visor LCD.
INCLUI	(1) Trena a laser 16m (DW055PL); (1) Cabo Micro-USB.
APLICAÇÃO	Ideal para ser usada em inúmeras aplicações, desde construção, remodelação, e até medições básicas. Com um design fino e compacto, você poderá guardar essa trena no bolso e levá-la aonde precisar.
PESO	0,08 Kg



DW065E

TRENA A LASER 20M

DIFERENCIAIS	Medição em metros e polegadas; proteção emborrachada nas laterais com painel luminoso; medição contínua; mede a partir do topo ou da base e com tela backlit; cálculo de área e volume; proteção contra pó e água - classe de proteção: IP40.
INCLUI	(1) Trena a laser 20m (DW065E); (2) Pilhas alcalinas AAA.
APLICAÇÃO	Ideal para aferir ambientes externos ou internos ou necessidade de cálculos imediatos.
PESO	0,073 Kg



DWHT77100-CN

TRENA A LASER 30M

DIFERENCIAIS	Trena a laser 30m, com indicador de nível de pilhas, com uma tolerância de $\pm 0,30\text{mm/m}$, capaz de fazer medição contínua que se ajusta conforme o movimento, além de funções de cálculos e conta também com visor LCD.
INCLUI	(1) Trena a Laser 30m (DWHT77100-CN); (2) Pilhas alcalinas AAA; (1) Cordão de Segurança
APLICAÇÃO	Ideal para ser usada em inúmeras aplicações, desde construção, remodelação e até aferir ambientes externos, internos ou em necessidade de cálculos imediatos.
PESO	0,14 Kg



DW0165N

TRENA A LASER 50M

DIFERENCIAIS	Medição em metros, pés e polegadas; proteção emborrachada nas laterais com painel luminoso; medição contínua; mede a partir do topo ou da base e com tela backlit; função adição e subtração (+/-); cálculo de área e volume; proteção contra pó e água - classe de proteção: IP54; armazenamento: 10 resultados.
INCLUI	(1) Trena a laser 20m (DW0165N); (2) Pilhas alcalinas AAA.
APLICAÇÃO	Ideal para aferir ambientes externos ou internos ou necessidade de cálculos imediatos.
PESO	0,082 Kg



DW0330SN

TRENA A LASER 100M

DIFERENCIAIS	Medição em metros e polegadas; proteção emborrachada nas laterais com painel luminoso; cálculo de área, volume e pitágoras; proteção contra pó e água - classe de proteção: IP54; rosca de 1/4 para encaixes em tripés; armazenamento: 20 resultados
INCLUI	(1) Trena a laser 100m (DW0330SN); (2) Pilhas Alcalinas AAA.
APLICAÇÃO	Ideal para aferir ambientes externos ou internos ou necessidade de cálculos imediatos.
PESO	0,08 Kg





NÍVEIS

DWHT42801

NÍVEL DE BOLSO MAGNÉTICO 4" (10 cm)

DIMENSÃO	150,0 mm x 32,0 mm x 91,0 mm
MATERIAL	Alumínio. 1 Bolha horizontal. Nível 2 Bolhas vertical. Prumo Perfil retangular. Magnético.
TOLERÂNCIA MÁXIMA	1,0 mm/m



DWHT42802

NÍVEL DE BOLSO MAGNÉTICO 6" (15 cm)

DIMENSÃO	240,0 mm x 32,0 mm x 91,0 mm
MATERIAL	Alumínio. 1 Bolha horizontal Nível 2 Bolhas vertical. Prumo Perfil retangular. Magnético.
TOLERÂNCIA MÁXIMA	0,5 mm/m



DWHT42807

NÍVEL DE ALUMÍNIO 24" (60 cm)

DIMENSÃO	630,0 mm x 32,0 mm x 70,0 mm
MATERIAL	Alumínio. 1 Bolha horizontal Nível 2 Bolhas vertical. Prumo Perfil retangular. Magnético.
TOLERÂNCIA MÁXIMA	0,5 mm/m



DWHT42808

NÍVEL DE ALUMÍNIO 36" (90 cm)

DIMENSÃO	940,0 mm x 32,0 mm x 70,0 mm
MATERIAL	Alumínio. 1 Bolha horizontal. Nível 2 Bolhas vertical. Prumo Perfil retangular. Magnético.
TOLERÂNCIA MÁXIMA	0,5 mm/m



DWHT42809

NÍVEL DE ALUMÍNIO 48" (120 cm)

DIMENSÃO	124,0 mm x 32,0 mm x 70,0 mm
MATERIAL	Alumínio. 1 Bolha horizontal. Nível 2 Bolhas vertical. Prumo Perfil retangular. Magnético.
TOLERÂNCIA MÁXIMA	0,5 mm/m





DEWALT

TRENAS MANUAIS

DWHT34192L**TRENA DUO 5M/16' X 25 mm**

COMPRIMENTO DA FITA	5m/16"
LARGURA DA FITA	25 mm (1")
LÂMINA REFORÇADA	2,3 (7,5")
ÍMÃ REMOVÍVEL	Não
REVESTIMENTO	Plástico

PRECISÃO	Classe II / NOM
REVESTIMENTO DE FITA	Nylon extrudado
COR DA FITA	Branca
IMPRESSÃO DA FITA	Escala métrica em ambos os lados (horizontal e vertical)
PESO	0,33 kg

**DWHT34192L****TRENA DUO 8M/26' X 25 mm**

COMPRIMENTO DA FITA	8m/26"
LARGURA DA FITA	25 mm (1")
LÂMINA REFORÇADA	2,3 (7,5")
ÍMÃ REMOVÍVEL	Não
REVESTIMENTO	Plástico

PRECISÃO	Classe II / NOM
REVESTIMENTO DE FITA	Nylon extrudado
COR DA FITA	Branca
IMPRESSÃO DA FITA	Escala métrica em ambos os lados (horizontal e vertical)
PESO	0,46 kg

**DWHT34194L****TRENA EMBORRACHADA DUO 5M/16' X 25 mm**

COMPRIMENTO DA FITA	5m/16"
LARGURA DA FITA	25 mm (1")
LÂMINA REFORÇADA	2,3 (7,5")
ÍMÃ REMOVÍVEL	Sim
REVESTIMENTO	Revestimento emborrachado - plástico

PRECISÃO	Classe II / NOM
REVESTIMENTO DE FITA	Nylon extrudado
COR DA FITA	Branca
IMPRESSÃO DA FITA	Escala métrica em ambos os lados (horizontal e vertical)
PESO	0,38 kg

**DWHT34196L****TRENA EMBORRACHADA DUO 8M/26' X 25 mm**

COMPRIMENTO DA FITA	8m/26"
LARGURA DA FITA	25 mm (1")
LÂMINA REFORÇADA	2,3 (7,5")
ÍMÃ REMOVÍVEL	Sim
REVESTIMENTO	Revestimento emborrachado - plástico

PRECISÃO	Classe II / NOM
REVESTIMENTO DE FITA	Nylon extrudado
COR DA FITA	Branca
IMPRESSÃO DA FITA	Escala métrica em ambos os lados (horizontal e vertical)
PESO	0,52 kg





OUTROS

DCE592B**LANÇAMENTO****VENTOSA A SUÇÃO GRABO 20V MAX***

DESCRIÇÃO	Ventosa de sucção Grabo DeWalt 20V eleva até 120 Kg com sua potente bomba de vácuo elétrica, ideal para vidro, azulejo, metal, madeira, drywall, concreto e pedras
------------------	--

ESPECIFICAÇÃO

Essa ferramenta é equipada com um sensor de pressão integrado que controla automaticamente a bomba, o que ajuda a manter a aderência do vácuo, além de possuir um sistema de segurança para o usuário que impede o uso da bomba se a bateria estiver baixa e alerta com bipes e piscadas se a energia ou a sucção diminuírem durante o uso.

Com um visor digital do medidor de pressão, alarme sonoro e botão de ação dupla, o Ventosa de Sucção GRABO 20V MAX* ajuda a maximizar o controle do usuário durante as aplicações de elevação, transporte ou instalação.

ALTURA (cm)	16
COMP. (cm)	33
LARG. (cm)	20,8
PESO	2,17 Kg

APLICAÇÃO

Ideal para vidro, azulejo, metal, madeira, drywall, concreto e pedras.

* Não recomendado na utilização de peças inferiores a 3mm.

**DWHT66719****LANÇAMENTO****PARAFUSADEIRA A BATERIA 4V USB-C**

MOTOR BRUSHLESS	Não
VOLTS	4V
TORQUE MÁX.	8 Nm
CONTROLE DE TORQUE	6 posições
VEL. MECÂNICA	3

VEL. SEM CARGA	0-360 RPM, 680 parafusos por carga com a bateria interna de 2Ah.*
LUZ DE LED	Sim, 4
PESO	0,33 Kg

ACOMPANHA

Parafusadeira 4V USB-C, cabo de carregador USB, (12) Pontas de 2 pol. incluídos (o engate também aceita a maioria das pontas de 1 pol.)

**DWHT83550****LEVANTADOR PRECISÃO CONSTRUCTION JACK**

DESCRIÇÃO	Elevação sem o uso das mãos - Promova a facilidade de uso com a função "passo a passo" habilitada pela alça reforçada. Capacidade de elevação para serviços pesados - Complete uma ampla gama de aplicações com uma capacidade de elevação de até 150kg e uma altura de elevação de 20cm. Ajustes de precisão - Abaixar com controle e faça ajustes finos ao nivelar com a aba de abaixamento controlada com precisão.
------------------	---

ESPECIFICAÇÃO

Trabalhe de forma inteligente e deixe que o Levantador Precisão Construction Jack DEWALT® faça o trabalho pesado para você. Levante, nivele e alivie a carga com o Levantador de Precisão Construction DEWALT®, que é equipado com uma alça para operação passo a passo ou operação de apertar para levantar. Apresentando uma base fina que ajuda a permitir acesso rápido sob as aplicações e um gatilho ergonomicamente projetado com nervuras de metal, essa ferramenta oferece uma capacidade de elevação de até 150kg.

ALTURA (cm)	13
COMP. (cm)	47
LARG. (cm)	28,6
PESO	2,53 Kg

APLICAÇÃO

Ideal para elevar objetos



DWHT10992

ESTILETE PUSH&FLIP COM ARMAZENAMENTO

DESCRIÇÃO	Operação com uma só mão - Acesse a lâmina rapidamente com uma abertura suave que permite a operação com uma só mão. Limite de liberação não intencional da lâmina - Ajude a evitar a liberação não intencional da lâmina com uma trava de lâmina segura.
	Alavanca de troca rápida - Ajuda a evitar o engate acidental com a alavanca de empurrar para cima.

ESPECIFICAÇÃO	Assuma uma ampla gama de aplicações de corte com a estilete DEWALT® Push & Flip com armazenamento. Ergonomicamente projetado para ser transportado confortavelmente em trabalhos difíceis, este canivete apresenta uma operação de abertura com uma só mão e armazenamento integrado de 5 lâminas.
	Com o movimento de um pulso, acesse a lâmina rapidamente. Um sistema de substituição de lâmina de deslizamento e clique rápidos ajuda a reter a lâmina e a evitar a liberação involuntária da mesma. Projetada com um cabo de metal para maior durabilidade, essa faca oferece alto desempenho para uma variedade de tarefas exigentes.

ALTURA (cm)	10
COMP. (cm)	35
LARG. (cm)	86
PESO	0.34 Kg
MATERIAL DO CABO	Alumínio
TAMANHO DO CABO	4.3" (10.9cm)
TROCA/ARMAZENAMENTO DE LÂMINAS	Sim
CLIQUE PARA BOLSO	Sim
ACOMPANHA	1 lâmina



DWHT10994

CANIVETE TANTO DE BOLSO

DESCRIÇÃO	Abertura Rápida - Acesse a lâmina rapidamente com um movimento do pulso. Operação suave - Obtenha uma ação suave e consistente com o pivô de rolamento de esferas. Lâmina de aço inoxidável - Ajude a manter o alto desempenho com aço inoxidável resistente à ferrugem, que ajuda a promover a longevidade da lâmina.
	Execute uma ampla gama de aplicações de corte com o canivete Tanto da DEWALT®. Ergonomicamente projetado para ser transportado confortavelmente em trabalhos difíceis, este canivete apresenta uma operação suave de abertura.

ESPECIFICAÇÃO	Com apenas um movimento do pulso, acesse rapidamente a lâmina serrilhada de aço inoxidável. Projetado com um cabo de metal fino para maior durabilidade e conforto, este canivete oferece alto desempenho para uma variedade de tarefas exigentes.
---------------	--

ALTURA (cm)	80
COMP. (cm)	10.1
LARG. (cm)	35
PESO	0.31 Kg
MATERIAL DO CABO	Alumínio
TAMANHO DO CABO	4.3" (10.9cm)
TROCA/ARMAZENAMENTO DE LÂMINAS	Sim
CLIQUE PARA BOLSO	Sim





JOGOS MECÂNICOS

Os Jogos de Ferramentas Mecânicas DEWALT são a escolha ideal para quem busca desempenho, versatilidade e durabilidade em manutenções e reparos automotivos e de motocicletas, tanto nacionais quanto importadas.

Com diferentes composições e aplicações, esses jogos atendem desde as tarefas mais simples até os projetos mais complexos, oferecendo a robustez e confiabilidade que só a DEWALT proporciona.

**OPERAÇÃO
COM APENAS
UMA MÃO**

Mecanismo de liberação rápida

**ÂNGULO
DE RETORNO DE 2,5°**

144 Dentes
mecanismo duplo

**DURABILIDADE
DE NÍVEL
PROFISSIONAL**

Construção em
aço cromo vanádio

**CUMPRE OU EXCEDE
AS NORMAS ANSI/ASME**



**MEDIDAS
DESTACADAS
PARA FÁCIL
VISUALIZAÇÃO**

**DESIGN
TEXTURIZADO**

4x MAIOR VIDA ÚTIL*

Ideal para trabalhos complexos em locais difíceis



*Em comparação com DWMT81096, DWMT81097 e DWMT81098. ** Agarre de parafusos em até 70% arredondados

49
PEÇAS

DWMT45405
**JOGO FERRAMENTAS
MEC TOUGHSERIES 49 PEÇAS**

ARCO GIRATÓRIO	2,5 graus
VIDA ÚTIL	4x mais longa
TORQUE	30% mais torque em fixadores arredondados
PESO	3.9 Kg

INCLUI	(1) Catraca de 1/2" (24) Soquetes de 1/2" (24) Suporte de bits e bits de 1/4"
---------------	---

155
PEÇAS

DWMT45411
**JOGO FERRAMENTAS
MEC TOUGHSERIES 155 PEÇAS**

ARCO GIRATÓRIO	2,5 graus
VIDA ÚTIL	4x mais longa
TORQUE	30% mais torque em fixadores arredondados
PESO	10.8 Kg

INCLUI	(3) Catracas de 1/4", 3/8" e 1/2" (25) Soquetes de 1/4" (28) Soquetes de 3/8" (14) Soquetes de 1/2" (10) Chaves combinadas (24) Acessórios (24) Suporte de bits e bits de 1/4" (27) Chaves hexagonais
---------------	--



182
PEÇAS

DWMT45404
**JOGO FERRAMENTAS MEC
TOUGHSERIES 182 PEÇAS**

ARCO GIRATÓRIO	2,5 graus
VIDA ÚTIL	4x mais longa
TORQUE	30% mais torque em fixadores arredondados
PESO	13.2 Kg

INCLUI	(2) Catracas de 3/8" e 1/2" (17) Soquetes de 1/4" (37) Soquetes de 3/8" (34) Soquetes de 1/2" (8) Acessórios (56) Suporte de bits e bits de 1/4" (28) Chaves hexagonais
---------------	---

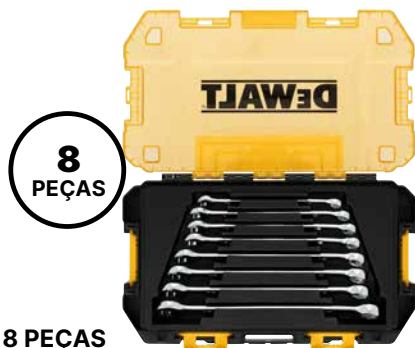

**8
PEÇAS**
DWMT45426
**JOGO CHAVES
COMBINADAS MM 8 PEÇAS**

ALCANCE E A ALAVANCAGEM	Acesse locais de difícil acesso com o design longo da chave de painel.
ORGANIZAÇÃO	Estojos de empilhamento com trava, tampa transparente para identificação e bandeja interna removível para uso em armazenamento de metal
TORQUE	30% mais torque em fixadores arredondados
PESO	2,06 Kg
INCLUI	(8) Chaves

**18
PEÇAS**
DWMT45429
**JOGO DE CHAVES
COMBINADAS MM 18 PEÇAS**

ALCANCE E A ALAVANCAGEM	Acesse locais de difícil acesso com o design longo da chave de painel.
ORGANIZAÇÃO	Estojos de empilhamento com trava, tampa transparente para identificação e bandeja interna removível para uso em armazenamento de metal
TORQUE	30% mais torque em fixadores arredondados
PESO	3,46 Kg
INCLUI	(18) Chaves Combinadas MM

**20
PEÇAS**
DWMT45413
**JOGO FERRAMENTAS
MEC TOUGHSERIES 20 PEÇAS**

ARCO GIRATÓRIO	2,5 graus
VIDA ÚTIL	4x mais longa
TORQUE	30% mais torque em fixadores arredondados
PESO	1,81 Kg
INCLUI	(1) Catracas de 1/4" (17) Soquetes de 1/4" (2) Acessórios

**23
PEÇAS**
DWMT45414
**JOGO FERRAMENTAS
MEC TOUGHSERIES 23 PEÇAS**

ARCO GIRATÓRIO	2,5 graus
VIDA ÚTIL	4x mais longa
TORQUE	30% mais torque em fixadores arredondados
PESO	34,5 Kg
INCLUI	(1) Catracas de 1/2" (20) Soquetes de 1/2" (2) Acessórios

**30
PEÇAS**
DWMT45412
**JOGO FERRAMENTAS MEC
TOUGHSERIES 30 PEÇAS**

ARCO GIRATÓRIO	2,5 graus
VIDA ÚTIL	4x mais longa
TORQUE	30% mais torque em fixadores arredondados
PESO	2,2 Kg
INCLUI	(1) Catracas de 1/4" e 3/8" (10) Soquetes de 1/4" (16) Soquetes de 3/8" (3) Acessórios



DEWALT

SOQUETES

SOQUETES DE IMPACTO LONGOS DE ALTA QUALIDADE, COM DESIGN MODERNO E ALTA PERFORMANCE

. Soquete especial para trabalhar com máquinas pneumáticas e elétricas. Com alojamento para pino e anel de segurança. Acabamento fosfatizado.

TECNOLOGIA DIRECT TORQUE™

Para ajudar a evitar o arredondamento dos fixadores e proporcionar melhor aderência



FURO PARA O PINO DE RETENÇÃO E/OU ANEL O-RING
Para maior segurança quando conectado à chave de impacto

FABRICADO EM AÇO CR-440

Para maior resistência e durabilidade, revestido com um acabamento em óxido preto para retardar o processo de ferrugem

MARCAÇÃO A LASER

Para evitar a perda de identificação com o tempo



SOQUETE DE IMPACTO LONGO 1/2" SEXTAVADO

CÓDIGO	DESCRIÇÃO	CARACTERÍSTICAS	CODIGO DE BARRA	MÚLTIPLO
DWMT73943OSP	Soquete de impacto 1/2" longo 10 mm	Encaixe: 1/2 Pol. Medida: 10 mm	076174739435	4
DWMT73944OSP	Soquete de impacto 1/2" longo 11 mm	Encaixe: 1/2 Pol. Medida: 11 mm	076174739442	4
DWMT73945OSP	Soquete de impacto 1/2" longo 12 mm	Encaixe: 1/2 Pol. Medida: 12 mm	076174739459	4
DWMT74469OSP	Soquete de impacto 1/2" longo 13 mm	Encaixe: 1/2 Pol. Medida: 13 mm	076174744699	4
DWMT73947OSP	Soquete de impacto 1/2" longo 14 mm	Encaixe: 1/2 Pol. Medida: 14 mm	076174739473	4
DWMT75126OSP	Soquete de impacto 1/2" longo 15 mm	Encaixe: 1/2 Pol. Medida: 15 mm	076174751260	4
DWMT73948OSP	Soquete de impacto 1/2" longo 16 mm	Encaixe: 1/2 Pol. Medida: 16 mm	076174739480	4
DWMT73949OSP	Soquete de impacto 1/2" longo 17 mm	Encaixe: 1/2 Pol. Medida: 17 mm	076174739497	4
DWMT75127OSP	Soquete de impacto 1/2" longo 18 mm	Encaixe: 1/2 Pol. Medida: 18 mm	076174751277	4
DWMT73950OSP	Soquete de impacto 1/2" longo 19 mm	Encaixe: 1/2 Pol. Medida: 19 mm	076174739503	4
DWMT75128OSP	Soquete de impacto 1/2" longo 20 mm	Encaixe: 1/2 Pol. Medida: 20 mm	076174751284	4
DWMT73951OSP	Soquete de impacto 1/2" longo 21 mm	Encaixe: 1/2 Pol. Medida: 21 mm	076174739510	4

CÓDIGO	DESCRIÇÃO	CARACTERÍSTICAS	CODIGO DE BARRA	MULTIPL0
DWMT73952OSP	Soquete de impacto 1/2" longo 22 mm	Encaixe: 1/2 Pol. Medida: 22 mm	076174739527	4
DWMT73953OSP	Soquete de impacto 1/2" longo 24 mm	Encaixe: 1/2 Pol. Medida: 24 mm	076174739534	4
DWMT75115OSP	Soquete de impacto 1/2" longo 30 mm	Encaixe: 1/2 Pol. Medida: 30 mm	076174751154	4
DWMT75116OSP	Soquete de impacto 1/2" longo 32 mm	Encaixe: 1/2 Pol. Medida: 32 mm	076174751161	4
DWMT75117OSP	Soquete de impacto 1/2" longo 36 mm	Encaixe: 1/2 Pol. Medida: 36 mm	076174751178	4
DWMT73942OSP	Soquete de impacto 1/2" longo 1"	Encaixe: 1/2 Pol. Medida: 1	076174739428	4
DWMT73934OSP	Soquete de impacto 1/2" longo 1/2"	Encaixe: 1/2 Pol. Medida: 1/2	076174739343	4
DWMT73937OSP	Soquete de impacto 1/2" longo 11/16"	Encaixe: 1/2 Pol. Medida: 11/16	076174739374	4
DWMT74656OSP	Soquete de impacto 1/2" longo 1-1/16"	Encaixe: 1/2 Pol. Medida: 11/16	076174746560	4
DWMT74657OSP	Soquete de impacto 1/2" longo 1-1/2"	Encaixe: 1/2 Pol. Medida: 1-1/16	076174746570	4
DWMT74658OSP	Soquete de impacto 1/2" longo 1-1/4"	Encaixe: 1/2 Pol. Medida: 1-1/4	076174746587	4
DWMT74659OSP	Soquete de impacto 1/2" longo 1-1/8"	Encaixe: 1/2 Pol. Medida: 1-1/8	076174746594	4
DWMT74468OSP	Soquete de impacto 1/2" longo 13/16"	Encaixe: 1/2 Pol. Medida: 13/16	076174744682	4
DWMT17228OSP	Soquete de impacto 1/2" longo 1-3/16"	Encaixe: 1/2 Pol. Medida: 1-3/16	076174744682	4
DWMT75101OSP	Soquete de impacto 1/2" longo 1-3/8"	Encaixe: 1/2 Pol. Medida: 1-3/8	076174751017	4
DWMT73941OSP	Soquete de impacto 1/2" longo 15/16"	Encaixe: 1/2 Pol. Medida: 15/16	076174739411	4
DWMT75107OSP	Soquete de impacto 1/2" longo 1-7/16"	Encaixe: 1/2 Pol. Medida: 1-7/16	076174751079	4
DWMT73938OSP	Soquete de impacto 1/2" longo 3/4"	Encaixe: 1/2 Pol. Medida: 3/4	076174739381	4
DWMT73932OSP	Soquete de impacto 1/2" longo 3/8"	Encaixe: 1/2 Pol. Medida: 3/8	076174739329	4
DWMT73936OSP	Soquete de impacto 1/2" longo 5/8"	Encaixe: 1/2 Pol. Medida: 5/8	076174739367	4
DWMT73933OSP	Soquete de impacto 1/2" longo 7/16"	Encaixe: 1/2 Pol. Medida: 7/16	076174739336	4
DWMT73940OSP	Soquete de impacto 1/2" longo 7/8"	Encaixe: 1/2 Pol. Medida: 7/8	076174739404	4
DWMT73935OSP	Soquete de impacto 1/2" longo 9/16"	Encaixe: 1/2 Pol. Medida: 9/16	076174739350	4

SOQUETE DE IMPACTO LONGO 3/4" SEXTAVADO

CÓDIGO	DESCRIÇÃO	CARACTERÍSTICAS	CODIGO DE BARRA	MULTIPL0
DWMT75140OSP	Soquete de impacto 3/4" longo 22 mm	Encaixe: 3/4 Pol. Medida: 22 mm	076174751406	2
DWMT75141OSP	Soquete de impacto 3/4" longo 24 mm	Encaixe: 3/4 Pol. Medida: 24 mm	076174751413	2
DWMT75142OSP	Soquete de impacto 3/4" longo 25 mm	Encaixe: 3/4 Pol. Medida: 25 mm	076174751420	2
DWMT75143OSP	Soquete de impacto 3/4" longo 26 mm	Encaixe: 3/4 Pol. Medida: 26 mm	076174751437	2
DWMT75144OSP	Soquete de impacto 3/4" longo 27 mm	Encaixe: 3/4 Pol. Medida: 27 mm	076174751444	2
DWMT75146OSP	Soquete de impacto 3/4" longo 30 mm	Encaixe: 3/4 Pol. Medida: 30 mm	076174751468	2
DWMT75147OSP	Soquete de impacto 3/4" longo 32 mm	Encaixe: 3/4 Pol. Medida: 32 mm	076174751475	2
DWMT75148OSP	Soquete de impacto 3/4" longo 33 mm	Encaixe: 3/4 Pol. Medida: 33 mm	076174751482	2

CÓDIGO	DESCRIÇÃO	CARACTERÍSTICAS	CODIGO DE BARRA	MULTIPL0
DWMT75149OSP	Soquete de impacto 3/4" longo 35 mm	Encaixe: 3/4 Pol. Medida: 35 mm	076174751499	2
DWMT75150OSP	Soquete de impacto 3/4" longo 36 mm	Encaixe: 3/4 Pol. Medida: 36 mm	076174751505	2
DWMT75151OSP	Soquete de impacto 3/4" longo 38 mm	Encaixe: 3/4 Pol. Medida: 38 mm	076174751512	2
DWMT75152OSP	Soquete de impacto 3/4" longo 41 mm	Encaixe: 3/4 Pol. Medida: 41 mm	076174751529	2
DWMT75129OSP	Soquete de impacto 3/4" longo 1"	Encaixe: 3/4 Pol. Medida: 1	076174751291	2
DWMT75130OSP	Soquete de impacto 3/4" longo 1-1/16"	Encaixe: 3/4 Pol. Medida: 1-1/16	076174751307	2
DWMT75131OSP	Soquete de impacto 3/4" longo 1-1/2"	Encaixe: 3/4 Pol. Medida: 1-1/2	076174751314	2
DWMT75132OSP	Soquete de impacto 3/4" longo 1-1/4"	Encaixe: 3/4 Pol. Medida: 1-1/4	076174751321	2
DWMT75133OSP	Soquete de impacto 3/4" longo 1-1/8"	Encaixe: 3/4 Pol. Medida: 1-1/8	076174751338	2
DWMT75134OSP	Soquete de impacto 3/4" longo 13/16"	Encaixe: 3/4 Pol. Medida: 13/16	076174751345	2
DWMT75135OSP	Soquete de impacto 3/4" longo 1-3/16"	Encaixe: 3/4 Pol. Medida: 1-3/16	076174751352	2
DWMT75136OSP	Soquete de impacto 3/4" longo 1-3/8"	Encaixe: 3/4 Pol. Medida: 1-3/8	076174751369	2
DWMT74138OSP	Soquete de impacto 3/4" longo 15/16"	Encaixe: 3/4 Pol. Medida: 15/16	076174751384	2
DWMT75137OSP	Soquete de impacto 3/4" longo 1-5/16"	Encaixe: 3/4 Pol. Medida: 1-5/16	076174751376	2
DWMT75139OSP	Soquete de impacto 3/4" longo 1-7/16"	Encaixe: 3/4 Pol. Medida: 1-7/16	076174751390	2
DWMT75145OSP	Soquete de impacto 3/4" longo 3/4"	Encaixe: 3/4 Pol. Medida: 3/4	076174751451	2
DWMT75153OSP	Soquete de impacto 3/4" longo 7/8"	Encaixe: 3/4 Pol. Medida: 7/8	076174751536	2



SOQUETES DE IMPACTO CURTO DE ALTA QUALIDADE, COM DESIGN MODERNO E ALTA PERFORMANCE

. Soquete especial para trabalhar com máquinas pneumáticas e elétricas. Com alojamento para pino e anel de segurança. Acabamento fosfatizado.

FURO PARA O PINO DE RETENÇÃO E/OU ANEL O-RING
Para maior segurança quando conectado à chave de impacto

FABRICADO EM AÇO CR-440
Para maior resistência e durabilidade, revestido com um acabamento em óxido preto para retardar o processo de ferrugem

MARCAÇÃO A LASER
Para evitar a perda de identificação com o tempo

TECNOLOGIA DIRECT TORQUETM

Para ajudar a evitar o arredondamento dos fixadores e proporcionar melhor aderência



**DIRECT
TORQUE**



**SAFETY PIN
AJUSTE COMPATÍVEL**



SOQUETE DE IMPACTO CURTOS 1/2" SEXTAVADO

CÓDIGO	DESCRIÇÃO	CARACTERÍSTICAS	CODIGO DE BARRA	MULTIPLIO
DWMT74660OSP	Soquete de impacto 1/2" curto 13 mm	Encaixe: 1/2 Pol. Medida: 13 mm	076174746600	4
DWMT75102OSP	Soquete de impacto 1/2" curto 14 mm	Encaixe: 1/2 Pol. Medida: 14 mm	076174751024	4
DWMT75103OSP	Soquete de impacto 1/2" curto 15 mm	Encaixe: 1/2 Pol. Medida: 15 mm	076174751031	4
DWMT75105OSP	Soquete de impacto 1/2" curto 16 mm	Encaixe: 1/2 Pol. Medida: 16 mm	076174751055	4
DWMT75106OSP	Soquete de impacto 1/2" curto 17 mm	Encaixe: 1/2 Pol. Medida: 17 mm	076174751062	4
DWMT75108OSP	Soquete de impacto 1/2" curto 18 mm	Encaixe: 1/2 Pol. Medida: 18 mm	076174751086	4
DWMT75109OSP	Soquete de impacto 1/2" curto 19 mm	Encaixe: 1/2 Pol. Medida: 19 mm	076174751093	4
DWMT75110OSP	Soquete de impacto 1/2" curto 20 mm	Encaixe: 1/2 Pol. Medida: 20 mm	076174751109	4
DWMT75111OSP	Soquete de impacto 1/2" curto 21 mm	Encaixe: 1/2 Pol. Medida: 21 mm	076174751116	4
DWMT75112OSP	Soquete de impacto 1/2" curto 22 mm	Encaixe: 1/2 Pol. Medida: 22 mm	076174751123	4
DWMT75119OSP	Soquete de impacto 1/2" curto 1"	Encaixe: 1/2 Pol. Medida: 1	076174751192	4
DWMT74654OSP	Soquete de impacto 1/2" curto 1/2"	Encaixe: 1/2 Pol. Medida: 1/2	076174746549	4
DWMT74655OSP	Soquete de impacto 1/2" curto 11/16"	Encaixe: 1/2 Pol. Medida: 11/16	076174746556	4
DWMT75123OSP	Soquete de impacto 1/2" curto 1-1/16"	Encaixe: 1/2 Pol. Medida: 1-1/16	076174751239	4

CÓDIGO	DESCRIÇÃO	CARACTERÍSTICAS	CODIGO DE BARRA	MULTIPLA
DWMT75125OSP	Soquete de impacto 1/2" curto 1-1/8"	Encaixe: 1/2 Pol. Medida: 1-1/8	076174751253	4
DWMT74661OSP	Soquete de impacto 1/2" curto 13/16"	Encaixe: 1/2 Pol. Medida: 13/16	076174746617	4
DWMT75104OSP	Soquete de impacto 1/2" curto 15/16"	Encaixe: 1/2 Pol. Medida: 15/16	076174751048	4
DWMT75113OSP	Soquete de impacto 1/2" curto 3/4"	Encaixe: 1/2 Pol. Medida: 3/4	076174751130	4
DWMT75114OSP	Soquete de impacto 1/2" curto 3/8"	Encaixe: 1/2 Pol. Medida: 3/8	076174751147	4
DWMT75118OSP	Soquete de impacto 1/2" curto 5/8"	Encaixe: 1/2 Pol. Medida: 5/8	076174751185	4
DWMT75120OSP	Soquete de impacto 1/2" curto 7/16"	Encaixe: 1/2 Pol. Medida: 7/16	076174751208	4
DWMT75121OSP	Soquete de impacto 1/2" curto 7/8"	Encaixe: 1/2 Pol. Medida: 7/8	076174751215	4
DWMT75122OSP	Soquete de impacto 1/2" curto 9/16"	Encaixe: 1/2 Pol. Medida: 9/16	076174751222	4

SOQUETE DE IMPACTO CURTO 3/4" SEXTAVADO

CÓDIGO	DESCRIÇÃO	CARACTERÍSTICAS	CODIGO DE BARRA	MULTIPLA
DWMT75125OSP	Soquete de impacto 1/2" curto 1-1/8"	Encaixe: 1/2 Pol. Medida: 1-1/8	076174751253	4
DWMT74661OSP	Soquete de impacto 1/2" curto 13/16"	Encaixe: 1/2 Pol. Medida: 13/16	076174746617	4
DWMT75104OSP	Soquete de impacto 1/2" curto 15/16"	Encaixe: 1/2 Pol. Medida: 15/16	076174751048	4
DWMT75113OSP	Soquete de impacto 1/2" curto 3/4"	Encaixe: 1/2 Pol. Medida: 3/4	076174751130	4
DWMT75114OSP	Soquete de impacto 1/2" curto 3/8"	Encaixe: 1/2 Pol. Medida: 3/8	076174751147	4
DWMT75118OSP	Soquete de impacto 1/2" curto 5/8"	Encaixe: 1/2 Pol. Medida: 5/8	076174751185	4
DWMT75120OSP	Soquete de impacto 1/2" curto 7/16"	Encaixe: 1/2 Pol. Medida: 7/16	076174751208	4
DWMT75121OSP	Soquete de impacto 1/2" curto 7/8"	Encaixe: 1/2 Pol. Medida: 7/8	076174751215	4
DWMT75122OSP	Soquete de impacto 1/2" curto 9/16"	Encaixe: 1/2 Pol. Medida: 9/16	076174751222	4
DWMT75165OSP	Soquete de impacto 3/4" curto 22 mm	Encaixe: 3/4 Pol. Medida: 22 mm	076174751659	2
DWMT75166OSP	Soquete de impacto 3/4" curto 24 mm	Encaixe: 3/4 Pol. Medida: 24 mm	076174751666	2
DWMT75167OSP	Soquete de impacto 3/4" curto 25 mm	Encaixe: 3/4 Pol. Medida: 25 mm	076174751673	2
DWMT75168OSP	Soquete de impacto 3/4" curto 26 mm	Encaixe: 3/4 Pol. Medida: 26 mm	076174751680	2
DWMT75169OSP	Soquete de impacto 3/4" curto 27 mm	Encaixe: 3/4 Pol. Medida: 27 mm	076174751697	2
DWMT75171OSP	Soquete de impacto 3/4" curto 30 mm	Encaixe: 3/4 Pol. Medida: 30 mm	076174751710	2
DWMT75172OSP	Soquete de impacto 3/4" curto 32 mm	Encaixe: 3/4 Pol. Medida: 32 mm	076174751727	2
DWMT75173OSP	Soquete de impacto 3/4" curto 33 mm	Encaixe: 3/4 Pol. Medida: 33 mm	076174751734	2
DWMT75174OSP	Soquete de impacto 3/4" curto 35 mm	Encaixe: 3/4 Pol. Medida: 35 mm	076174751741	2
DWMT75175OSP	Soquete de impacto 3/4" curto 36 mm	Encaixe: 3/4 Pol. Medida: 36 mm	076174751758	2
DWMT75176OSP	Soquete de impacto 3/4" curto 38 mm	Encaixe: 3/4 Pol. Medida: 38 mm	076174751765	2
DWMT75177OSP	Soquete de impacto 3/4" curto 41 mm	Encaixe: 3/4 Pol. Medida: 41 mm	076174751772	2
DWMT75154OSP	Soquete de impacto 3/4" curto 1"	Encaixe: 3/4 Pol. Medida: 35 mm	076174751543	2

CÓDIGO	DESCRIÇÃO	CARACTERÍSTICAS	CODIGO DE BARRA	MULTIPLIO
DWMT75155OSP	Soquete de impacto 3/4" curto 1-1/16"	Encaixe: 3/4 Pol. Medida: 1-1/6	076174751550	2
DWMT75156OSP	Soquete de impacto 3/4" curto 1-1/2"	Encaixe: 3/4 Pol. Medida: 1-1/2	076174751567	2
DWMT75157OSP	Soquete de impacto 3/4" curto 1-1/4"	Encaixe: 3/4 Pol. Medida: 1-1/4	076174751574	2
DWMT75158OSP	Soquete de impacto 3/4" curto 1-1/8"	Encaixe: 3/4 Pol. Medida: 1-1/8	076174751581	2
DWMT74597OSP	Soquete de impacto 3/4" curto 1-11/16"	Encaixe: 3/4 Pol. Medida: 1-11/16	076174745979	2
DWMT74598OSP	Soquete de impacto 3/4" curto 1-13/16"	Encaixe: 3/4 Pol. Medida: 1-13/16	076174745986	2
DWMT75159OSP	Soquete de impacto 3/4" curto 13/16"	Encaixe: 3/4 Pol. Medida: 13/16	076174751598	2
DWMT75160OSP	Soquete de impacto 3/4" curto 1-3/16"	Encaixe: 3/4 Pol. Medida: 1-3/16	076174751604	2
DWMT74641OSP	Soquete de impacto 3/4" curto 1-3/4"	Encaixe: 3/4 Pol. Medida: 1-3/4	076174746419	2
DWMT75161OSP	Soquete de impacto 3/4" curto 1-3/8"	Encaixe: 3/4 Pol. Medida: 1-3/8	076174751611	2
DWMT75163OSP	Soquete de impacto 3/4" curto 15/16"	Encaixe: 3/4 Pol. Medida: 15/16	076174751635	2
DWMT75162OSP	Soquete de impacto 3/4" curto 1-5/16"	Encaixe: 3/4 Pol. Medida: 1-5/16	076174751628	2
DWMT75164OSP	Soquete de impacto 3/4" curto 1-7/16"	Encaixe: 3/4 Pol. Medida: 1-7/16	076174751642	2
DWMT75170OSP	Soquete de impacto 3/4" curto 3/4"	Encaixe: 3/4 Pol. Medida: 3/4	076174751703	2
DWMT75178OSP	Soquete de impacto 3/4" curto 7/8"	Encaixe: 3/4 Pol. Medida: 7/8	076174751789	2



Antes de usar as ferramentas, conheça as regras básicas de segurança.
Um minuto de atenção agora pode fazer uma grande diferença para o resto de sua vida.



Proteja-se

Os equipamentos de proteção individual garantem a sua segurança. Além de usar óculos, luvas, protetor auricular ou outro equipamento de segurança, também fique atento a qualquer objeto ou tecido que possa se prender no equipamento ou ferramenta em uso.



Prenda as peças a serem trabalhadas

Fixar as peças a serem trabalhadas garante maior segurança e desempenho. As mãos livres trabalham melhor. Utilize sempre morsas, grampos ou outros acessórios de fixação.



Seja cuidadoso, não se distraia

Execute seu trabalho com cautela. Cansaço e sono podem causar sérios acidentes. Mantenha seu corpo seguro utilizando sempre o apoio necessário.



Guarde as ferramentas

Mantenha suas ferramentas bem guardadas e em local seco e seguro. Longe do alcance de pessoas que não são autorizadas a trabalhar com o equipamento.



Revise seus equipamentos

Inspeccione regularmente seus equipamentos. Lubrifique, limpe, conserte e faça reparos e trocas (como discos, serras ou brocas), quando necessário, sempre desconectados da rede elétrica.



Escolha a ferramenta adequada

Escolha a ferramenta correta para o trabalho. Nunca utilize uma máquina para uma finalidade para a qual ela não foi projetada.



Não abuse do cabo elétrico

Não carregue as ferramentas pelo cabo elétrico e não as puxe pelo mesmo para desconectá-las da tomada. Evite expor o cabo às altas temperaturas.



Mantenha o ambiente de trabalho organizado

Organize seu ambiente de trabalho. A desordem pode causar acidentes.



Evite a presença de estranhos

Mantenha os visitantes afastados de equipamentos e extensões elétricas. É mais seguro para eles e para você.



Descargas elétricas: atenção redobrada

Evite lugares úmidos, não exponha suas ferramentas à chuva e afaste-se de superfícies que possam servir de condutoras para descargas elétricas. E lembre-se, as faíscas também podem causar incêndios.



Não force sua ferramenta

Respeite a capacidade e a velocidade de cada equipamento, assim seu desempenho será melhor.

CUIDADOS COM A FERRAMENTA

- . Leia o Manual de Instruções antes de utilizá-la.
- . Assegure-se de que está ligando a ferramenta em uma tomada compatível com a tensão indicada na etiqueta da máquina.
- . Guarde as ferramentas que Não estejam em uso. As ferramentas devem ser guardadas em local seco e elevado ou trancado.
- . Antes de utilizar a ferramenta, verifique se Não existem partes danificadas, incluindo os acessórios (brocas, discos, etc.).
- . Verifique também o alinhamento e a junta das peças móveis, rupturas, suporte e qualquer outra situação que possa afetar seu funcionamento. A proteção ou qualquer outra peça que estiver danificada deverá ser consertada ou trocada por uma Central de Serviços Autorizada DEWALT.
- . Não utilize a ferramenta se o interruptor Não ligar ou desligar. Interruptores com defeito deverão ser trocados por uma Central de Serviços Autorizada DEWALT.
- . Evite ligar a ferramenta de forma acidental. Certifique-se que o interruptor esteja na posição desligada quando for ligá-la.
- . Desconecte as ferramentas da tomada quando Não estiverem em uso, antes de realizar serviços de manutenção ou quando estiver trocando os acessórios (lâminas, brocas, discos abrasivos).
- . Utilize a ferramenta adequada. Não utilize uma ferramenta ou acessórios que Não tenham sido projetados para o trabalho e Não force uma ferramenta pequena a fazer o trabalho de uma ferramenta maior.
- . Não force a ferramenta. Utilize-a de acordo com sua capacidade e velocidade e ela trabalhará melhor e com mais segurança.
- . Faça revisões regulares na ferramenta. Mantenha a ferramenta e os acessórios afiados e limpos, para uma performance melhor e mais segura. Siga as instruções sobre lubrificação e mudança dos acessórios. Inspeção os cabos elétricos periodicamente e, se danificados, leve-os à Central de Serviços Autorizada DEWALT. Inspeção a extensão dos cabos elétricos e substitua-os se danificados. Mantenha os cabos secos, sem óleo e graxa.
- . Não faça mau uso do cabo elétrico. Nunca carregue uma ferramenta pelo cabo ou puxe-o para desconectá-la.
- . Evite expor o cabo elétrico a temperaturas elevadas, óleos e extremidades cortantes.
- . Não utilize ferramentas elétricas portáteis próximas a líquidos inflamáveis ou atmosferas gasosas ou explosivas, pois as faíscas do motor podem causar incêndio.
- . Prenda as peças a serem trabalhadas. Utilize morsa, braçadeiras, grampos ou outro acessório de fixação para prender as peças a serem trabalhadas na bancada e ter mais firmeza. Isto é mais seguro que usar as mãos, deixando-as livres para manusear a ferramenta.
- . Quando for trabalhar com a ferramenta em área externa, utilize apenas extensões produzidas e vendidas para essa finalidade.

CUIDADOS PESSOAIS

- . Mantenha a área de trabalho limpa, organizada e bem iluminada: bancadas e áreas em desordem podem provocar acidentes.
- . Fique atento ao seu ambiente de trabalho: Não exponha ferramentas elétricas à chuva nem as utilize em local úmido ou molhado.
- . Evite a presença de estranhos. Mantenha as pessoas que Não estejam trabalhando à distância.
- . Não permita que pessoas Não autorizadas tenham contato com ferramentas ou fios elétricos.
- . Vista-se adequadamente. Não use roupas largas ou joias, pois podem ficar presas às partes móveis da ferramenta.
- . Luvas de borracha e sapatos antiderrapantes são recomendados quando estiver trabalhando em área externa.
- . Use proteção para os cabelos longos.
- . Utilize Equipamentos de Proteção Individual (EPIs), como óculos de segurança, luvas, protetor auricular e máscara, especialmente quando a operação tiver pó como resíduo.
- . Proteja-se contra descargas elétricas. Evite contato corporal com superfícies condutoras (tubos, radiadores, refrigeradores, etc.).
- . Não manuseie a ferramenta quando estiver cansado ou com sono.
- . Use o bom senso e preste atenção no que você está fazendo.
- . Mantenha-se em posição de apoio segura e equilibrada durante todo o tempo. Não vá além de seu alcance.



DEWALT PELO MUNDO

A DEWALT é líder mundial na fabricação e comercialização de Ferramentas Elétricas e Acessórios Industriais, com fábricas nos Estados Unidos, México, Brasil, Alemanha, Inglaterra, Itália e China.

Há 100 anos, a DEWALT marca presença nos cinco continentes, oferecendo qualidade, eficiência e uma completa linha de produtos que inclui: furadeiras, martelos, parafusadeiras, serras circulares, serras de corte rápido, serras de esquadria, serras de bancada, serras sabre, serras tico-tico, plainas, chaves de impacto, esmerilhadeiras, moto esmeril, lixadeiras, tupias, entalhadeiras, compressores e uma variedade enorme de ferramentas a bateria.

Essa trajetória de sucesso iniciou-se nos Estados Unidos, com Raymond E. DEWALT, que, seguindo os passos de seu pai, trabalhava no setor de construção. Não importava qual o serviço, a questão do sacrifício do trabalho pesado sempre o preocupava. Assim, de vez em quando, montava uma máquina para satisfazer alguma necessidade e facilitar o serviço.

Ao assumir, em 1922, a posição de chefe em uma marcenaria que fabricava de caixas de madeiras a casas, diante do aumento da demanda e exigindo grande experiência, o Sr. DEWALT constatou a necessidade de agilizar a produção sem contratar novos funcionários nem aumentar os custos da empresa.

Então, desenhou uma mesa, prendendo a ela um motor e uma serra, e a montou em um braço-suporte. Inventou a serra radial com braço retrátil, que podia ser elevada, abaixada, deslizada para frente e para trás, mover-se em qualquer ângulo ou inclinar-se em qualquer direção. Fazia o serviço de quatro homens, o que contribuiu para diminuir os custos de trabalho.

Esse foi o começo da excelente reputação da DEWALT entre os consumidores de máquinas e ferramentas profissionais, trazendo potência, precisão, rigidez e confiança aos usuários. E isso se tornou marca registrada do nome DEWALT ao longo de todos esses anos e hoje possui um portfólio enorme com muitas tecnologias e patentes.

SUA ALIADA INDUSTRIAL



www.DEWALT.com.br

SAC 0800 703 4644



TRIVAX⁷

MÁQUINAS • FERRAMENTAS • EQUIPAMENTOS

R. Diva Pecorari Buldrini, 187 - Piracicaba/SP

(19) 3433-1118 | vendas@trivax.com.br | trivax.com.br